

# 100%

COLLECTIONS

# DISPO

AVRIL 2022

CARRELAGE  
PARQUET - SOL STRATIFIÉ  
SOL VINYLE ET LIÈGE  
FAÏENCE  
MOSAÏQUE  
SALLE DE BAINS  
OUTILLAGE ET ACCESSOIRES  
PORTE D'INTÉRIEUR  
CARRELAGE EXTÉRIEUR  
DALLE  
PIERRE NATURELLE  
PAVÉ  
PAREMENT - BORDURE  
DÉCORATION - AMÉNAGEMENT  
PILIER - PORTAIL - CLÔTURE



PLATTARD



**100%**  
COLLECTIONS  
**DISPO**

## Envie de renouveau dans votre maison ?

### De personnaliser votre nouveau bien ?

Découvrez tous les produits que nous avons stockés pour vous, à des prix imbattables et en disponibilité rapide.

Que vous ayez un petit budget, ou que vous voyez les choses en grand, vous trouverez chez nous le parquet, le meuble de salle de bains ou la terrasse qui vous correspond...

N'hésitez pas à venir rencontrer nos conseillers en agence, ils pourront vous aider pour vos choix esthétiques et techniques, mais aussi vous présenter l'artisan qui réalisera votre projet.

## Des gammes pour tous les goûts

Puisque nous avons tous nos préférences, et que nous souhaitons un chez nous qui nous ressemble, nous stockons un très large choix de produits, pour que vous trouviez la finition qui vous inspire...

**“Les produits de ce catalogue sont en stock dans votre agence ou livrés sous 8 jours.”**

Vous êtes plutôt tendance, nature, ethnique ou classique ?

Nous saurons vous proposer ce qu'il vous faut.



Tous nos prix s'entendent TTC (TVA au taux en vigueur), produits emportés. Ils sont applicables jusqu'au 30 avril 2022.

Les prix et les produits présentés dans ce catalogue sont susceptibles de changer sans préavis selon les modifications des fournisseurs, l'évolution technique ou le référencement. Certains produits présentés dans ce catalogue ne sont pas tenus en stock dans nos agences. Cependant ils sont disponibles sur commande. Illustrations et photos non contractuelles. Compte tenu des techniques d'impressions, des différences de couleurs peuvent exister entre le rendu de certaines photos de ce catalogue et la réalité. Des nuances en carrelage et pierre naturelle peuvent aussi varier par rapport aux produits présents en exposition et/ou d'une livraison à l'autre. Texte et prix conformes sous réserve d'erreurs typographiques et/ou d'impression. Ne pas jeter sur la voie publique.

**Conception & réalisation :** Groupe SAMSE pour Plattard

SAMSE | Société Anonyme | 2 Rue Raymond Pitet 38100 Grenoble | Capital Social de 3 458 084 € | RCS Grenoble 056 502 248

**Photos :** Fournisseurs

**Date de parution :** Avril 2022

# Des produits de grandes marques et des exclusivités

Les produits que nous vous proposons sont choisis par nos équipes avec attention, parmi les collections des plus grandes marques.

Nous sélectionnons des produits de qualité fabriqués dans les règles de l'art.

En partenariat avec les grands industriels, nous vous offrons des gammes exclusives.

# Un excellent rapport qualité/prix, des produits en stock et disponibles

Grâce à nos plateformes logistiques, nous pouvons stocker une très importante sélection de produits, et en très grandes quantités. Cela nous permet de négocier les prix d'achat auprès de nos partenaires et de vous proposer des produits au meilleur prix.

Nos flottes de camions approvisionnent toutes les semaines nos points de vente. Ainsi, vous serez sûr de pouvoir acquérir rapidement votre coup de coeur pour réaliser vos travaux.



**MATÉRIAUX & OUTILLAGE**  
**BOIS, PANNEAUX & MENUISERIES**  
**CARRELAGE & SANITAIRE**  
**BÉTON PRÊT À L'EMPLOI**

**TOUS LES MATÉRIAUX**  
**POUR CONSTRUIRE, RÉNOVER, AMÉNAGER.**

- Un **stock permanent** de produits essentiels
- Un **interlocuteur unique** pour **vous accompagner** dans la réalisation **de votre projet**
- Des **salles d'exposition** pour faire vos choix sereinement
- Plus de 30 **agences spécialistes** en Rhône-Alpes
- Une **logistique et des services adaptés** à tous vos besoins et sur tous vos chantiers.

#### DES CERTIFICATIONS FSC® et PEFC™



La marque de la  
gestion forestière  
responsable

Nous vous proposons des bois certifiés FSC® ou PEFC™. Matériau renouvelable par excellence, le bois reste une matière première vivante qu'il faut préserver pour les générations futures. Nous sommes dans une démarche de certification en matière d'approvisionnement de ces bois.

Les agences ont des chaînes de contrôle FSC® et PEFC™ et répondent à la charte environnementale ICB (le Commerce du Bois).

Avec pour maître-mot : la traçabilité des bois exploités, de la coupe à la vente au client final.

Des chaînes de contrôle qui obligent à un suivi exigeant, étape par étape.

Régulièrement, des auditeurs indépendants viennent valider le processus en agence pour le renouvellement de l'attribution des certifications.



\*Seules les agences couvertes par le périmètre de certification peuvent vendre des produits certifiés.  
Se référer aux sites <https://www.pefc-france.org/certifications/> et <https://info.fsc.org/certificate.php>

# Sommaire

*Un chez moi bien à moi*

Des pictos pour être informé en un clin d'œil !

## INFORMATIONS TECHNIQUES

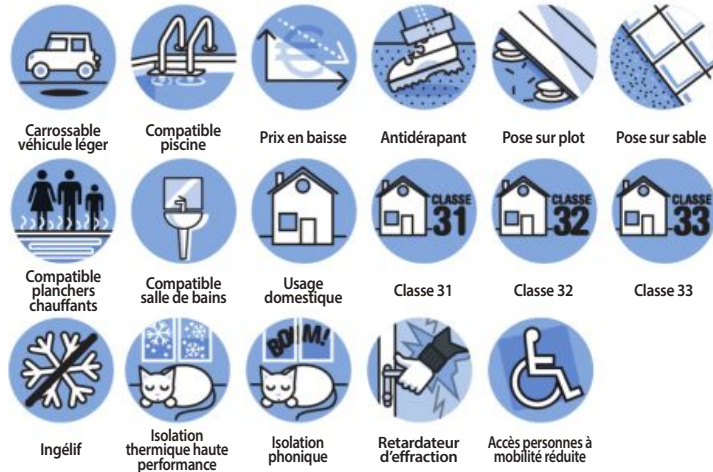

## INFORMATIONS DÉCORATION

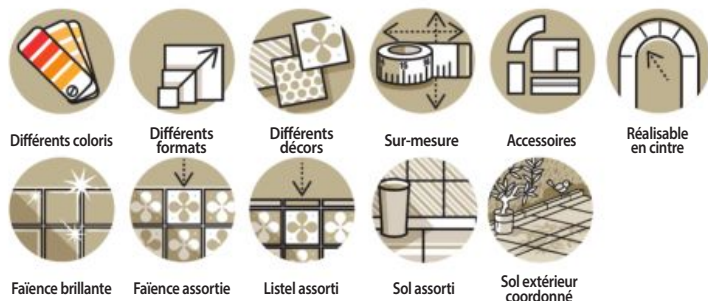

## INFORMATIONS SERVICES PRODUITS



Meilleur rapport qualité / prix

## GARANTIES



Produit fabriqué en France



Nos différentes garanties



Garantie 2 ans pièce



Garantie 5 ans cuve

<b>LES SOLS</b> .....	<b>6</b>
Le carrelage.....	7 - 35
Le parquet .....	36 - 43
Le stratifié.....	44 - 49
Le sol Sol Green Tec.....	50
Le vinyle.....	51 - 53
Les sous-couches .....	54
<b>LA FAÏENCE ET LA MOSAÏQUE</b> .....	<b>55</b>
La faïence .....	56 - 74
La pierre naturelle .....	75
La mosaïque.....	76 - 79
Infos techniques.....	80 - 81
<b>LE SANITAIRE</b> .....	<b>82</b>
L'espace meubles .....	83 - 91
L'espace vasques et lavabos .....	92
L'espace douche .....	93 - 96
L'espace bain .....	97 - 104
L'espace prêt à carreler .....	105 - 110
L'espace toilettes .....	111 - 113
L'espace cuisine .....	114 - 115
L'espace sèche serviettes .....	116
L'espace chauffe-eau .....	117
<b>LES PRODUITS DE MISE EN ŒUVRE</b> ...	<b>118</b>
Les produits de mise en œuvre .....	119 - 129
<b>L'OUTILLAGE</b> .....	<b>130</b>
L'outillage .....	131 - 132
<b>LES PORTES INTÉRIEURES</b> .....	<b>133</b>
Les portes et blocs portes isoplans .....	134 - 135
Les portes et blocs portes postformés.....	136
Les portes et blocs portes gravés.....	137 - 138
Les porte pour la pose en fin de chantier .....	139 - 140
Les poignées de portes intérieures .....	141 - 144
Les portes et blocs portes coupe feu .....	145
Les portes de service et	
les coulissants et accessoires .....	146 - 148
Les escaliers escamotables.....	149
<i>Un extérieur où il fait bon vivre</i>	
<b>AMÉNAGER MA TERRASSE</b> .....	<b>150</b>
Le carrelage extérieur.....	151 - 160
Le dalle céramique.....	161 - 166
Le dallage .....	167 - 168
La pierre naturelle .....	169 - 171
Le galet .....	172 - 173
La cuisson .....	174 - 178
Le mobilier de jardin .....	179 - 183
<b>EMBELLIR ET PROTÉGER MON EXTÉRIEUR</b> .	<b>184</b>
Le parement .....	185 - 187
La bordure.....	188 - 189
Le paillage .....	190 - 191
Le caniveau .....	192 - 193
La pose sur lambourde .....	194
La récupération des eaux pluviales.....	195
Le géotextile et les stabilisateurs.....	196 - 198
Les clotûres et les portails .....	199 - 201
<b>LES PRODUITS DE TRAITEMENT</b> .....	<b>202</b>
<b>LE GROS ŒUVRE</b> .....	<b>203</b>
Les agrégats.....	204
Les chapes légères.....	204
Fer et armature.....	205
Le traitement des joints.....	205
L'évacuation .....	205
L'étanchéité.....	206
Le Béton cellulaire.....	207
La façade.....	207

**Tous nos prix s'entendent TTC (TVA aux taux en vigueur), produits emportés.**



# Les sols

## *Le choix de votre sol : une question essentielle !*

*Selon vos habitudes ou tout simplement selon vos envies, nous vous aidons à sélectionner celui qui s'adapte le mieux à votre mode de vie : contemporain, naturel, classique... en carrelage, carreau-ciment, parquet massif, stratifié, liège ou vinyle...*

*Nos experts ont réuni une gamme large et pointue dans ses exigences techniques et esthétiques, facile de pose et d'entretien, résistante aux chocs.*

*Jeux de matières, de motifs, de tailles : rien de plus simple que le sol pour donner un nouveau dynamisme à votre intérieur et en structurer le volume.*



## OURAGAN

Élégante, cette collection est parfaite pour créer des environnements minimalistes et modernes.

Grès cérame émaillé

**15,90 € / m<sup>2</sup>**  
le paquet de 1,09 m<sup>2</sup>  
33 cm x 33 cm  
Épaisseur : 7,2 mm

**18,90 € / m<sup>2</sup>**  
le paquet de 1,24 m<sup>2</sup>  
45 cm x 45 cm  
Épaisseur : 8 mm

**24,90 € / m<sup>2</sup>**  
le paquet de 1,47 m<sup>2</sup>  
30 cm x 60 cm  
Épaisseur : 7,8 mm

**24,90 € / m<sup>2</sup>**  
le paquet de 1,1 m<sup>2</sup>  
60 cm x 60 cm  
Épaisseur : 9,5 mm



33 cm x 33 cm

**1193728**  
Beige  
U3P3E3C2

**1193727**  
Basic Grey  
U3P3E3C2

**1193726**  
Dark Grey  
U3P3E3C2

**1193725**  
Anthracite  
U2SP3E3C2

45 cm x 45 cm

**1193736**  
Beige  
U3P3E3C2

**1193735**  
Basic Grey  
U3P3E3C2

**1193734**  
Dark Grey  
U3P3E3C2

**1193733**  
Anthracite  
U2SP3E3C2

30 cm x 60 cm

**1193744**  
Beige  
U3P3E3C2

**1193743**  
Basic Grey  
U3P3E3C2

**1193742**  
Dark Grey  
U3P3E3C2

**1193741**  
Anthracite  
U2SP3E3C2

60 cm x 60 cm

**1208751**  
Beige  
U3P3E3C2

**1208750**  
Basic Grey  
U3P3E3C2

**1208749**  
Dark Grey  
U3P3E3C2

**1208748**  
Anthracite  
U2SP3E3C2



Plinthe

**2,50 € / U**  
8 cm x 33 cm

**3,50 € / U**  
8 cm x 45 cm

**5,50 € / U**  
7,2 cm x 60 cm



8 cm x 33 cm

**1193754**  
Beige

**1193755**  
Basic Grey

**1193757**  
Anthracite

**1193756**  
Dark Grey

8 cm x 45 cm

**1193758**  
Beige

**1193759**  
Basic Grey

**1193760**  
Dark Grey

**1193761**  
Anthracite

7,2 cm x 60 cm

**1372876**  
Beige

**1372875**  
Basic Grey

**1372877**  
Dark Grey

**1372874**  
Anthracite



Une chaleur naturelle dans n'importe quel contexte

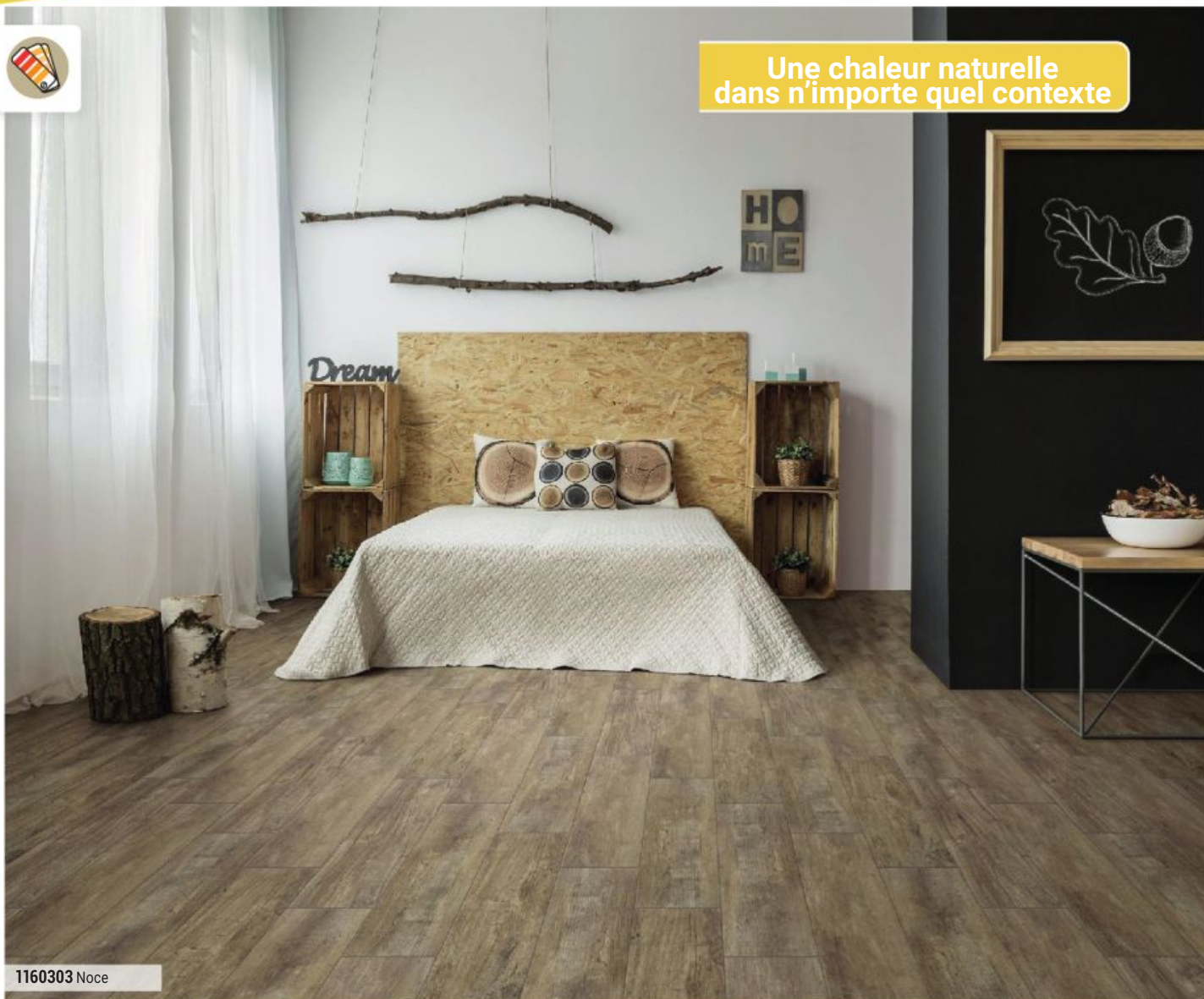

1160303 Noce

## TIMBER

Traditionnel ou contemporain, la série Timber multiplie les styles pour s'adapter à vos envies de décoration et à toutes les pièces de votre maison.

Grès cérame émaillé

32,90 € / m<sup>2</sup>

le paquet de 1,14 m<sup>2</sup>  
20,2 cm x 80,2 cm  
Épaisseur : 9 mm



1160301  
Bianco  
U3P2E3C2



1160304  
Tortora  
U3P2E3C2



1160303  
Noce  
U3P2E3C2



1160302  
Gris  
U3P2E3C2

Plinthe

11,50 € / U

10 cm x 80,2 cm



1160117  
Bianco



1160119  
Tortora



1160118  
Noce



1160120  
Grigio





1141738 Caramel

## WOODMANIA

Woodmania assimile la noblesse du bois avec un fort penchant pour les dernières tendances design. Des veines, des nuances délicates et des dégradés intenses forment une solution qui plonge ses racines dans un langage naturel et ancestral, mais qui se distingue toutefois par son extraordinaire esprit contemporain.

Grès cérame masse colorée

**44,90 € / m<sup>2</sup>**

le paquet de 0,96 m<sup>2</sup>

20 cm x 120 cm

V4 - Effet dénuancé très accentué

Épaisseur : 10,5 mm



1141736  
Ivory



1141737  
Honey



1141738  
Caramel

Plinthe

**12,50 € / U**

6 cm x 60 cm



1083810  
Ivory



1083811  
Honey



1083812  
Caramel



Charm, discret  
et accueillant



1295058 Taupe

## CHARM

La série Charm recueille et interprète en céramique cinq essences de bois, chacune caractérisée par une forte personnalité et par une couleur tendance. Elle existe en version extérieur R11-A+B+C.

Grès cérame émaillé

**42,90 € / m<sup>2</sup>**

le paquet de 1 m<sup>2</sup>  
20 cm x 100 cm  
Épaisseur : 9 mm



1295057  
White  
R10



1295058  
Taupe  
R10

Plinthe

**14,90 € / U**

6,2 cm x 100 cm



1391432  
White



1391440  
Taupe



## ELISIR

Le carrelage imitation bois permet de lier à la fois esthétique, robustesse et durabilité, une excellente alternative au parquet classique.

Grès cérame émaillé

**22,90 € / m<sup>2</sup>**

le paquet de 1,21 m<sup>2</sup>  
20 cm x 60,4 cm  
Épaisseur : 8,2 mm



**784695**  
Blanc  
PEI IV



**784697**  
Tortora  
PEI IV



**784698**  
Gris  
PEI IV

Plinthe

**5,90 € / U**

10 cm x 60,4 cm



**784701**  
Blanc



**1018874**  
Tortora



**1018873**  
Gris

784698 Gris



Imite à la perfection le bois naturel

1200712 Almond

## NWOOD

Profitez d'un environnement chaleureux et reposant dans toutes vos pièces avec ce carrelage qui s'adapte à toute la maison.

Grès cérame

**32,28 € / m<sup>2</sup>**

le paquet de 1,44 m<sup>2</sup>

Rectifié  
20 cm x 120 cm  
Épaisseur : 10 mm  
PEI IV

Plinthe

**11,88 € / U**

Rectifiée  
6,5 cm x 120 cm



1483495  
Ivory  
PEI IV



1483498  
Silver  
PEI IV



1483496  
Almond  
PEI IV



1483497  
Walnut  
PEI IV



1219339  
Ivory

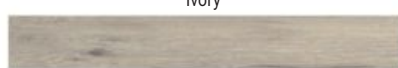

1219340  
Silver



1219337  
Almond



1219338  
Walnut



Un style plein de fraîcheur

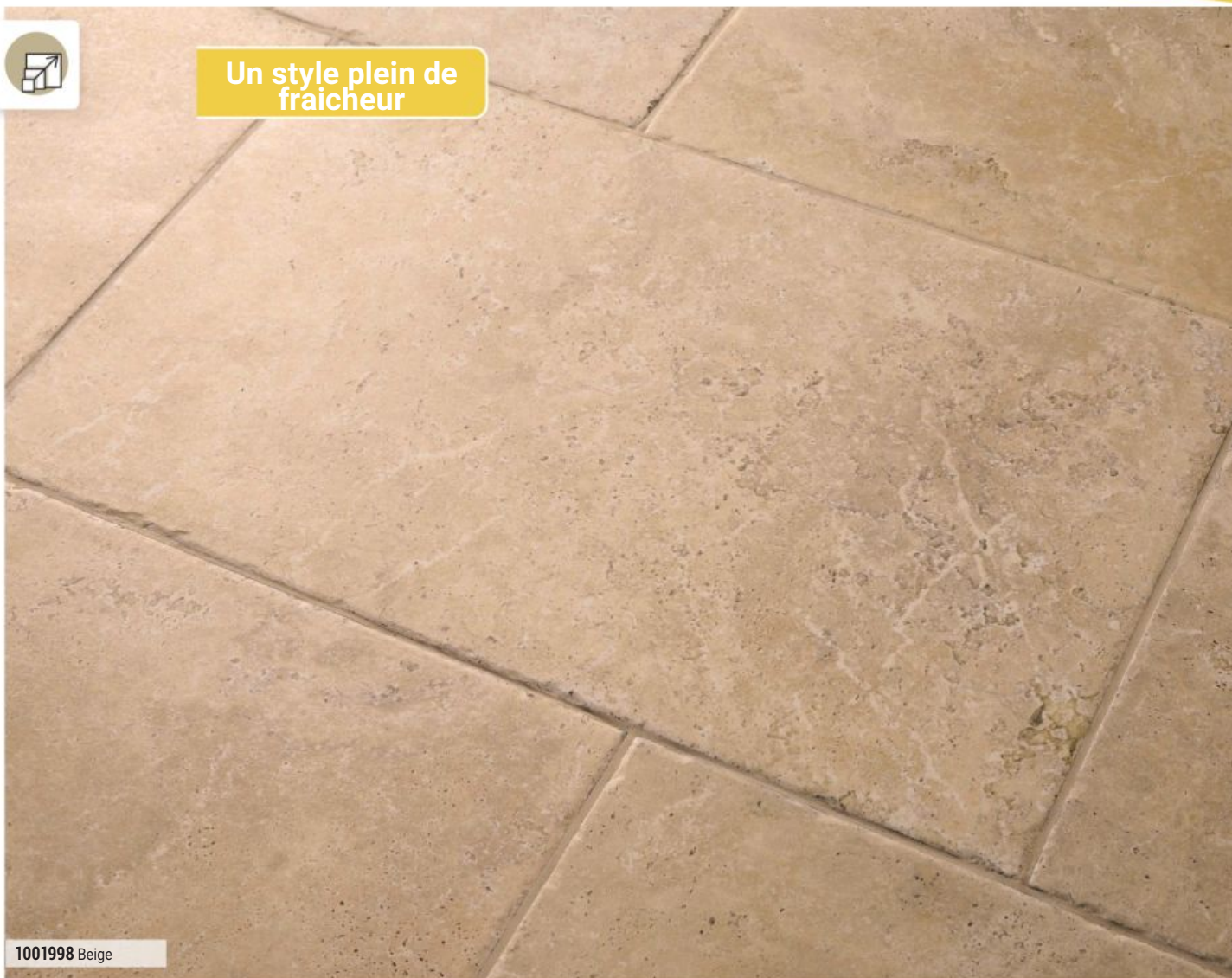

1001998 Beige

## AQUITAINE

Inspiré de la simplicité et du naturel de certaines pierres employées pour paver les sols en France, il s'accorde tout particulièrement avec un style plein de fraîcheur.

Grès cérame

**41,50 € / m<sup>2</sup>**

le paquet de 1,253 m<sup>2</sup>  
40,8 cm x 61,4 cm  
Épaisseur : 9,5 mm



**1001998**  
Beige  
R10

Plinthe

**10,50 € / U**

7,2 cm x 61,4 cm



**1487617**  
Beige

Grès cérame

**44,90 € / m<sup>2</sup>**

le paquet de 0,75 m<sup>2</sup>  
4 formats modulaires :  
40,8 cm x 61,4 cm - 40,8 cm x 40,8 cm -  
20,3 cm x 40,8 cm - 20,3 cm x 20,3 cm  
Épaisseur : 9,5 mm



**1002000**  
Beige  
R10



1023247 Avorio

## LOIRE

Le charme ancien de la modernité. Une collection très classique qui puise son inspiration dans les vieilles pierres retrouvées dans les anciennes demeures françaises, pour satisfaire des goûts très différents les uns des autres, avec légèreté et sobriété, et passer d'un style traditionnel aux combinaisons les plus contemporaines de la décoration d'intérieur.

Grès cérame

**41,50 € / m<sup>2</sup>**

le paquet de 1,253 m<sup>2</sup>

40,8 cm x 61,4 cm

Épaisseur : 9,5 mm

Plinthe

**10,50 € / U**

7,2 cm x 61,1 cm

Grès cérame

**44,90 € / m<sup>2</sup>**

le paquet de 0,75 m<sup>2</sup>

4 formats modulaires :

40,8 cm x 61,4 cm - 40,8 cm x 40,8 cm -

20,3 cm x 40,8 cm - 20,3 cm x 20,3 cm

Épaisseur : 9,5 mm



**1023247**  
Avorio  
R10



**1487618**  
Avorio



**1081671**  
Avorio  
R10

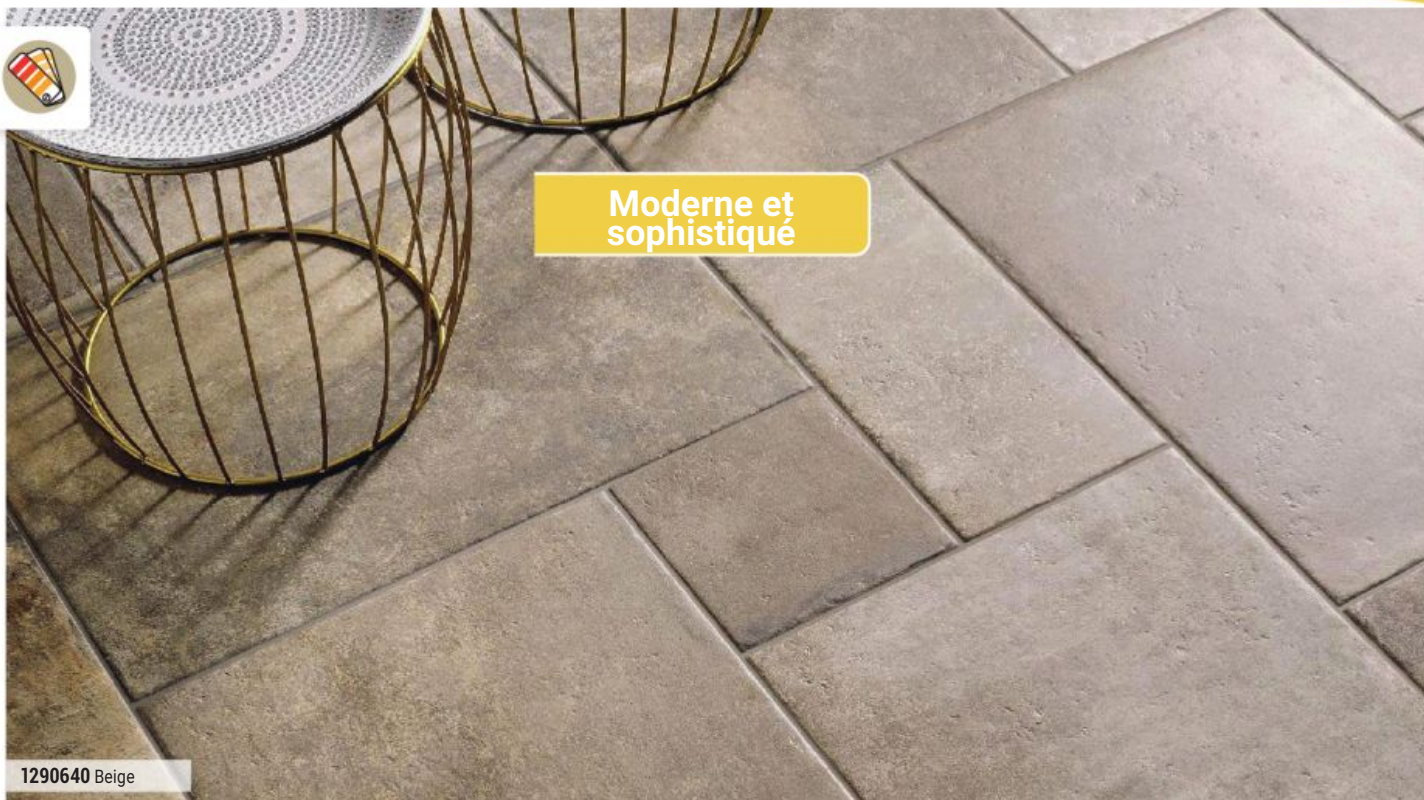

**Moderne et sophistiqué**

1290640 Beige

## OCCITANIE

Occitanie, le charme d'une pierre ancienne et de récupération.

Grès cérame émaillé

**44,90 € / m<sup>2</sup>**

le paquet de 0,75 m<sup>2</sup>

4 formats modulaires :

40,8 cm x 61,4 cm - 40,8 cm x 40,8 cm -

20,3 cm x 40,8 cm - 20,3 cm x 20,3 cm

Épaisseur : 9,5 mm



**1290640**

Beige

R10

Grès cérame émaillé

**41,50 € / m<sup>2</sup>**

40,8 cm x 61,4 cm

Épaisseur : 9,5 mm

**1290638**

Beige

R10

Plinthe

**10,50 € / U**

7,2 cm x 61,4 cm



**1487621**

Beige



**1290635**

Avorio

R10

**1290633**

Avorio

R10



**1487619**

Avorio



## MARNA

La série Marna est une image unique qui allie tradition et innovation, créativité et efficacité.

Grès cérame émaillé  
Épaisseur : 9 mm

**34,90 € / m<sup>2</sup>**

30 cm x 30 cm  
le paquet de 1,08 m<sup>2</sup>



**1163261**  
Beige  
PEI V

**34,90 € / m<sup>2</sup>**

30 cm x 50 cm  
le paquet de 1,05 m<sup>2</sup>



**1163266**  
Beige  
PEI V

**34,90 € / m<sup>2</sup>**

50 cm x 50 cm  
le paquet de 1,25 m<sup>2</sup>



**1163272**  
Beige  
PEI V

Plinthe

**8,00 € / U**

8 cm x 50 cm



**1165650**  
Beige

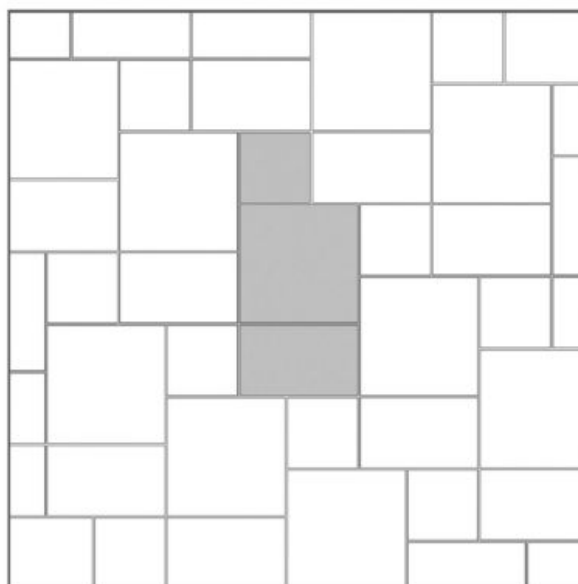

50x50 - 1 pz.	<b>51,0%</b>
30x50 - 1 pz.	<b>30,6%</b>
30x30 - 1 pz.	<b>18,4%</b>





1307168 Beige

## PIETRA ANTICA

Cette série réinterprète dans une veine contemporaine la pierre dont elle s'inspire. Elle offre, d'une part, une palette de couleurs caractérisée par plusieurs nuances de gris/beige, et d'autre part, elle conserve sa particularité de bords irréguliers bien que rectifiés.

Grès cérame

**44,90 € / m<sup>2</sup>**

le paquet de 1,08 m<sup>2</sup>

Rectifié

60 cm x 60 cm

Épaisseur : 9,5 mm

Plinthe

**10,50 € / U**

Rectifié

7,2 cm x 60 cm



**1316510**  
Bianco  
U4P4+E3C2



**1307168**  
Beige  
U4P4+E3C2



**1316511**  
Multicolor  
U4P4+E3C2



**1463696**  
Bianco



**1463695**  
Beige



**1463697**  
Multicolor

NOUVEAU

Pour un ambiance  
chaleureuse

1322141 Jour Blanc

## VISION

La collection Vision est soulignée par l'élégance, variations de couleur de la pierre naturelle.  
Elle existe en version extérieur R11-A+B+C

Grès cérame

**44,90 € / m<sup>2</sup>**

le paquet de 1,08 m<sup>2</sup>

Rectifié

60 cm x 60 cm

Épaisseur : 9 mm

R9



**1322141**  
Jour Blanc  
R9



**1310342**  
Nuage Gris  
R9

Plinthe

**10,50 € / U**

Rectifiée

7,2 cm x 60 cm



**1463698**  
Jour Blanc



**1463699**  
Nuage Gris

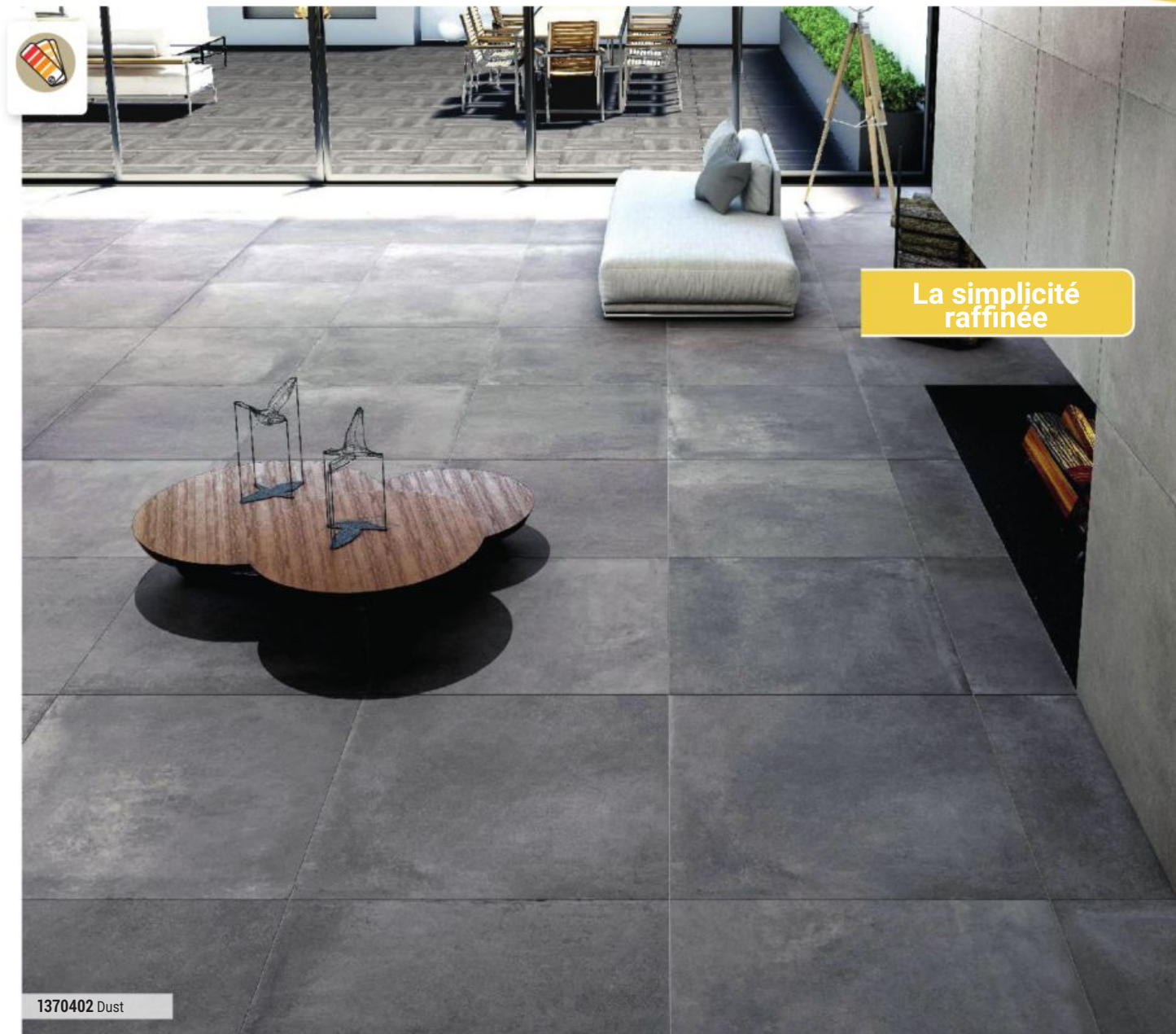

1370402 Dust

## SOHO

La simplicité raffinée avec un graphique doux et irrégulier, les structures et les décorations font en sorte que Soho se prête aux exigences stylistiques et de design les plus diverses.

Grès cérame émaillé

**24,90 € / m<sup>2</sup>**

le paquet de 1,62 m<sup>2</sup>  
45 cm x 45 cm  
Épaisseur : 7,4 mm

Plinthe

**5,50 € / U**

8 cm x 45 cm



1370401  
Lime  
U3 P3 E3 C2

1370402  
Dust  
U3 P3 E3 C2

1370403  
Smoke  
U2SP3E3C2

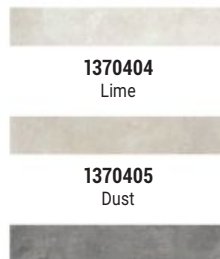

1370404  
Lime

1370405  
Dust

1370406  
Smoke

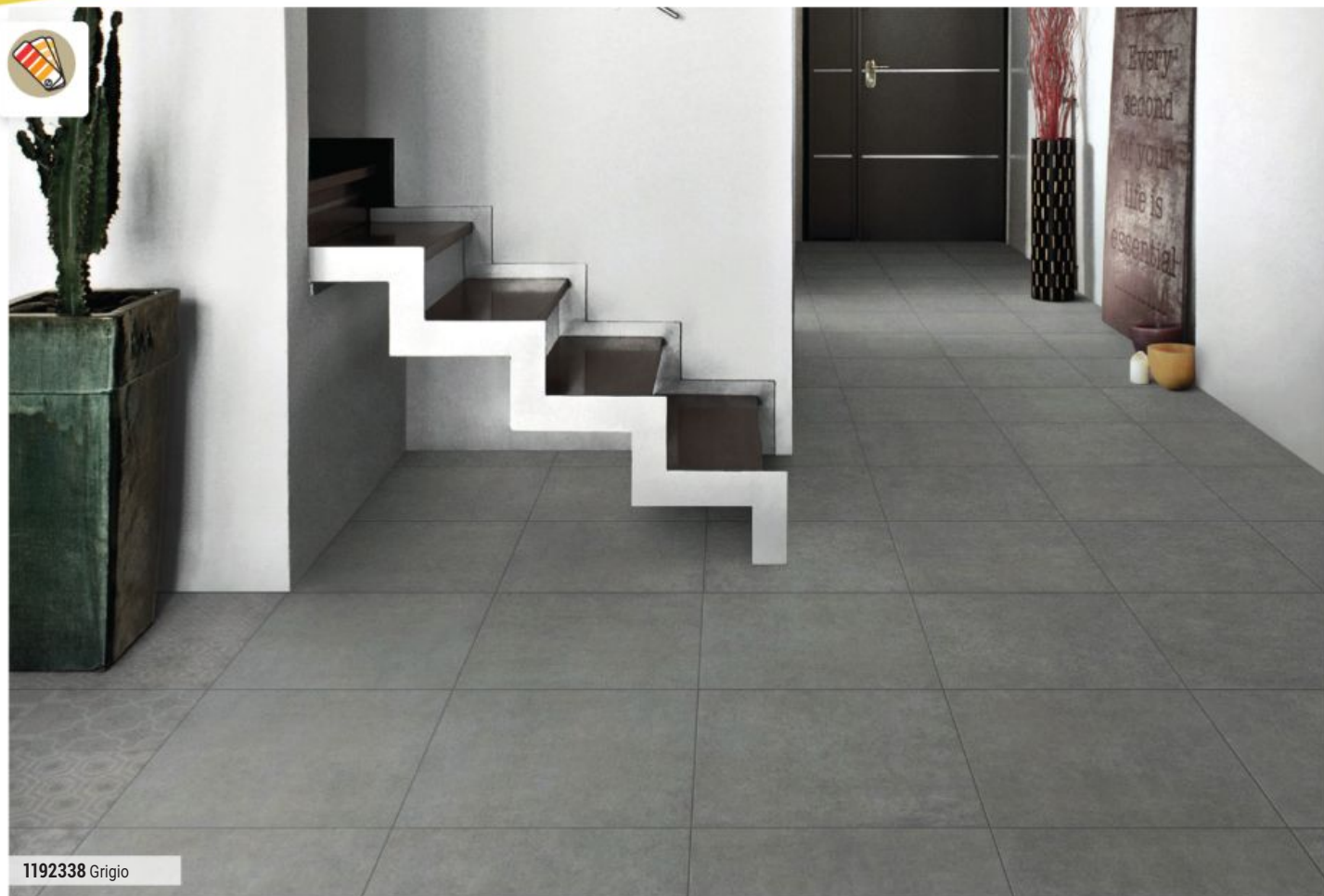

1192338 Grigio

## PLANET

Une série de caractère, proposant des couleurs riches d'émotion.

Grès cérame émaillé

**24,90 € / m<sup>2</sup>**

le paquet de 1,62 m<sup>2</sup>  
45 cm x 45 cm  
Épaisseur : 7,4 mm

**29,90 € / m<sup>2</sup>**

le paquet de 1,46 m<sup>2</sup>  
60,4 cm x 60,4 cm  
Épaisseur : 9 mm



**1004665**  
Avorio  
U3P3E3C2



**1192341**  
Argento  
U3P3E3C2



**1192338**  
Grigio  
U3P3E3C2



**1192342**  
Noir  
U3P3E3C2

45 cm x 45 cm

60,4 cm x 60,4 cm

**1052180**  
Avorio  
U3P3E3C2

**1052181**  
Argento  
U3P3E3C2

**1052178**  
Grigio  
U2SP3E3C2

**1052182**  
Nero  
U2SP3E3C2

Plinthe

**5,50 € / U**

7,5 cm x 45 cm

**8,00 € / U**

7,5 cm x 60,4 cm



**1004669**  
Avorio



**1004670**  
Argento



**1052176**  
Grigio



**1004672**  
Noir

7,5 cm x 45 cm

7,5 cm x 60,4 cm

**1296933**  
Avorio

**1236207**  
Argento

**1290988**  
Grigio

**1283246**  
Néro



917577 Gris

## DYNAMIC

Des coloris tendances, des décorations surprenantes et des textures douces et délicates. Vous pourrez créer des espaces uniques. C'est une collection faite avec le coeur à la pointe de la tendance et parfaitement équilibrée qui apporte une ambiance élégante et harmonieuse. Une série intemporelle.

Grès cérame émaillé

**24,90 € / m<sup>2</sup>**

le paquet de 1,42 m<sup>2</sup>

45 cm x 45 cm

Épaisseur : 8,5 mm



**917577**

Beige

U3P3E3C2

**917578**

Gris

U3P3E3C2

Plinthe

**5,50 € / U**

8 cm x 45 cm



**928195**

Beige

**928197**

Gris

## TRIBECA

Sobre et épuré, Tribeca confère à vos sols un design actuel d'exception.

Grès cérame émaillé

**24,90 € / m<sup>2</sup>**

le paquet de 1,62 m<sup>2</sup>

45 cm x 45 cm

Épaisseur : 7,4 mm

**29,90 € / m<sup>2</sup>**

le paquet de 1,46 m<sup>2</sup>

60,4 cm x 60,4 cm

Épaisseur : 9 mm



1192345 Fumo



45 cm x 45 cm

**1192346**

Beige

PEI IV-U3P3E3C2

**1192347**

Argento

PEI IV-U3P3E3C2

**1192345**

Fumo

PEI III-U2SP3E3C2

**1192344**

Noir

PEI III

60,4 cm x 60,4 cm

**917596**

Beige

PEI IV-U3P3E3C2

**917597**

Argento

PEI IV-U3P3E3C2

**917595**

Fumo

PEI III-U2SP3E3C2

**1139543**

Noir

PEI III

Plinthe

**5,50 € / U**

7,5 cm x 45 cm

**8,00 € / U**

7,5 cm x 60,4 cm



7,5 cm x 45 cm

**961476**

Beige

**961478**

Argento

**961477**

Fumo

**1139544**

Noir

7,5 cm x 60,4 cm

**1139545**

Beige

**967583**

Argento

**967584**

Fumo

**1139546**

Noir

NOUVEAU



1230106

## CALACATTA

Grès cérame émaillé

**37,90 € / m<sup>2</sup>**

la paquet de 1.08 m<sup>2</sup>

Rectifié mat

White

59 cm x 59 cm

Épaisseur : 10,5 mm

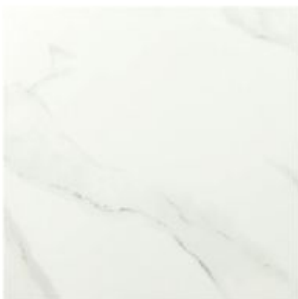

1230106  
White

Plinthe

**10,50 € / U**

8 cm x 59 cm

Rect fiée



1385980  
White



1406313 Grey

## ARKETY

Arkety habillera vos sols avec élégance et offrira une atmosphère apaisante dans votre pièce. Parfait pour se sentir bien chez soi.

Grès cérame

**29,50 € / m<sup>2</sup>**

le paquet de 1,08 m<sup>2</sup>  
Rectifié  
60 cm x 60 cm  
Épaisseur : 9 mm

Plinthe

**7,80 € / U**

10 cm x 60 cm  
Rectifié



**1406312**  
Sand  
U3P3E3C2



**1406313**  
Grey  
U3P3E3C2



**1406314**  
Sand



**1406315**  
Grey



Le métal et le ciment, deux éléments qui donnent vie à la collection Titan



1151208 Gris Aluminium

## TITAN

Titan interprète le langage du métal et du béton à travers la fonctionnalité du grès cérame, mis en valeur par une riche gamme de couleurs et formats et par un style en mesure de satisfaire toutes les exigences esthétiques et conceptuelles modernes.

Grès cérame

**41,90 € / m<sup>2</sup>**

le paquet de 1,08 m<sup>2</sup>

Rectifié

60 cm x 60 cm

Épaisseur : 9 mm



**1151210**  
Blanc Indium  
U4P4E3C2



**1151209**  
Gris Platinum  
U4P4E3C2



**1151208**  
Gris Aluminium  
U4P4E3C2

Plinthe

**10,50 € / U**

Rectifiée

7,2 cm x 60 cm

Épaisseur : 9 mm



**1372878**  
Blanc Indium



**1372880**  
Gris Platinum



**1372879**  
Gris Aluminium





1139270 Gris

## OXIDE

Effet brillant, réflexions métalliques, en 4 couleurs différentes, tendance moderne.

Grès cérame

**37,90 € / m<sup>2</sup>**

le paquet de 1,08 m<sup>2</sup>

Rectifié

60 cm x 60 cm

V3 - Effet dénuancé accentué

Épaisseur : 9,2 mm

Plinthe

**10,00 € / U**

Rectifiée

8 cm x 60 cm



1139271  
Blanc  
U3P3E3C2



1139270  
Gris  
U3P3E3C2



1139269  
Plumb  
U2P3E3C2



1139274  
Blanc



1139273  
Gris



1139272  
Plumb



795766 Noir

## SILK

La collection Silk peut être utilisée pour habiller les murs et les sols dans des espaces intemporels, purs et sophistiqués.

Grès cérame

**24,90 € / m<sup>2</sup>**

le paquet de 1,42 m<sup>2</sup>  
45 cm x 45 cm  
Épaisseur : 8,5 mm

Plinthe

**5,50 € / U**

8 cm x 45 cm



795765  
Gris



795766  
Noir



795768  
Gris



795769  
Noir



989826 Piombo

## URBAN CITY

Le charme naturel parfaitement restitué grâce à la magie de la technologie... Urban saura valoriser votre espace avec caractère et originalité.

Grès cérame

**24,90 € / m<sup>2</sup>**

le paquet de 1,62 m<sup>2</sup>

45 cm x 45 cm

Épaisseur : 8,5 mm

Plinthe

**5,50 € / U**

8 cm x 45 cm



**989823**  
Blanc  
PEIV



**989826**  
Piombo  
PEIV



**1071166**  
Blanc



**1071167**  
Piombo



1408858 Taupe

## TALM

Talm, cinq couleurs originales inspirées par de nouveaux matériaux aux reflets métallescents recréés en céramique.

Grès cérame

**26,90 € / m<sup>2</sup>**

le paquet de 1,215 m<sup>2</sup>  
45 cm x 45 cm  
Épaisseur 8,5 mm

**33,90 € / m<sup>2</sup>**

le paquet de 1,215 m<sup>2</sup>  
60 cm x 60 cm  
Épaisseur 8,5 mm  
Réctifié



45 cm x 45 cm

**1230643**

Ivoire  
U4P4E3C2

**1230641**

Gris  
U4P4E3C2

**1408858**

Taupe  
U4P4E3C2

**1408860**

Plomb  
U4P4E3C2

**1230642**

Metal  
U4P4E3C2

60 cm x 60 cm

**1408867**

Ivoire  
U4P4E3C2

**1408864**

Gris  
U4P4E3C2

**1408865**

Taupe  
U4P4E3C2

**1230644**

Plomb  
U4P4E3C2

**1230645**

Metal  
U4P4E3C2

Plinthe

**8,00 € / U**

7,2 cm x 45 cm

**10,50 € / U**

7,2 cm x 60 cm

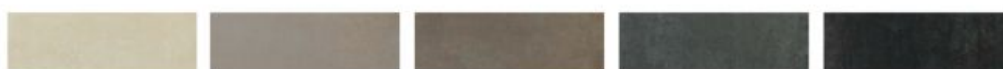

7,2 cm x 45 cm

**1408872**

Ivoire

**1408869**

Gris

**1408871**

Taupe

**1408873**

Plomb

**1408875**

Metal

7,2 cm x 60 cm

**1408878**

Ivoire

**1408876**

Gris

**1408877**

Taupe

**1408879**

Plomb

**1408880**

Metal



1283485 Grey

1283477 Beige

## APTITUDE

Aptitude s'affirme comme une base conçue pour permettre une liberté sans limites, donnant la possibilité de définir chaque espace, de le caractériser et de le rendre intemporel.

Grès cérame

**24,90 € / m<sup>2</sup>**

le paquet de 1,24 m<sup>2</sup>  
45 cm x 45 cm  
Épaisseur : 8 mm

**29,90 € / m<sup>2</sup>**

le paquet de 1,10 m<sup>2</sup>  
60 cm x 60 cm  
Épaisseur : 9,5 mm



45 cm x 45 cm

**1283477**  
Beige  
U4P4E3C2

**1283478**  
Grey  
U4P4E3C2

**1283479**  
Concrete  
U4P4E3C2

**1283480**  
Anthracite  
U4P4E3C2

60 cm x 60 cm

**1283483**  
Beige  
U4P4E3C2

**1283484**  
Grey  
U4P4E3C2

**1283485**  
Concrete  
U4P4E3C2

**1283486**  
Anthracite  
U4P4E3C2

Plinthe

**6,00 € / U**

8 cm x 45 cm

**10,00 € / U**

8cmx60cm



8 cm x 45 cm

**1283487**  
Beige

**1283488**  
Grey

**1283489**  
Concrete

**1283490**  
Anthracite

8 cm x 60 cm

**1283491**  
Beige

**1283492**  
Grey

**1283493**  
Concrete

**1283494**  
Anthracite



1219347 Black

1219345 White

## CROSSOVER

Cette collection est parfaite pour créer des environnements minimalistes et modernes.

Grès cérame émaillé

**32,90 € / m<sup>2</sup>**

le paquet de 1,44 m<sup>2</sup>

Rectifié

60 cm x 60 cm

Épaisseur : 8,2 mm

Plinthe

**10,50 € / U**

Rectifié

7,2 cm x 60 cm

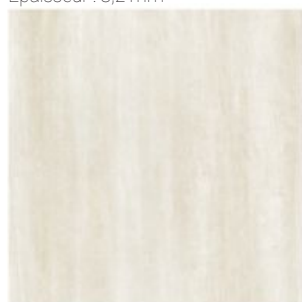

1219345  
White  
U3P3E3C2



1219346  
Grey  
U3P3E3C2



1219347  
Black  
U2SP3E3C2



1468334  
White



1468333  
Grey



1468330  
Black



1319398 Grigio

## BERGERAC

La collection Bergerac, offre des solutions précieuses et décoratives, donnera aux espaces un cachet typique.

Grès cérame émaillé

**24,90 € / m<sup>2</sup>**

le paquet de 1,62 m<sup>2</sup>  
45 cm x 45 cm  
Épaisseur : 7,4 mm



**1319396**  
Beige  
U3P3E3C2

**1319398**  
Grigio  
U3P3E3C2

**1319397**  
Taupe  
U3P3E3C2

**1319399**  
Fumo  
U3P3E3C2

Plinthe

**5,50 € / U**

7,5 cm x 45 cm  
Épaisseur : 7,4 mm



**1319400**  
Beige

**1319402**  
Grigio

**1319403**  
Taupe

**1319401**  
Fumo



## DOMINO

Le ciment, en tant que composant structurel simple, devient un élément matériel doté d'un puissant pouvoir esthétique.

Grès cérame émaillé

**39,90 € / m<sup>2</sup>**

le paquet de 1,29 m<sup>2</sup>

Rectifié

80,2 cm x 80,2 cm

Épaisseur : 9 mm

Plinthe

**14,99 € / U**

Rect fiée

8 cm x 80,2 cm



**1336955**  
Calce  
R10



**1296323**  
Cenere  
R10



**1336962**  
Fumo  
R10



**1336970**  
Calce



**1336971**  
Cenere



**1336972**  
Fumo





### TRAVERTIN CLASSIC MIX

Le travertin est un revêtement de sol et de mur qui donne du charme et du caractère à l'intérieur comme à l'extérieur de votre maison.

Opus 4 formats :  
20 cm x 20 cm  
20 cm x 40,6 cm  
40,6 cm x 40,6 cm  
40,6 cm x 61 cm  
Épaisseur : 12 mm

**613544**

antik vieil i

**50,17 € / m<sup>2</sup>**

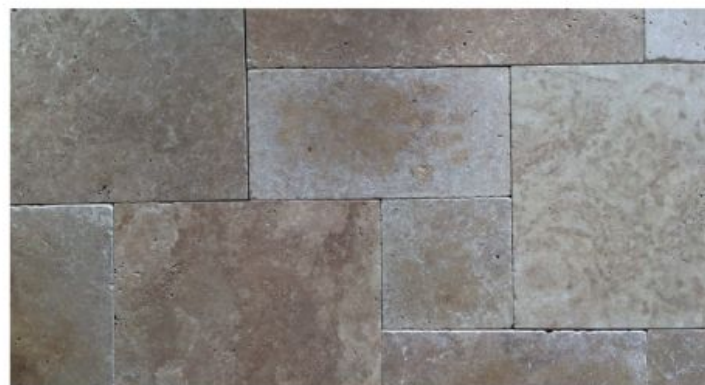

### TRAVERTIN CLASSIC MIX

40,6 cm x 61 cm  
Épaisseur : 12 mm

**613543**

Pierre naturelle aspect vieil i

**46,80 € / m<sup>2</sup>**

### TRAVERTIN MINI OPUS

Multi formats  
Épaisseur : 1 cm

**766022**

Pierre naturelle medium

**52,63 € / m<sup>2</sup>**

le paquet de 0,72 m<sup>2</sup>





1139746 Nickel

## FULL BODY

Le carrelage Full Body est une série de style classique, idéal pour la pose en mur/sol, à neuf ou en rénovation.

Grès cérame

le paquet de 1 m<sup>2</sup>

Antidérapant

5 cm x 5 cm

Épaisseur : 7 mm

Plaque de 30 x 30 cm.

**71,00 € / m<sup>2</sup>**

**75,00 € / m<sup>2</sup>**

**75,00 € / m<sup>2</sup>**

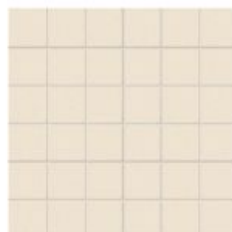

**1139745**  
Sodio  
R10



**1139747**  
Alluminio  
R10

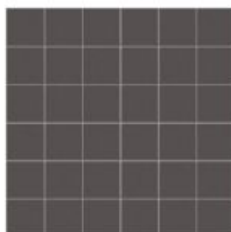

**1139746**  
Nickel  
R10

Grès cérame

**84,00 € / m<sup>2</sup>**

le paquet de 1 m<sup>2</sup>

Antidérapant

5 cm x 5 cm

Épaisseur : 7 mm

Grès cérame

**95,00 € / m<sup>2</sup>**

le paquet de 1 m<sup>2</sup>

Antidérapant

5 cm x 5 cm

Épaisseur : 7 mm



**1139748**  
Carbonio  
R10



**1139749**  
Fluoro  
R10



1094128

## TECHNIQUE

Un panel de couleurs déployés grâce à de fins petits grains colorés, disponible en 2 formats.

### Grès cérame

20 cm x 20 cm  
Épaisseur : 7,6 mm



**1230571**  
050 Blanc/noir Diaman  
U4P4E3C2 R12 A+B+C

**25,20 € / m<sup>2</sup>**

le paquet de 1,2 m<sup>2</sup>

### Grès cérame

30 cm x 30 cm  
Épaisseur : 7,6 mm



**1230566**  
050 Blanc/noir  
U4P4E3C2-R11

**28,50 € / m<sup>2</sup>**

le paquet de 1,27 m<sup>2</sup>

### Grès cérame

30 cm x 30 cm  
Épaisseur : 7,6 mm



**1230509**  
050 Blanc/noir  
U3P4E3C2



**1230505**  
415 Gris  
U3P4E3C2



**1362033**  
230 Blanc Crème  
U3P4E3C2



**1230513**  
150 Gris Foncé  
U4P4E3C2

**16,50 € / m<sup>2</sup>**

le paquet de 1,27 m<sup>2</sup>

### Plinthe talon

8 cm x 20 cm  
Épaisseur : 7,6 mm



**1230515**  
050 Blanc/noir

**4,50 € / U**

### Plinthe gorge

10 cm x 20 cm  
Épaisseur : 7,6 mm



**1230503**  
050 Blanc/noir

**4,50 € / U**

### Plinthe droite

7,4 cm x 30 cm  
Épaisseur : 7,6 mm



**1230532**  
230 Blanc Crème



**1230528**  
050 Blanc/noir



**1230534**  
415 Gris



**1230530**  
150 Gris Foncé

**2,90 € / U**



## PARQUET CONTRECOLLÉ CHÊNE PARK

Parquet contrecollé chêne. Monolame. 4 légers chanfreins. Finition vernie mate brossée. Avec aubier et noeuds.

Le charme du parquet associé à la facilité de pose  
Présente une bonne tenue sur un plancher chauffant  
Compatible avec planchers chauffants basse température

**72,11 € / m<sup>2</sup>**

paquet(s) de 1,83 m<sup>2</sup>  
Épaisseur : 10 mm  
125 mm x 915 à 1830 mm



1127245

Plinthe assortie **635584**



## PARQUET CONTRECOLLÉ CHÊNE GRANO

Parquet contrecollé chêne décor Grano, monolame. Doté de 4 légers chanfreins. Brossé.

**81,44 € / m<sup>2</sup>**

paquet(s) de 2,88 m<sup>2</sup>  
Épaisseur : 14 mm  
190 x 1900 mm



1302508  
Vernis mat

Plinthe assortie  
**644378**



1302509  
Huilé Naturel

Plinthe assortie  
**644378**



## PARQUET CONTRECOLLÉ CHÊNE BARRIQUE

Parquet contrecollé chêne. Monolame. 4 chanfreins. Finition huilé naturel. Brossé.

Facile à poser  
Présente une bonne tenue sur un plancher chauffant  
Compatible avec planchers chauffants basse température

**81,44 € / m<sup>2</sup>**

paquet(s) de 2,88 m<sup>2</sup>

Épaisseur : 14 mm

190 x 1900 mm



1385358



## PARQUET CONTRECOLLÉ CHÊNE DECORUM

Parquet contrecollé chêne fumé. 2 frises. 4 légers chanfreins. Finition huilée naturelle. Brossé, aspect vieilli.

Le charme du parquet associé à la facilité de pose  
Présente une bonne tenue sur un plancher chauffant  
Compatible avec planchers chauffants basse température  
Clic 5G

**100,22 € / m<sup>2</sup>**

paquet(s) de 2,17 m<sup>2</sup>

Épaisseur : 15 mm

190 x 1900 mm



1091261

Plinthe assortie 635584



## PARQUET CONTRECOLLÉ CHÊNE DOMO

Parquet contrecollé chêne fumé. 2 frises. 4 légers chanfreins. Finition huilée naturelle. Brossé, aspect vieilli.

Le charme du parquet associé à la facilité de pose  
Présente une bonne tenue sur un plancher chauffant  
Compatible avec planchers chauffants basse température  
Clic 5G

**100,22 € / m<sup>2</sup>**

paquet(s) de 2,17 m<sup>2</sup>  
Épaisseur : 15 mm  
190 x 1900 mm



1091262

Plinthe assortie 858464



## PARQUET CONTRECOLLÉ CHÊNE DUSSATO

Parquet contrecollé chêne fumé. 2 frises. 4 légers chanfreins. Finition huilée naturelle. Brossé, aspect vieilli.

Le charme du parquet associé à la facilité de pose  
Présente une bonne tenue sur un plancher chauffant  
Compatible avec planchers chauffants basse température  
Clic 5G

**100,22 € / m<sup>2</sup>**

paquet(s) de 2,17 m<sup>2</sup>  
Épaisseur : 15 mm  
190 x 1900 mm



949712

Plinthe assortie 858507



## PARQUET CONTRECOLLÉ CHÊNE ROCCIA

Parquet contrecollé chêne légèrement fumé. 2 frises. Choix Expressive. 4 légers chanfreins. Brossé. Aspect vieilli.

Le charme du parquet associé à la facilité de pose  
Présente une bonne tenue sur un plancher chauffant  
Compatible avec planchers chauffants basse température  
Clic 5G

**100,23 € / m<sup>2</sup>**

paquet(s) de 2,17 m<sup>2</sup>  
Épaisseur : 15 mm  
190 x 1900 mm



1175315



## PARQUET CONTRECOLLÉ CHÊNE NORDERNEY

Parquet contrecollé chêne. Monolame. 4 micro-chanfreins. Finition huilée naturelle. Brossé.

Le charme du parquet associé à la facilité de pose  
Présente une bonne tenue sur un plancher chauffant  
Compatible avec planchers chauffants basse température

**109,68 € / m<sup>2</sup>**

paquet(s) de 2,72 m<sup>2</sup>  
Épaisseur : 15 mm  
187 x 2420 mm



1236080

Plinthe assortie 635584



## PARQUET CONTRECOLLÉ CHÊNE CAMINO

Parquet contrecollé chêne. Monolame. 4 légers chanfreins. Finition huilée naturelle. Raboté main.

Le charme du parquet associé à la facilité de pose  
Présente une bonne tenue sur un plancher chauffant  
Compatible avec planchers chauffants basse température  
Clic 5G

**107,04 € / m<sup>2</sup>**

paquet(s) de 2,17 m<sup>2</sup>  
Épaisseur : 15 mm  
190 x 1900 mm



**1183950**

Plinthe assortie **635584**



## PARQUET CONTRECOLLÉ CHÊNE HORIZON

Parquet contrecollé chêne. Monolame. 4 chanfreins. Finition vernis ultra mat. Brossé.

Le charme du parquet associé à la facilité de pose  
Présente une bonne tenue sur un plancher chauffant  
Compatible avec planchers chauffants basse température

**116,85 € / m<sup>2</sup>**

paquet(s) de 2,72 m<sup>2</sup>  
Épaisseur : 15 mm  
187 x 2420 mm



**1236081**

Plinthe assortie **1246091**





## PARQUET CONTRECOLLÉ CHÊNE CONCRETE

Parquet contrecollé chêne fumé. Monolame. 4 légers chanfreins. Finition huilée naturelle. Raboté main.

Le charme du parquet associé à la facilité de pose  
Présente une bonne tenue sur un plancher chauffant  
Compatible avec planchers chauffants basse température  
Clic 5G

**116,49 € / m<sup>2</sup>**  
paquet(s) de 2,17 m<sup>2</sup>  
Épaisseur : 15 mm  
190 x 1900 mm



1204537

Plinthe assortie 858488



## PARQUET CONTRECOLLÉ CHÊNE CALCE

Parquet contrecollé en chêne décor Calce, monolame. Doté de 4 légers chanfreins. Le bois est Brossé avec une finition huilée naturelle.

**78,98 € / m<sup>2</sup>**

paquet(s) de 2,88 m<sup>2</sup>  
Épaisseur : 14 mm  
190 x 1900 mm



**1302511**

Plinthe assortie **858507**



## PARQUET CONTRECOLLÉ CHÊNE EARTH

Parquet contrecollé chêne fumé. Monolame. 4 légers chanfreins. Finition huilée naturelle. Raboté main.

Le charme du parquet associé à la facilité de pose  
Présente une bonne tenue sur un plancher chauffant  
Compatible avec planchers chauffants basse température  
Clic 5G

**121,75 € / m<sup>2</sup>**

paquet(s) de 2,17 m<sup>2</sup>  
Épaisseur : 15 mm  
190 x 1900 mm



**1209481**

Plinthe assortie **858464**



## PARQUET CONTRECOLLÉ CHÊNE BARNE

Barn est un parquet rustique prononcé fini à l'huile. Les lames longues et larges sont munies d'un système d'encliquetage qui garantit une installation rapide et efficace. Et le prix avantageux est aussi un atout.

Bon rapport qualité/prix

**72,14 € / m<sup>2</sup>**

paquet de 2,12 m<sup>2</sup>

Épaisseur : 14 mm

190 mm x 630-1860 mm



1445511

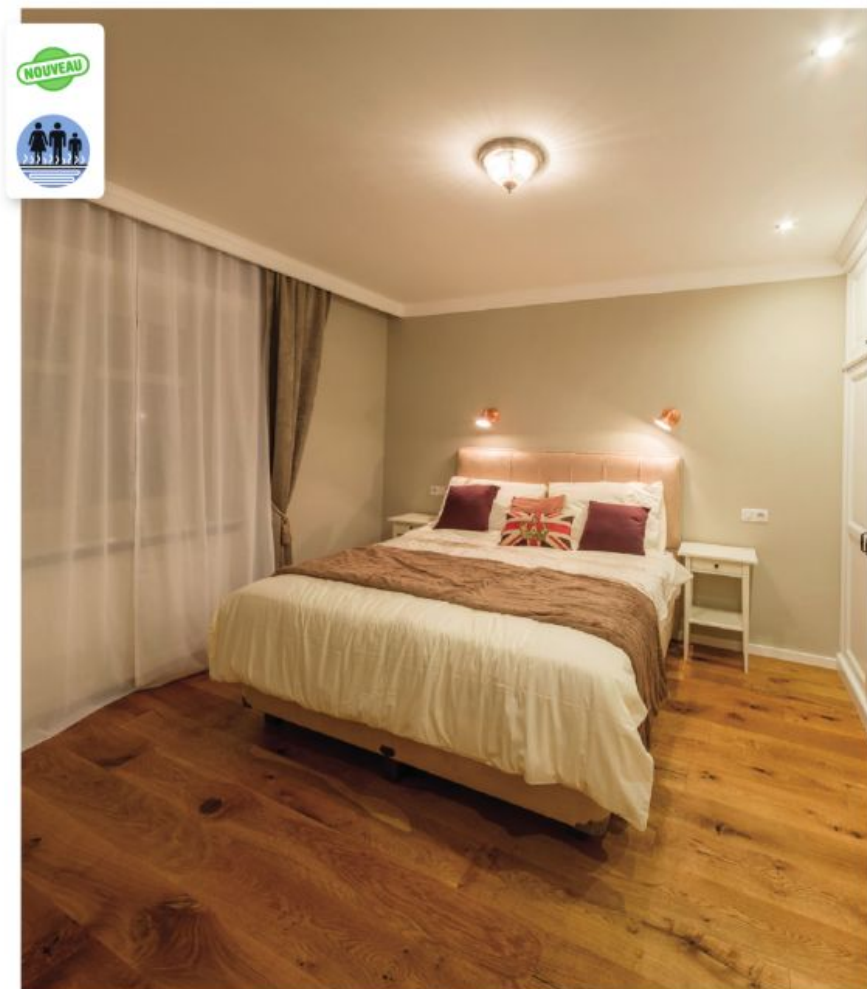

## PARQUET CONTRECOLLÉ CHÊNE FERME

Le parquet Ferme est un produit rustique et authentique. Il bénéficie d'un traitement de surface raboté à la main qui donne à ce sol un touché et une authenticité unique.

Son système de clic permet un entretien et une pose facile. Produit authentique et intemporel.

**78,29 € / m<sup>2</sup>**

paquet de 2,12 m<sup>2</sup>

Épaisseur : 14 mm

190 mm x 630-1860 mm



1445533  
Verni Invisible



1445532  
Verni Natural



## SOL STRATIFIÉ INDIFLOOR

Durabilité à toute épreuve grâce à une surface résistante à l'usure et à la lumière  
 Surface mélaminée qui repousse la saleté et freine le développement des bactéries, pour un entretien facile et une hygiène parfaite  
 Propriétés antistatiques qui limitent les charges électriques  
 Produit universel également compatible avec le chauffage au sol  
 Large choix de décors et de formats  
 Fabriqué selon des processus durables avec du bois issu de forêts locales certifiées, pour un produit 100 % exempt de PVC  
 Pose flexible grâce au système CLIC it! qui permet différentes façons d'emboîter votre sol  
 Excellent rapport qualité-prix

**19,90 € / m<sup>2</sup>**

paquet(s) de 1,9948 m<sup>2</sup>  
 Épaisseur : 8 mm  
 193 x 1292 mm

### 4 chanfreins



**1463577**  
 Chêne Elva Gris  
 EHL145

Plinthe assortie  
 1224077



**1463576**  
 Chêne Loja Gris  
 EHL144

Plinthe assortie  
 1463707



**1463575**  
 Chêne Loja Marron  
 EHL143

Plinthe assortie  
 1138266



**1463574**  
 Chêne Loja Naturel  
 EHL142

Plinthe assortie  
 1463705



**1463573**  
 Chêne Loja Clair  
 EHL141

Plinthe assortie  
 1463704



**1463572**  
 Chêne Toscolano Blanc  
 EHL098

Plinthe assortie  
 55073



**1463571**  
 Chêne Toscolano Nature  
 EHL016

Plinthe assortie  
 1463702



**1463570**  
 Chêne Toscolano Clair  
 EHL015

Plinthe assortie  
 1463700



## SOL STRATIFIÉ EGGER PRO LAMINATE FLOORING 8/32 CLASSIC

Grande robustesse  
 Résistance aux rayons UV  
 Facilité d'entretien  
 Habitat sain  
 Compatibilité avec un chauffage au sol  
 Base naturelle de bois

**22,94 € / m<sup>2</sup>**  
 paquet(s) de 1,9948 m<sup>2</sup>  
 Épaisseur : 8 mm  
 193 x 1292 mm

4 chanfreins



<b>1367636</b> Chêne Memento Foncé EPL019 Plinthe assortie 954177	<b>1367637</b> Chêne Bardolino EPL035 Plinthe assortie 954182	<b>1367638</b> Chêne Bardolino Gris EPL036 Plinthe assortie 954170	<b>1367639</b> Chêne D'Abergele Naturel EPL064 Plinthe assortie 1138285	<b>1367640</b> Noyer De Langley Clair EPL065 Plinthe assortie 1367691	<b>1367641</b> Chêne De Dunnington Foncé EPL075 Plinthe assortie 1138291
--	---	--	--	--	---



<b>1367642</b> Chêne Clair D'Amiens EPL102 Plinthe assortie 1138261	<b>1367643</b> Chêne De Mourom EPL139 Plinthe assortie 1335314	<b>1367644</b> Pin Inverey Vintage EPL172 Plinthe assortie 555073	<b>1367645</b> Chêne Soria Blanc EPL177 Plinthe assortie 1367698	<b>1367646</b> Chêne Soria Naturel EPL179 Plinthe assortie 1367699	<b>1367647</b> Chêne Soria Gris EPL180 Plinthe assortie 1367700
---	--	---	--	--	---



<b>1367648</b> Chêne Sherman Marron Clair EPL204 Plinthe assortie 1367707	<b>1367649</b> Chêne Sherman Gris Clair EPL205 Plinthe assortie 1367708	<b>1367650</b> Chêne Du Nord Naturel EPL208 Plinthe assortie 1138268
--	--	---

bord droit



**1367651**  
Chêne De La Mancha  
EPL018  
Plinthe assortie  
954184



**1367652**  
Chêne Cortina Blanc  
EPL034  
Plinthe assortie  
954185



**1367653**  
Chêne Craie  
EPL038  
Plinthe assortie  
954216



1367668 Chêne Waltham Blanc

## SOL STRATIFIÉ EGGER PRO LAMINATE FLOORING 8/32 LARGE

Grande robustesse  
Résistance aux rayons UV  
Facilité d'entretien  
Habitat sain  
Compatibilité avec un chauffage au sol  
Base naturelle de bois

**38,22 € / m<sup>2</sup>**

paquet(s) de 2,5427 m<sup>2</sup>  
Épaisseur : 8 mm  
246 x 1292 mm

4 chanfreins



**1367669**  
Chêne Asgil Blanc  
EPL153

Plinthe assortie  
**954185**



**1367668**  
Chêne Waltham  
Blanc  
EPL123

Plinthe assortie  
**1138293**



**1367670**  
Chêne Valley Naturel  
EPL159

Plinthe assortie  
**954197**



**1367671**  
Chêne Sherman  
Anthracite  
EPL186

Plinthe assortie  
**1367703**



1367662 Chêne de Rillington Foncé

## SOL STRATIFIÉ EGGER PRO LAMINATE FLOORING 8/32 KINGSIZE

Grande robustesse  
Résistance aux rayons UV  
Facilité d'entretien  
Habitat sain  
Compatibilité avec un chauffage au sol  
Base naturelle de bois

**38,22 € / m<sup>2</sup>**

paquet(s) de 2,5349 m<sup>2</sup>  
Épaisseur : 8 mm  
327 x 1292 mm

4 chanfreins



**1367662**  
Chêne De Rillington  
Foncé  
EPL012

Plinthe assortie  
**954197**



**1367657**  
Chêne Hamilton  
Crème  
EPL107

Plinthe assortie  
**954192**



**1367656**  
Chêne Hamilton  
EPL103

Plinthe assortie  
**757345**



1367617 Chêne De Starwell Naturel

## SOL STRATIFIÉ EGGER PRO LAMINATE FLOORING 10/32 MEDIUM

Robustesse exceptionnelle  
Résistance aux micro-rayures  
Résistance aux rayons UV  
Compatibilité avec un chauffage au sol

**38,22 € / m<sup>2</sup>**  
paquet(s) de 1,2209 m<sup>2</sup>  
Épaisseur : 10 mm  
135 x 1292 mm

4 chanfreins



**1367615**  
Chêne De Corton  
Blanc  
EPL051  
Plinthe assortie  
**1138287**



**1367616**  
Chêne De  
Dunnington Clair  
EPL074  
Plinthe assortie  
**1138274**



**1367617**  
Chêne De Starwell  
Naturel  
EPL115  
Plinthe assortie  
**954219**



**1367618**  
Chêne De Santa Fé  
Vintage  
EPL192  
Plinthe assortie  
**1367704**



**1367614**  
Chêne De Hunton  
Clair  
EPL043  
Plinthe assortie  
**1138284**



**1367619**  
Chêne De Santa  
Fé Gris  
EPL193  
Plinthe assortie  
**1367705**



1367674 Ashcroft Wood

## EGGER PRO LAMINATE FLOORING 8/33 CLASSIC

Grande robustesse  
Résistance aux rayons UV  
Facilité d'entretien  
Habitat sain  
Compatibilité avec un chauffage au sol  
Base naturelle de bois

**34,18 € / m<sup>2</sup>**  
paquet(s) de 1,9948 m<sup>2</sup>  
Épaisseur : 8 mm  
193 x 1292 mm

4 chanfreins



**1367673**  
Chêne Bardolino Gris  
EPL036  
Plinthe assortie  
**954170**



**1367674**  
Ashcroft Wood  
EPL039  
Plinthe assortie  
**954183**



**1367672**  
Chêne Bardolino  
EPL035  
Plinthe assortie  
**954182**



**1367675**  
Chêne De  
Dunnington Clair  
EPL074  
Plinthe assortie  
**1138274**



**1367676**  
Chêne Foncé De  
Belfort  
EPL084  
Plinthe assortie  
**1367730**



1367665 Chêne Sherman Cognac

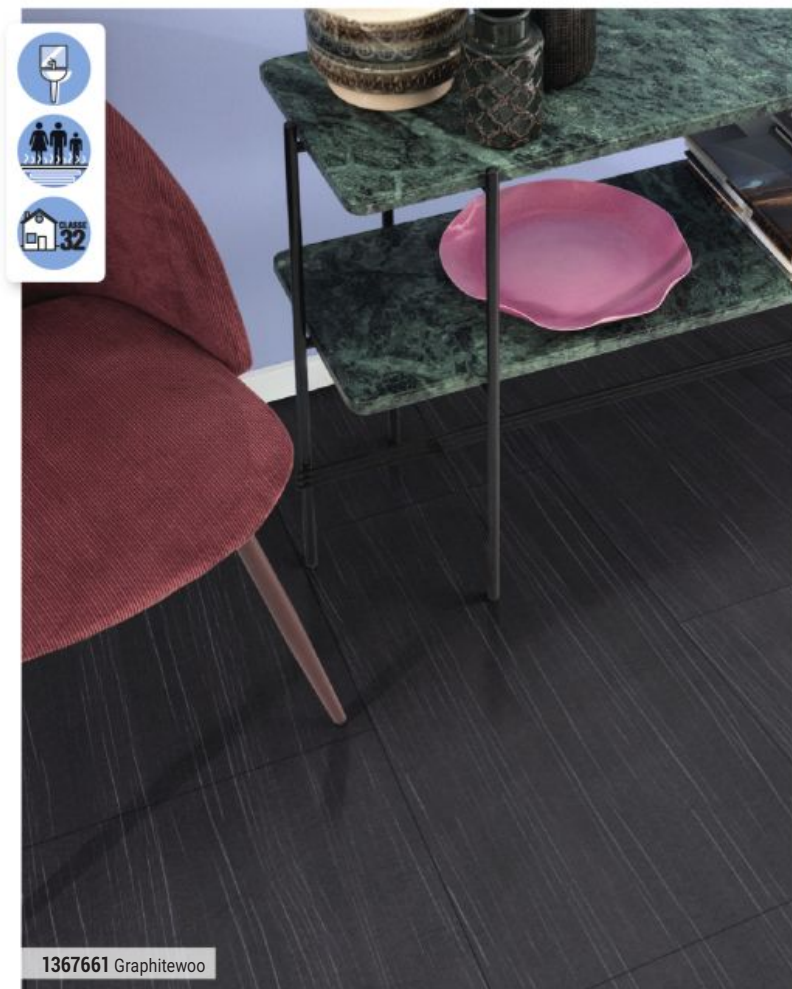

1367661 Graphitewoo



## EGGER PRO LAMINATE FLOORING 8/32 LARGE AQUA+

Résistance à l'humidité  
Résistance aux rayons UV  
Facilité d'entretien  
Habitat sain  
Compatibilité avec un chauffage au sol  
Base naturelle de bois

**38,44 € / m<sup>2</sup>**

paquet(s) de 2,5427 m<sup>2</sup>  
Épaisseur : 8 mm  
246 x 1292 mm

4 chanfreins



**1367667**

Chêne Asgil Vintage  
EPL188

Plinthe assortie  
**555073**



**1367664**

Chêne Olchon Beige Rosé  
EPL142

Plinthe assortie  
**1138264**



**1367666**

Chêne Sherman Gris  
EPL185

Plinthe assortie  
**1367702**



**1367665**

Chêne Sherman Cognac  
EPL184

Plinthe assortie  
**1367701**

## SOL STRATIFIÉ EGGER PRO LAMINATE FLOORING 8/32 KINGSIZE AQUA+

Résistance à l'humidité  
Résistance aux rayons UV  
Facilité d'entretien  
Habitat sain  
Compatibilité avec un chauffage au sol  
Base naturelle de bois  
4 + 1 chanfreins, imitation carrelage.

**38,45 € / m<sup>2</sup>**

paquet(s) de 2,5349 m<sup>2</sup>  
Épaisseur : 8 mm  
327 x 1292 mm

4 chanfreins



**1367658**

Pierre Foncé Santino  
EPL127

Plinthe assortie  
**1367721**



**1367659**

Béton Sablé Gris  
EPL167

Plinthe assortie  
**1367696**



**1367660**

Chromix Blanc  
EPL168

Plinthe assortie  
**1367697**





1367633 Chêne soria naturel



1367624 Chêne Soria Naturel

## SOL STRATIFIÉ EGGER PRO LAMINATE FLOORING 8/32 CLASSIC AQUA+

Résistance à l'humidité  
Résistance aux rayons UV  
Facilité d'entretien  
Habitat sain  
Compatibilité avec un chauffage au sol  
Base naturelle de bois

**38,44 € / m<sup>2</sup>**

paquet(s) de 1,9948 m<sup>2</sup>  
Épaisseur : 8 mm  
193 x 1292 mm

4 chanfreins



**1367629**  
Chêne Valley  
Fumé  
EPL015

Plinthe assortie  
**1138264**



**1367631**  
Chêne Abergele  
Foncé  
EPL068

Plinthe assortie  
**1367692**



**1367630**  
Chêne Newbury  
Foncé  
EPL047

Plinthe assortie  
**1138278**



**1367632**  
Chêne Dunnington  
Foncé  
EPL075

Plinthe assortie  
**1138291**



**1367633**  
Chêne Soria  
Naturel  
EPL179

Plinthe assortie  
**1367699**



**1367634**  
Chêne Soria  
Gris  
EPL180

Plinthe assortie  
**1367700**



**1367635**  
Chêne Du Nord  
Naturel  
EPL208

Plinthe assortie  
**1138268**

## SOL STRATIFIÉ EGGER PRO LAMINATE FLOORING 12/33 CLASSIC

Robustesse exceptionnelle  
Résistance aux micro-rayures  
Résistance aux rayons UV  
Compatibilité avec un chauffage au sol

**46,56 € / m<sup>2</sup>**

paquet(s) de 1,4961 m<sup>2</sup>  
Épaisseur : 12 mm  
193 x 1292 mm

4 chanfreins



**1367627**  
Chêne Asgil  
Vintage  
EPL188

Plinthe assortie  
**555073**



**1367621**  
Chêne D'Olchon  
Blanc  
EPL141

Plinthe assortie  
**1058078**



**1367620**  
Chêne De  
Mourom  
EPL139

Plinthe assortie  
**1335314**



**1367622**  
Chêne D'Olchon  
Beige Rosé  
EPL142

Plinthe assortie  
**1138264**



**1367624**  
Chêne Soria  
Naturel  
EPL179

Plinthe assortie  
**1367699**



**1367623**  
Chêne  
D'Olchon Miel  
EPL144

Plinthe assortie  
**1367688**



1335302 Noyer Bedollo Medium

## SOL EGGER PRO DESIGN GREENTEC CLASSIC

Compatible avec planchers chauffants  
Robuste et résistant aux micro-rayures  
Résistance à l'humidité  
Fabriqué selon des processus durables  
Pose facile  
Classe 33  
Absence de PVC et de plastifiants

**53,57 € / m<sup>2</sup>**  
paquet(s) de 1,9948 m<sup>2</sup>  
Épaisseur : 7,5 mm  
193 x 1292 mm

4 chanfreins



**1335299**  
Chêne Berdal Naturel  
EPD034

Plinthe assortie  
**954219**



**1335305**  
Chêne Almington Naturel  
EPD041

Plinthe assortie  
**1335319**



1367687 Chêne Preston Blanc

## SOL EGGER PRO DESIGN GREENTEC LARGE

Compatible avec planchers chauffants  
Robuste et résistant aux micro-rayures  
Résistance à l'humidité  
Fabriqué selon des processus durables  
Pose facile  
Classe 33  
Absence de PVC et de plastifiants

**55,21 € / m<sup>2</sup>**  
paquet(s) de 2,5427 m<sup>2</sup>  
Épaisseur : 7,5 mm  
246 x 1292 mm

4 chanfreins



**1367683**  
Istra Wood  
EPD004  
Plinthe assortie  
**1058077**



**1335306**  
Chêne Sereda  
EPD003  
Plinthe assortie  
**1058076**

bord droit



**1367684**  
Chêne Pitaru  
EPD033  
Plinthe assortie  
**1319220**



**1367685**  
Pierre Métal. Anth.  
EPD043  
Plinthe assortie  
**1367709**



**1367687**  
Chêne Preston Blanc  
EPD006  
Plinthe assortie  
**1058078**



**1367686**  
Chromix Argent  
EPD046  
Plinthe assortie  
**1367710**



1424549 Chêne miel

## SOL VINYLE INDIFLOOR RIGIDE

Revêtement de sol en vinyle composite (Stone polymer composite) rigide.

Ce sol vinyle Ind floor rigide est idéal pour la rénovation car il peut se poser sur la majorité des sols, même dans les pièces humides. Sa couche d'usure est de 0,55 mm et sa surface est structurée au décor. Avec une classe d'usage 33, ce revêtement peut être choisi pour un usage commercial intensif.

Facile à installer, ce sol est doté d'un système d'assemblage drop lock. Il est également compatible avec le chauffage au sol basse température et reste stable face à une exposition au soleil prolongée : il peut être posé devant les baies vitrées. Enfin, ce sol est compatible avec la sous-couche Indicooustic vinyle.

Épaisseur : 4 mm

180 x 1220 mm

Facile à poser et à entretenir

Résistant à l'eau et aux tâches

Bonne stabilité

Compatible avec la sous couche Indicooustic vinyle



1424552  
chêne gris cendré



1424554  
chêne noisette



1424549  
chêne miel



1424556  
chêne argile



1424557  
chêne naturel



1424555  
chêne foncé



1424586  
gris béton



1424585  
gris granité

**39,90 € / m<sup>2</sup>**

paquet(s) de 2,232 m<sup>2</sup>

Épaisseur : 4 mm

180 x 1220 mm

**39,90 € / m<sup>2</sup>**

paquet(s) de 2,635 m<sup>2</sup>

Épaisseur : 4 mm

305 x 610 mm



## DALLE VINYLE VIRTUO 30 CLIC

Rapide à poser  
Propose une multitude d'aspects et décors ultra-réalistes  
Faible épaisseur : solution optimale pour vos rénovations  
Compatible avec planchers chauffants  
Compatible pièces humides

**38,74 € / m<sup>2</sup>**

paquet de 2,28 m<sup>2</sup>  
Épaisseur : 4,2 mm  
391 x 729 mm



**1236138**  
Butterfly Copper



## DALLE VINYLE VIRTUO 55 CLIC

Rapide à poser  
Propose une multitude d'aspects et décors ultra-réalistes  
Faible épaisseur : solution optimale pour vos rénovations  
Compatible avec planchers chauffants  
Compatible pièces humides

**49,39 € / m<sup>2</sup>**

paquet de 1,71 m<sup>2</sup>  
Épaisseur : 5 mm  
391 x 729 mm



**1236141**  
Latina Medium



**1236142**  
Elite Grey



**1236143**  
Latina Dark

1236142 Elite Grey



1236139 Baita Taupe

## LAME VINYLE VIRTUO 30 CLIC

Format XL  
 Rapide à poser  
 Propose une multitude d'aspects et décors ultra-réalistes  
 Faible épaisseur : solution optimale pour vos rénovations  
 Compatible avec planchers chauffants  
 Compatible pièces humides

**38,74 € / m<sup>2</sup>**

paquet de 2,47 m<sup>2</sup>  
 Épaisseur : 4,2 mm  
 242 x 1461 mm



1236139  
Baita Taupe

1236140  
Baita Dark



1236146 Sunny Black

## LAME VINYLE VIRTUO 55 CLIC (1)

Rapide à poser  
 Propose une multitude d'aspects et décors ultra-réalistes  
 Faible épaisseur : solution optimale pour vos rénovations  
 Compatible avec planchers chauffants  
 Compatible pièces humides

**49,40 € / m<sup>2</sup>**

paquet de 1,86 m<sup>2</sup>  
 Épaisseur : 5 mm  
 214 x 1239 mm



1236144  
Mikado

1236145  
Linley

1236146  
Sunny Black



1236151 Pub Design

## LAME VINYLE VIRTUO 55 CLIC (2)

Rapide à poser  
 Propose une multitude d'aspects et décors ultra-réalistes  
 Faible épaisseur : solution optimale pour vos rénovations  
 Compatible avec planchers chauffants  
 Compatible pièces humides

**49,40 € / m<sup>2</sup>**

paquet de 2,12 m<sup>2</sup>  
 Épaisseur : 5 mm  
 242 x 1461 mm



1236150  
Empire Clear

1236148  
Land Oak Gold

1236147  
Daintree Brown

1236149  
Empire Grey

1236151  
Pub Design

## Les indispensables PRODUITS D'EXPERTS

La gamme de sous-couches acoustiques est conçue pour une pose flottante de revêtements de sol stratifié ou parquet. La sous-couche constitue l'interface entre le revêtement et le sol support.

Les rôles de la sous-couche sont les suivants :

- Isolation acoustique
- Garantie une bonne installation : elle peut compenser les irrégularités du sol support
- Protéger le revêtement sol stratifié ou parquet
- Elle permet d'éviter les remontées d'humidité
- Optimiser les propriétés thermiques et de confort du sol

### INDICOUSTIC SOL SILENZA STANDARD

les indispensables  
PRODUITS D'EXPERTS

- XPS Polystyrène extrudé.
- Densité : 45 kg / m<sup>3</sup>.
- Épaisseur : 2 mm.
- Rouleau : 15 m x 1,10 m = 16,50 m<sup>2</sup>.
- Gain en bruit aérien dans la même pièce (RWS) : Jusqu'à 14 %.
- Gain en bruit de choc d'une pièce à l'autre (IS) : Jusqu'à 20 dB.
- Résistance thermique (R) jusqu'à 0,08 m<sup>2</sup> K/W.
- Compatibilité avec le chauffage au sol.
- Résistance à la compression (CS) : Jusqu'à 60 kPa.
- Compensation des aspérités du support : Jusqu'à 1,6 mm.

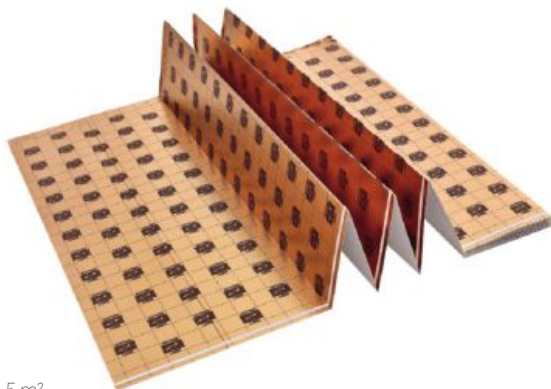

1335678

1,82 € / m<sup>2</sup>

le rouleau(x) de 16,5 m<sup>2</sup>

### SOUS-COUCHE SILENZIO CORK

- La sous-couche EGGER Silenzio Cork fait rimer durabilité et performances techniques élevées.
- D'une épaisseur de 2 mm, elle permet de réduire considérablement les bruits d'impact et les bruits de pas dans la pièce. Grâce à sa grande stabilité à la pression, cette sous-couche en liège offre une longévité exceptionnelle.
- Adaptée aux sols supports minéraux, elle est également compatible avec le chauffage au sol.
- Facile à poser
- Offre une excellente isolation acoustique
- Excellente stabilité
- Idéale dans les zones à fort passage, elle convient particulièrement aux applications commerciales



1395727

6,47 € / m<sup>2</sup>

le rouleau(x) de 10 m<sup>2</sup>

### INDICOUSTIC SOL PV ULTRA

- PEHD
- Polyéthylène Haute Densité, densité : 120 kg/m<sup>3</sup>, épaisseur : 2 mm
- Gain en bruit aérien dans la même pièce (RWS) : jusqu'à 20%
- Gain en bruit de choc d'une pièce à l'autre (IS) : 19 dB
- Résistance thermique (R) : 0,04 m<sup>2</sup> K/W
- Résistance à la compression (CS) : 60 kPa
- Compensation des aspérités du support : 1 mm
- Pare-vapeur intégré et bande de recouvrement adhésivée pour une pose facilitée
- Idéal pour sol chauffant



les indispensables  
PRODUITS D'EXPERTS

1080537

4,91 € / m<sup>2</sup>

le rouleau(x) de 10 m<sup>2</sup>

### INDICOUSTIC SOL PV PLUS

- XPS
- Polystyrène extrudé, densité : 32 kg/m<sup>3</sup>, épaisseur : 3 mm
- Gain en bruit aérien dans la même pièce (RWS) : jusqu'à 12%
- Gain en bruit de choc d'une pièce à l'autre (IS) : 21dB
- Résistance thermique (R) : 0,11 m<sup>2</sup> K/W
- Résistance à la compression (CS) : 90 kPa
- Compensation des aspérités du support : 2 mm
- Pare-vapeur intégré et bande de recouvrement adhésivée pour une pose facilitée
- Faiblement compatible pour sol chauffant



les indispensables  
PRODUITS D'EXPERTS

1080536

4,33 € / m<sup>2</sup>

la plaque(s) de 10 m<sup>2</sup>

### INDIFILM PE

- Film polyéthylène 200 microns anti-remontées d'humidité
- Rouleau de film PEBD incolore et microperforé de 200 microns d'épaisseur - 1,15 m x 13 m
- Impérat f dans la mise en oeuvre d'un parquet ou d'un stratifié afin d'éviter les remontées humides
- Pose obligatoire en cas de pose flottante DTU 51-1 ou dans le cas d'un chauffage par le sol DTU 65-14
- Evite les remontées d'humidité dans la mise en oeuvre d'un parquet ou d'un stratifié



les indispensables  
PRODUITS D'EXPERTS

350469

1,70 € / m<sup>2</sup>

le rouleau(x) de 15 m<sup>2</sup>



# La faïence et la mosaïque

*Laissez place à votre imagination  
pour des murs qui personnalisent votre maison !*

*Dans la salle de bains, les pièces à vivre, votre cuisine... les matériaux sont variés, tant en termes de formes, que de couleurs ou de matériaux.*

*Que vous souhaitiez plutôt des murs discrets pour laisser la touche personnelle à vos meubles, ou que vous souhaitiez un mur original, coloré ou de caractère, nous avons sélectionné pour vous auprès des grands fabricants un grand choix de faïences, parements, mosaïques et verre.*

*En famille, entre amis ou avec l'aide d'un artisan, à vous de jouer !*



1193751 Basic Grey

## OURAGAN

Faïence

**15,90 € / m<sup>2</sup>**

le paquet de 1 m<sup>2</sup>  
25 cm x 40 cm  
Épaisseur : 9 mm



1193750  
Dark Grey

1193752  
Beige

1193751  
Basic Grey

1193749  
Anthracite

Elégante, cette collection est parfaite pour créer des environnements minimalistes et modernes.

Décor

**15,90 € / m<sup>2</sup>**

le paquet de 1 m<sup>2</sup>  
25 cm x 40 cm  
Épaisseur : 9 mm



1193753

Décor

**24,90 € / m<sup>2</sup>**

le paquet de 1,47 m<sup>2</sup>  
30 cm x 60 cm  
Épaisseur : 7,8 mm



1208755  
Anthracite

1208754  
Dark Grey

1208753  
Basic Grey

1208752  
Beige

Grès cérame émaillé

**24,90 € / m<sup>2</sup>**

le paquet de 1,47 m<sup>2</sup>  
30 cm x 60 cm  
Épaisseur : 7,8 mm



1193744  
Beige  
U3P3E3C2

1193743  
Basic Grey  
U3P3E3C2

1193742  
Dark Grey  
U3P3E3C2

1193741  
Anthracite  
U2SP3E3C2





1367729 Mat

## FAÏENCE BLANCHE LISSE MAT



1367729  
Mat

1030223  
Lisse Mat

Code produit	Dimensions	Épaisseur	Finition	Matière	Conditionnement	Tarif TTC
1030223	20 cm x 20 cm	6,5 mm	Lisse mat	pâte blanche	Le paquet de 1 m <sup>2</sup>	12,50 € / M2
1367729	20 cm x 40 cm	8 mm	Mat	pâte blanche	Le paquet de 1,20 m <sup>2</sup>	14,90 € / M2

## FAÏENCE BLANCHE BOSSELÉE BRILLANT

La pâte blanche est beaucoup moins ferrugineux, cela rend le grès blanc plus résistant car moins poreux. Etant plus solide, résiste mieux à l'épreuve du temps.

Faïence

**12,50 € / m<sup>2</sup>**

le paquet de 1 m<sup>2</sup>  
Brillant bosselé  
Pâte blanche  
20 cm x 20 cm  
Épaisseur : 6,5 mm



1030224  
Blanc 000

## FAÏENCE BLANCHE

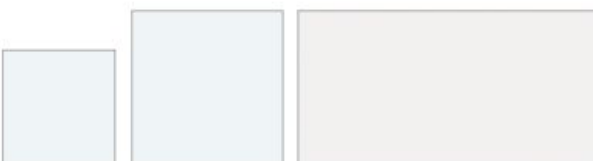

1026342  
Lisse Brillant

1030222  
Lisse Brillant

1367728  
Brillant

Code produit	Dimensions	Épaisseur	Matière	Finition	Conditionnement	Tarif TTC
1026342	15 cm x 15 cm	5,5 mm	pâte blanche	Lisse brillant	le paquet de 1 m <sup>2</sup>	10,20€ / M2
1030222	20 cm x 20 cm	6,5 mm	pâte blanche	Lisse brillant	le paquet de 1 m <sup>2</sup>	12,50€ / M2
1367728	20 cm x 40 cm	8 mm	pâte blanche	Brillant	le paquet de 1,20 m <sup>2</sup>	14,90€ / M2

## FAÏENCE GRAND FORMAT

La pâte blanche est beaucoup moins ferrugineuse, cela rend le grès blanc plus résistant car moins poreux. Etant plus solide, résiste mieux à l'épreuve du temps.

Faïence

Blanc  
Pâte blanche  
30 cm x 60 cm  
Épaisseur : 10 mm  
le paquet de 1,44 m<sup>2</sup>

Code produit	Finition	Tarif TTC
1356259	Brillant	27,00€ / M2
1210012	Mat	27,00€ / M2
1369724	Rectifié mat	29,90€ / M2
1369725	Rectifié brillant	29,90€ / M2



1210012  
Mat

1369724  
Rectifié Mat

1356259  
Brillant

1369725  
Rectifié Brillant

## DECOR FAÏENCE GRAND FORMAT

Lumineux au mur, éblouissant au sol, la faïence Blanco s'accordera avec tous les styles de votre intérieur.

Décor

Bottom  
Pâte blanche  
30 cm x 60 cm

**34,90 € / m<sup>2</sup>**

le paquet de 1,44 m<sup>2</sup>



1368210  
Brillant

1210013  
Mat



1406316 Steel

## ARKETY

Cette faïence décor apporte de la singularité grâce aux motifs minimalistes et géométriques présents sur les carreaux. Ainsi, vous pouvez disposer ce décor de manière à ce qu'il crée une frise ou bien réaliser un pan de mur entier pour donner du relief à votre pièce.

Faïence

**28,70 € / m<sup>2</sup>**

le paquet de 1,26 m<sup>2</sup>

30 cm x 60 cm

Épaisseur : 9 mm

Décor

**29,90 € / m<sup>2</sup>**

le paquet de 1,26 m<sup>2</sup>

30 cm x 60 cm

Épaisseur : 9 mm



1406316  
Steel



1406317  
Taupe



1406318  
Strass Steel



1406319  
Strass Taupe



1374371 Grey

## APTITUDE

Aptitude s'affirme comme une base conçue pour permettre une liberté sans limites, donnant la possibilité de définir chaque espace, de le caractériser et de le rendre intemporel.

Faïence

**39,90 € / m<sup>2</sup>**

le paquet de 1,13 m<sup>2</sup>  
30 cm x 60 cm  
Épaisseur : 9,5 mm

Décor

**39,90 € / m<sup>2</sup>**

le paquet de 1,13 m<sup>2</sup>  
30 cm x 60 cm  
Épaisseur : 9,5 mm



1374370  
Beige

1374372  
Grey



1374371  
Warm 3D Beige

1374373  
Frigus 3D Gris



Pour une harmonie totale de style et design

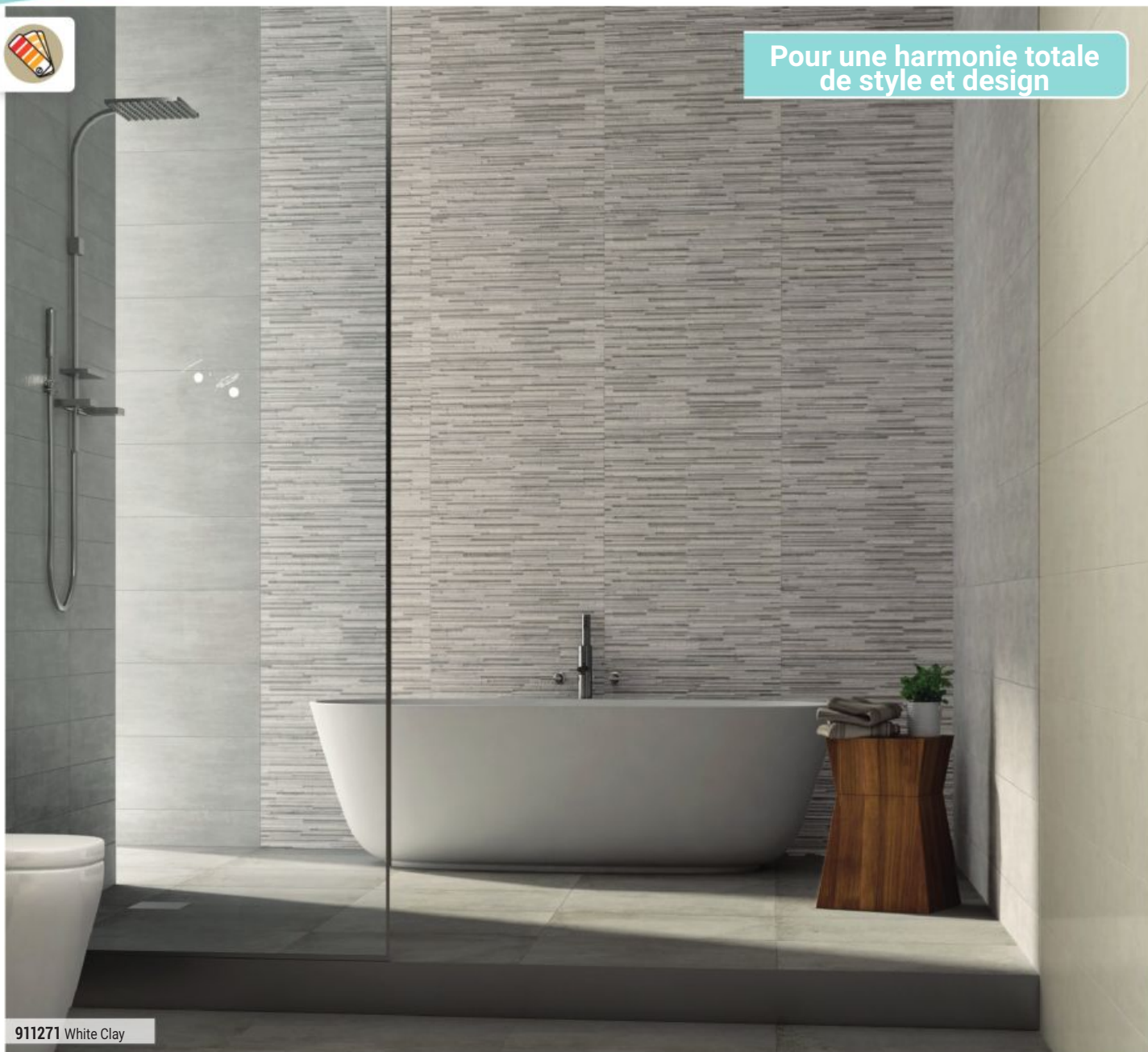

911271 White Clay

## START

Une collection de revêtements muraux qui allie l'ambiance minimaliste du ciment, à l'esprit et à la chaleur du bois naturel.

### Faïence

**39,90 € / m<sup>2</sup>**

le paquet de 1,26 m<sup>2</sup>  
26 cm x 60,5 cm  
Épaisseur 9 mm

### Décor

**54,90 € / m<sup>2</sup>**

le paquet de 1,26 m<sup>2</sup>  
26 cm x 60,5 cm

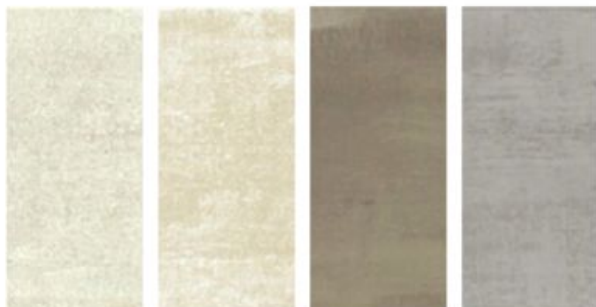

911271  
White Clay

911298  
Plaster

911299  
Taupe

911275  
Concrete

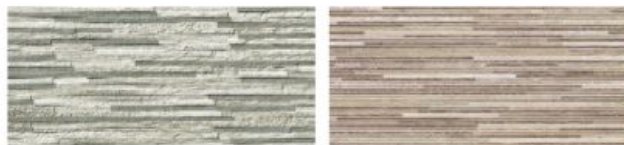

939204  
Concrete

972975  
Taupe



1217320 Lagoon

## BELLEVILLE

Le matériau céramique rend les émotions les plus intenses tangibles, les transforme en surfaces enveloppantes et élégantes dédiées aux espaces de vie quotidiens. Belleville tisse l'énergie positive du plâtre frais à la vitalité des couleurs naturelles, pour composer de nouvelles solutions de logement, capables de satisfaire les goûts et les exigences de la contemporanéité.

Faïence

**41,50 € / m<sup>2</sup>**

le paquet de 1,26 m<sup>2</sup>

26 cm x 60,5 cm

Épaisseur : 9 mm

Décor

**54,90 € / m<sup>2</sup>**

le paquet de 1,26 m<sup>2</sup>

26 cm x 60,5 cm

Épaisseur : 9 mm



1217318  
Cotton

1217319  
Haze

1217320  
Lagoon

1217323  
Rosé



1217324  
Mix Couleurs Dali



1247943  
Mix Couleurs Montmartre



Une interprétation entre  
passé et modernité

852657 Milk

## LE MARAIS

La collection le Marais offre une interprétation entre passé et modernité, en proposant une matière à découvrir jour après jour, une surface discrète qui se dévoile à travers des émotions plus tactiles que visuelles.

Faïence

**39,90 € / m<sup>2</sup>**

le paquet de 1,26 m<sup>2</sup>

26 cm x 60,5 cm

Épaisseur : 9 mm

Listel

**29,90 € / U**

5 cm x 60,5 cm



852657  
Milk

852658  
Écru

852659  
Grey

852660  
Piombo



915511  
Milk

915510  
Gris



915508  
Piombo

920378  
Écru



1208314 Shale/blanc

## LUMIERE

La série Lumière s'inspire d'un style industriel. Elle reflète l'élégance avec des motifs graphiques reproduisant les textures de surface.

Faïence

**39,90 € / m<sup>2</sup>**

le paquet de 1.26 m<sup>2</sup>

26 cm x 60,5 cm

Épaisseur : 8,3 mm



1208314  
Shale/blanc

1208315  
Dove/gris

1208316  
Coke/anthracite

Listel

**5,50 € / U**

8,5 cm x 60,5 cm

Épaisseur : 8,3 mm



1208312  
Tavella Dove/gris

1208311  
Tavella Coke/anthracite

Décor fascia patch mix

**39,90 € / U**

26 cm x 60,5 cm

Épaisseur : 8,3 mm



1208317  
Fascia Patch Mix

Listel

**23,60 € / U**

8,5 cm x 60,5 cm

Épaisseur : 8,3 mm



1208313  
Mix Hematite

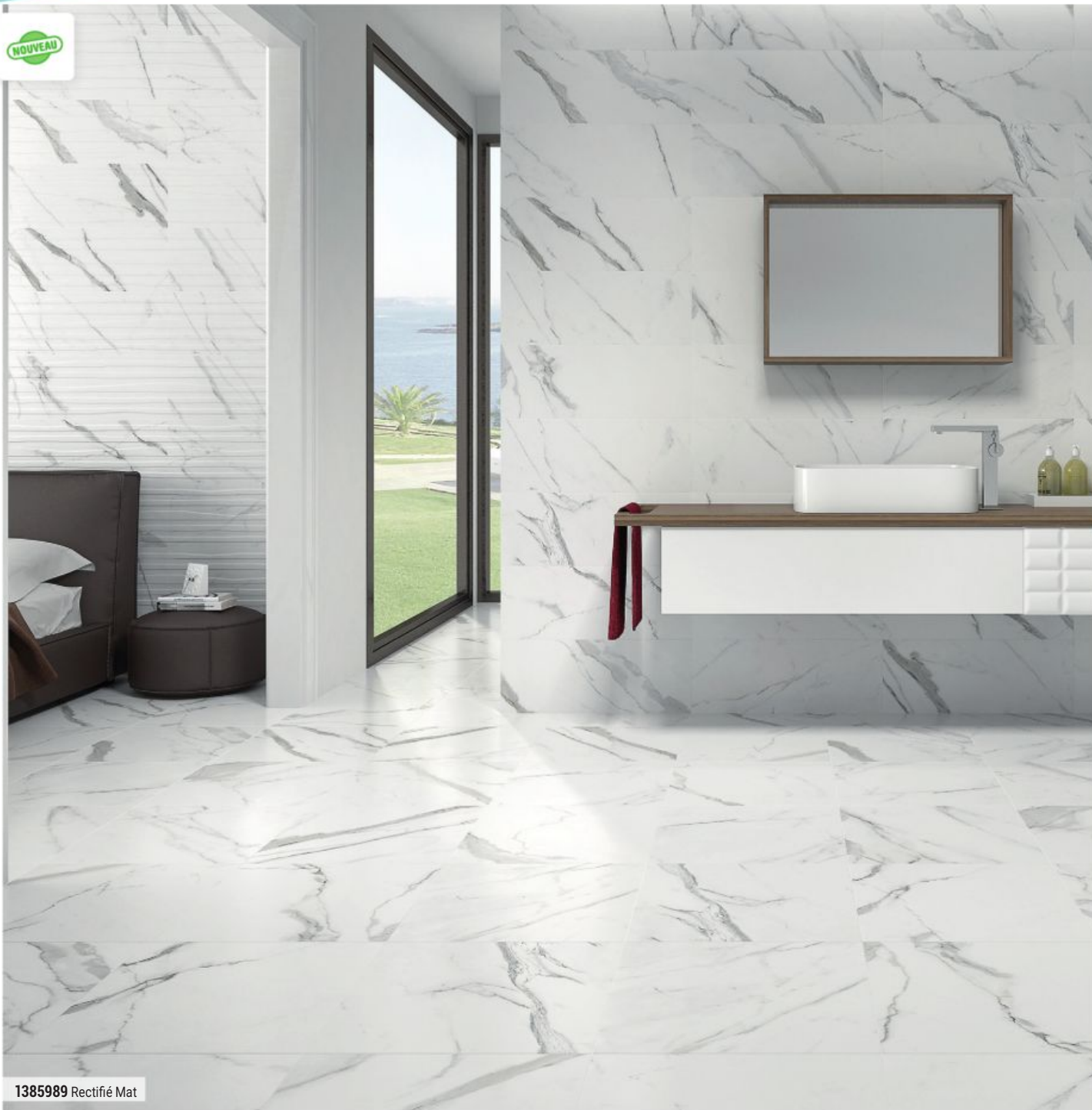

1385989 Rectifié Mat

## CALACATTA

Le Calacatta est l'un des marbres des plus appréciés. Les ambiances ainsi obtenues reflètent le luxe et l'élégance.

Faïence

**34,90 € / m<sup>2</sup>**

le paquet de 1,4 m<sup>2</sup>  
25 cm x 65 cm  
Épaisseur : 6 mm



1385989  
Rectifié Mat  
1384483  
Rectifié brillant

Décor

**35,90 € / m<sup>2</sup>**

le paquet de 1,4 m<sup>2</sup>  
25 cm x 65 cm  
Épaisseur : 6 mm



1217358  
Rectifié Brillant



1385988  
Rectifié Mat



1385990  
Rectifié Mat





## BLANCO

Lumineux au mur, éblouissant au sol, la faïence Blanco s'accordera avec tous les styles de votre intérieur.

Faïence

**29,90 € / m<sup>2</sup>**

le paquet de 1,31 m<sup>2</sup>

25 cm x 75 cm

Épaisseur : 9,5 mm

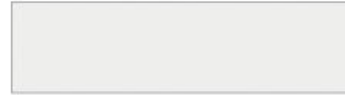

**1031080**  
Brillant

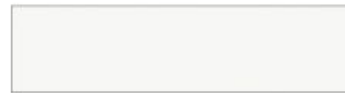

**1071039**  
Mat

Décor vague

**35,90 € / m<sup>2</sup>**

le paquet de 1,31 m<sup>2</sup>

Aspect : structuré

25 cm x 75 cm / Épaisseur : 9,5 mm



**1071057**  
Brillant

**1031080** Brillant



**Aspect béton pour un style moderne**

## CONCRETE

Concrete, capable de s'adapter à de multiples environnements dans lequel elle est destinée à créer des espaces intemporels, purs et sophistiqués.

Faïence

**24,90 € / m<sup>2</sup>**

le paquet de 1,40 m<sup>2</sup>

20 cm x 50 cm

Épaisseur : 9 mm



**968044**  
Blanc



**968045**  
Ceniza



**968046**  
Gris

Décor lineal

**32,90 € / m<sup>2</sup>**

le paquet de 1,40 m<sup>2</sup>

20 cm x 50 cm



**968047**  
Multicolor

**968046** Blanc



1167976 Gris

## IDOLE

IDOLE est le résultat de la fusion entre une plaque et un ciment. Il s'agit de l'une des dernières tendances en matière de céramique destinée aux locaux urbains et fait également partie de l'architecture moderne. Il présente une finition mate très douce, un revêtement de corps rouge et un format avec 20x60 en trois couleurs, ivoire, perle et gris. Il se décore avec le relief PENTAGONE, différentes formes de pentagones joints et ayant un effet dimensionnel.

Faïence

**38,90 € / m<sup>2</sup>**

le paquet de 1,08 m<sup>2</sup>

20 cm x 60 cm

Épaisseur : 9,5 mm

Décor

**38,90 € / m<sup>2</sup>**

le paquet de 1,08 m<sup>2</sup>

20 cm x 60 cm

9,5 mm



1167978  
Marfil



1167981  
Marfil



1167977  
Perla



1167980  
Perla

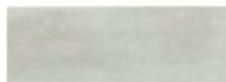

1167976  
Gris



1167979  
Gris



1297443 White

## WINDSOR

Windsor apporte du rythme et du caractère à la pièce, dynamise l'espace tout en créant un cocon original.

Faïence

**25,90 € / m<sup>2</sup>**

25 cm x 50 cm

Épaisseur : 9,5 mm

Décor vague

**27,90 € / m<sup>2</sup>**

le paquet de 1,625 m<sup>2</sup>

Mat

25 cm x 50 cm / 10,5 mm



1297443  
White



1318949  
White



1297444  
Grey



1318950  
Grey



1297445  
Ivory



1318951  
Ivory

Décor

**27,90 € / m<sup>2</sup>**

25 cm x 50 cm

Épaisseur : 9,5 mm



1297447  
Be Warm



1297446  
Be Cold



Aspect pierre et moderne

1368397 Perla

## TWIST

La série Twist apporte une jolie touche de fantaisie et de modernité.

Faïence

**24,90 € / m<sup>2</sup>**

le paquet de 1,4 m<sup>2</sup>

Mat

20 cm x 50 cm

Épaisseur : 9 mm

Décor

**32,90 € / m<sup>2</sup>**

le paquet de 1,4 m<sup>2</sup>

Mat

20 cm x 50 cm

Épaisseur : 9 mm



1368399  
Marfil

1368397  
Perla

1368398  
Gris

1368402  
Reed Marfil

1368400  
Reed Perla

1368401  
Reed Gris



Aspect béton

1370396 Timeless

## SOHO

La simplicité raffinée avec un graphique doux et irrégulier, les structures et les décorations font en sorte que Soho se prête aux exigences stylistiques et de design les plus diverses.

Faïence

**22,90 € / m<sup>2</sup>**

le paquet de 1,6 m<sup>2</sup>

20 cm x 50 cm

Épaisseur : 7 mm



1370395  
Lime



1370396  
Dust



1370397  
Smoke



1370398  
Cobalt

Décor

**27,50 € / m<sup>2</sup>**

le paquet de 1,6 m<sup>2</sup>

20 cm x 50 cm

Épaisseur : 7 mm



1370400  
Bloom



1370399  
Timeless



Ambiance contemporaine  
et tendance  
Beaucoup de caractère  
et de personnalité



1214370 Grey

## CROSSOVER

Cette collection est parfaite pour créer des environnements minimalistes et modernes.

### Faïence

**22,90 € / m<sup>2</sup>**

le paquet de 1,6 m<sup>2</sup>  
20 cm x 50 cm  
Épaisseur : 7 mm



1214368  
White



1214370  
Grey



1214371  
Black

### Décor

**27,50 € / m<sup>2</sup>**

le paquet de 1,6 m<sup>2</sup>  
20 cm x 50 cm  
Épaisseur : 7 mm



1291942  
Groove White



1291943  
Groove Grey



1291944  
Groove Black



1291941  
Drywall Grey



968048 Perle

## STADIUM

Cette collection apportera à votre intérieur un style et une indéniable touche de charme.

Faïence

**24,90 € / m<sup>2</sup>**

le paquet de 1,4 m<sup>2</sup>  
20 cm x 50 cm  
Épaisseur : 9 mm



968048  
Perle



968049  
Gris

Décor Vague

**32,90 € / m<sup>2</sup>**

le paquet de 1,2 m<sup>2</sup>  
Aspect : bosselé  
20 cm x 50 cm



968051  
Perle



968052  
Gris



944639 Gris

## SMART

La série Smart, complète dans toutes ses formes, elle vous permettra de meubler vos pièces avec un style minimaliste.

Faïence

**19,90 € / m<sup>2</sup>**

le paquet de 1,625 m<sup>2</sup>  
25 cm x 50 cm  
Épaisseur : 9,5 mm



944637  
Beige



944638  
Grafito



944639  
Gris



944640  
Taupe

Listel

**6,50 € / U**

5 cm x 50 cm



109931  
Grafito



1102336  
Taupe



## SILK

La collection Silk peut être utilisée pour habiller les murs et les sols dans des espaces intemporels, purs et sophistiqués.

Faïence

**19,90 € / m<sup>2</sup>**

le paquet de 1,7 m<sup>2</sup>

25 cm x 40 cm

Épaisseur 7 mm



**795770**  
Blanc



**795771**  
Gris



**795772**  
Noir

Listel

**10,00 € / U**

5 cm x 40 cm



**795776**  
Blanc



**856199**  
Gris



**795778**  
Noir

## URBAN CITY

Le charme naturel parfaitement restitué grâce à la magie de la technologie... Urban saura valoriser votre espace avec caractère et originalité.

Faïence

**19,90 € / m<sup>2</sup>**

le paquet de 1,7 m<sup>2</sup>

25 cm x 40 cm

Épaisseur 7 mm



**989846**  
Blanc



**989849**  
Piombo

Décor piombo

**27,50 € / m<sup>2</sup>**

le paquet de 1,4 m<sup>2</sup>

25 cm x 40 cm

Épaisseur : 7 mm



**1132981**  
Piombo

Listel

**10,00 € / U**

4 cm x 40 cm



**1070758**  
Onda



NOUVEAU

Laissez libre cours à votre imagination et choisissez le mélange qui vous convient



1312556 White

## BILBUCA

Les carreaux Bibulca en forme d'hexagone sont originaux et apportent une touche de modernité à votre intérieur.

**Ces carreaux peuvent être posés en sol et mur**

Faïence

**43,08 € / m<sup>2</sup>**

le paquet de 0,459 m<sup>2</sup>  
18 cm x 21 cm



1312556  
White



1427558  
Black

**44,28 € / m<sup>2</sup>**



1312551  
Classic





## BRIQUETTE

**39,90 € / m<sup>2</sup>**

le paquet de 0,58 m<sup>2</sup>

6 cm x 25 cm

Épaisseur : 10 mm



**1071161**  
Blanc



**1071160**  
Beige

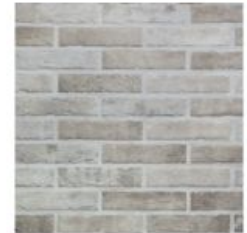

**1028851**  
Sand



**1071161**



**1071160**



**1028851**

## METRO



**17,88 € / m<sup>2</sup>**

le paquet de 0,68 m<sup>2</sup>

Aspect : brillant biseauté  
7,5 cm x 15 cm

**962299**  
Blanc



**22,90 € / m<sup>2</sup>**

le paquet de 0,68 m<sup>2</sup>

Aspect : brillant biseauté  
7,5 cm x 15 cm

**962301**  
Noir

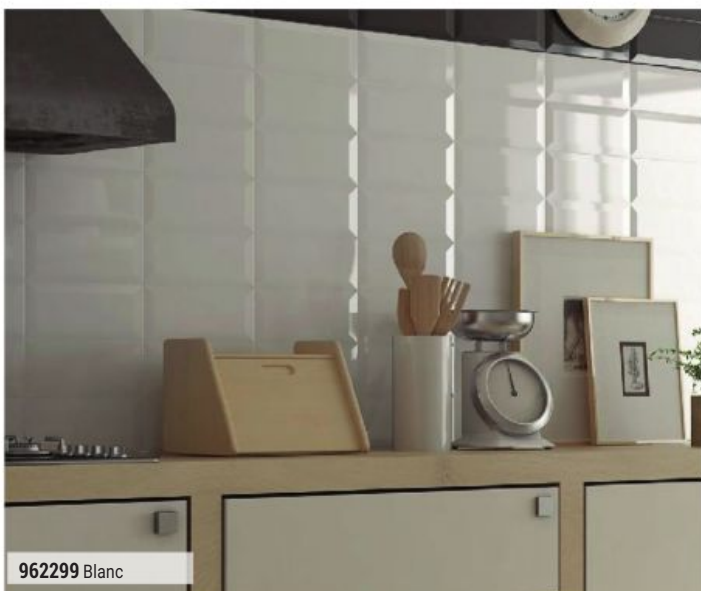

**962299** Blanc

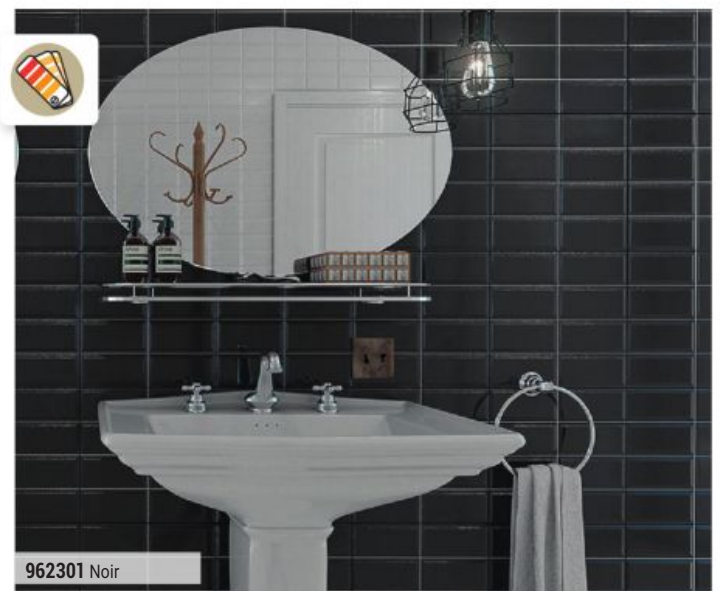

**962301** Noir



## FAÏENCE MULTICOLORE LISSE BRILLANT

Pâte blanche  
le paquet de 1m<sup>2</sup>

	Dimensions	Épaisseur	Teinte	Code produit	Tarif TTC
	15 cm x 15 cm	5,5 mm	beige 050	1026343	17,70 / M2
	15 cm x 15 cm	5,5 mm	gris 100	1026344	17,70 / M2
	20 cm x 20 cm	6,5 mm	bleu piscine 320	1026320	19,96 / M2
	20 cm x 20 cm	6,5 mm	jaune 220	1026324	19,96 / M2
	20 cm x 20 cm	6,5 mm	cobalt 340	1026326	19,96 / M2
	20 cm x 20 cm	6,5 mm	orange 190	1026328	19,96 / M2
	20 cm x 20 cm	6,5 mm	noir 150	1026332	19,96 / M2
	20 cm x 20 cm	6,5 mm	gris 100	1026338	19,96 / M2
	20 cm x 20 cm	6,5 mm	rouge 180	1026340	19,96 / M2
	20 cm x 20 cm	6,5 mm	beige 050	1030225	19,96 / M2
	20 cm x 20 cm	6,5 mm	gris 140	1030640	19,96 / M2
	20 cm x 20 cm	6,5 mm	vert pistache 290	1026318	19,96 / M2
	20 cm x 40 cm	8 mm	beige	1459745	22,00 / M2
	20 cm x 40 cm	8 mm	gris	1459746	22,00 / M2

## FAÏENCE MULTICOLORE LISSE MAT

Pâte blanche  
le paquet de 1m<sup>2</sup>

	Dimensions	Épaisseur	Teinte	Code produit	Tarif TTC
	20 cm x 20 cm	6,5 mm	gris 101	1030227	19,96 / M2
	20 cm x 20 cm	6,5 mm	beige 051	1030226	19,96 / M2
	20 cm x 20 cm	6,5 mm	rouge 181	1026341	19,96 / M2
	20 cm x 20 cm	6,5 mm	bleu piscine 321	1026321	19,96 / M2
	20 cm x 20 cm	6,5 mm	vert 291	1026319	19,96 / M2
	20 cm x 20 cm	6,5 mm	jaune 221	1026325	19,96 / M2
	20 cm x 20 cm	6,5 mm	cobalt 341	1026327	19,96 / M2
	20 cm x 20 cm	6,5 mm	orange 191	1026329	19,96 / M2
	20 cm x 20 cm	6,5 mm	noir 151	1026333	19,96 / M2
	20 cm x 20 cm	6,5 mm	gris 141	1026339	19,96 / M2
	20 cm x 40 cm	8 mm	beige	1459747	22,00 / M2
	20 cm x 40 cm	8 mm	gris	1459748	22,00 / M2



## TRAVERTIN VIEILLI

Le travertin est un revêtement de sol et de mur qui donne du charme et du caractère à l'intérieur comme à l'extérieur de votre maison.

**613541 Rustic**

**53,10 € / m<sup>2</sup>**

le paquet de 0,52 m<sup>2</sup>  
10 cm x 10 cm  
Épaisseur : 1 cm

**613542 Rustic**

**62,70 € / m<sup>2</sup>**

le paquet de 0,52 m<sup>2</sup>  
20 cm x 20 cm  
Épaisseur : 1 cm



## MARBRÉ VIEILLI

**630251 Medium**

**54,22 € / m<sup>2</sup>**

le paquet de 0,50 m<sup>2</sup>

Aspect : vieilli  
10 cm x 10 cm  
Épaisseur : 1 cm

**630252 Medium**

**62,15 € / m<sup>2</sup>**

le paquet de 0,52 m<sup>2</sup>

Aspect : vieilli  
20 cm x 20 cm  
Épaisseur : 1 cm



## > LA MOSAÏQUE TRAVERTIN

### RUSTIC

Aspect : vieilli  
2,3 cm x 2,3 cm  
Épaisseur : 1 cm

**613540 Rustic chiaro**

**9,50 € / U**

le paquet de 10

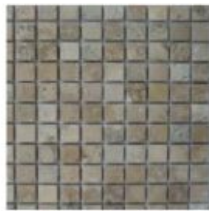

### TRAVERTINO

Aspect : vieilli  
1,5 cm x 1,5 cm  
Épaisseur : 1 cm

**483458 Chiaro/noce**

**14,90 € / U**

le paquet de 10



### MEDIUM

Aspect : vieilli  
5 cm x 5 cm  
Épaisseur : 1 cm

**624693 Medium**

**10,50 € / U**

le paquet de 10



## > LA MOSAÏQUE MARBRE

### PAROS

2,3 cm x 2,3 cm  
Épaisseur : 1 cm

**900352 Beige**

**18,00 € / U**

le paquet de 10



### MYKONOS

30 cm x 30 cm  
Épaisseur : 1 cm

**900353 Gris**

**18,00 € / U**

le paquet de 10



### SANTORIN

2,3 cm x 2,3 cm  
Épaisseur : 1 cm

**900351 Blanc**

**18,00 € / U**

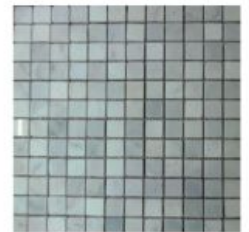

### CORFOU

Matériau noble et ancestral, idéal pour vos créations intérieures et extérieures.

2,3 cm x 2,3 cm  
Épaisseur : 1 cm

**1037038 Blanc Cassé**

**18,00 € / U**

le paquet de 1.08 m<sup>2</sup>





1092130 Grey

## PAREMENT SUR RÉSINE TRAMEZZO

Pour des murs extérieurs et intérieurs.

le paquet de 6  
Pour des murs extérieurs et intérieurs.  
60 cm x 15 cm  
Épaisseur 10-30 mm

Code produit	Couleur	Tarif TTC
1092130	Grey	77,40€ / M2
1028444	Beige	77,40€ / M2
1028445	Noir	82,20€ / M2
1214487	Grigio	82,20€ / M2



1092130  
Grey



1028444  
Beige



1028445  
Noir



1214487  
Grigio



## TRAVERTIN ALLUMETTES

11,54 € / U

le paquet de 10  
Aspect : vieilli  
26 cm x 26 cm  
Épaisseur : 1 cm



613545  
Randon light noce  
yellow

# LA MOSAÏQUE > LA MOSAÏQUE MURALE

*un chez moi bien à moi*

## SCALE MIX

30 cm x 29 cm  
Épaisseur : 6 mm

1458499

25,80 € / U

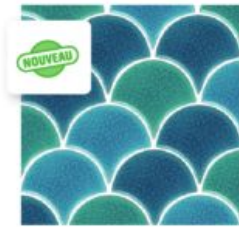

## HEXA BLANCO

27 cm x 28 cm  
Épaisseur : 6 mm

1458496

17,88 € / U



## NICE MOON

32,5 cm x 32,5 cm  
Épaisseur : 8 mm

1458493

21,00 € / U



## BETON GREY

29 cm x 29 cm  
Épaisseur : 8,5 mm

1458494

17,88 € / U



## TECNIQ WHITE

30 cm x 30 cm  
Épaisseur : 6 mm

1458498

9,54 € / U



## HEXAGONE NERO

27 cm x 28 cm  
Épaisseur : 6 mm

1458497

17,88 € / U



## CALACATA

30 cm x 30 cm  
Épaisseur : 6 mm

1458495

19,14 € / U



## NICE NIGHT

32,5 cm x 32,5 cm  
Épaisseur : 8 mm

1458492

21,00 € / U



## MALLA BAMBOO NOIR

30 cm x 30 cm  
Épaisseur : 8 mm

1030020

17,88 € / U



## MALLA MURANO BEIGE

30 cm x 30 cm  
Épaisseur : 8 mm

1020759

9,78 € / U



## MALLA MURANO ROUGE

30 cm x 30 cm  
Épaisseur : 8 mm

1020761

9,78 € / U

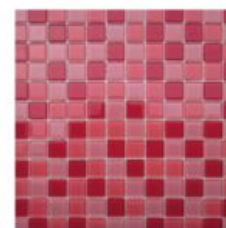

## MALLA ANTIC

30 cm x 30 cm  
Épaisseur : 8 mm

1030014

21,00 € / U



## MALLA BAMBOO CRÈME

30 cm x 30 cm  
Épaisseur : 8 mm

1030019

17,88 € / U



## MALLA URALES GRIS

30 cm x 30 cm  
Épaisseur : 8 mm

1020762

17,88 € / U



## MALLA URALES ROSSO

30 cm x 30 cm  
Épaisseur : 8 mm

1020763

17,88 € / U

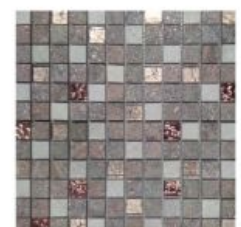

## MALLA LAGOS NOIR

30 cm x 30 cm  
Épaisseur : 8 mm

1020766

22,68 € / U



## MALLA MURANO BLEU

30 cm x 30 cm  
Épaisseur : 8 mm

1020758

9,78 € / U

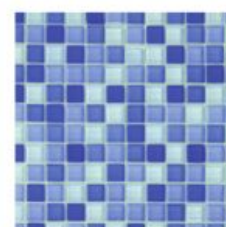

## MALLA MURANO NOIR

30 cm x 30 cm  
Épaisseur : 8 mm

1020760

9,78 € / U

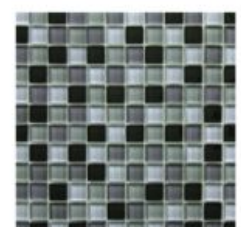

## MALLA CARNAVAL SILVER

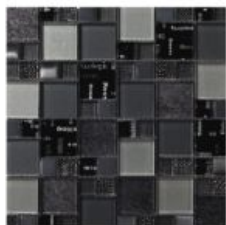

30 cm x 30 cm  
Épaisseur : 8 mm

1030031

23,94 € / U

## MALLA ANTIC GRIS



30 cm x 30 cm  
Épaisseur : 8 mm

1224648

21,00 € / U

## GALET QUARTZ 3D



1020225 Beige

30,5 cm x 30,5 cm  
Épaisseur : 8 mm

10,56 € / U

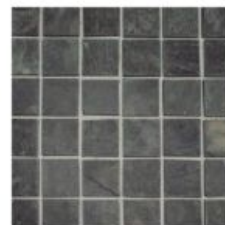

1020226 Noir

## GALET PALLADIANA



1020222 Blanc

30 cm x 30 cm

7,80 € / U



1020223 Noir



1020221 Gris Blanc

## GALET PLAT



1020219 Beige

30 cm x 30 cm

9,11 € / U



1020220 Blanc

## GALET CIOTOLO

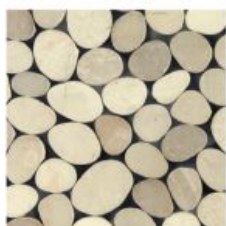

1020224 Blanc/beige

30 cm x 30 cm

10,74 € / U

## GALET RIVER



1131769 Travertino

30 cm x 30 cm

10,68 € / U



1131768 Black Mix

## HITECH



1158539 Grigio

20 cm x 20 cm

21,48 € / m<sup>2</sup>

le paquet de 1,36 m<sup>2</sup>



1219348 Bianco



Pour un design déco

## DESIGN HISTORY MIX ANTIDERAPANT

Carrelage sol

Apporte une touche d'originalité et met votre intérieur en valeur.

Grès cérame émaillé Mix

10 cm x 10 cm  
le paquet de 0,88 m<sup>2</sup>

Épaisseur : 9 mm  
PEI IV R11-A+B+C

1272143

39,54 € / m<sup>2</sup>



1158541 Cement-in

20 cm x 20 cm

Épaisseur :

23,88 € / m<sup>2</sup>

le paquet de 1,36 m<sup>2</sup>



1219349 Mix



## BRIQUE DE VERRE STANDARD 198

Construction neuve ou rénovation, à l'intérieur ou à l'extérieur, les briques de verre s'adaptent à toutes les lignes architecturales et s'associent à tous les matériaux de façades.

Code	Finition	Tarif TTC
48806	Nuagée	2,56€ / U
48810	Bullée	3,04€ / U



48810  
Bullée



48806  
Nuagée

## BRIQUE DE VERRE CUBIVER 2

Les briques de verre sont enrobées d'une ceinture de PVC dotée d'ergots et de rainures, elles s'assemblent par collage PVC (soudure à froid), puis un joint «type carrelage» de 6 mm vient assurer la parfaite finition de la paroi en briques de verre, ainsi que son étanchéité.

Code	Finition	Tarif TTC
133945	Nuagée	11,18€ / U
381475	Bullée	12,94€ / U



381475  
Bullée



133945  
Nuagée

## ACCESSOIRES BRIQUE DE VERRE

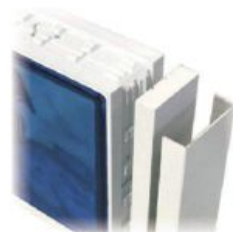

381473



55808



133948



46336

Code	Désignation	Tarif TTC
133948	LIANT COLLE CUBIVER CARTOUCHE 300ML	11,75€ / U
381473	PROFILE DE FINITION U CUBIVER PRU ALU LAQUE BLANC 0,20X7,2CM 3M	75,30€ / U
46336	BANDE DE REFERENCE CUBIVER 2 PVC EXPANSE 0,20X7,2CM 1,50M	17,92€ / U
55808	CROISILLONS DE MONTAGE 8CM POUR BRIQUE DE VERRE	0,68€ / U

## **LA POSE DU CARRELAGE EST RÉGIE PAR DE NOMBREUX TEXTES DE RÉFÉRENCE. IL FAUT NOTER :**

Le DTU intègre de nombreuses évolutions pour coller davantage à la réalité de chantier : pose de faïence de 2 000 cm<sup>2</sup> autorisée avec un adhésif (1 100 cm<sup>2</sup> maximum auparavant), utilisation d'une colle fluide pour des carreaux jusqu'à 3 600 cm<sup>2</sup> (2 000 cm<sup>2</sup> auparavant), Epaisseur maximale des pierres naturelles portée à 40 mm (15 mm auparavant) et réalisation de joints réduits (2 mm) au sol et au mur lorsque les carreaux présentent de faibles variations dimensionnelles. Apparition d'un nouveau support les murs en bloc de béton cellulaire.

Renforcement de l'exigence de planéité du support : 5 mm sous la règle de 2 m au lieu de 7 mm pour les carreaux de plus de 2 000 cm<sup>2</sup>. Et pour les carreaux à > 3 600 cm<sup>2</sup> la tolérance passe à 3 mm. Pour le contrôle du résultat final, un désaffleurement maximal a été spécifié.

### **CE QUI NE RELÈVE PAS DU DTU 52.2 :**

#### **Rénovation :**

- CPT Sols P3/Reno
- CPT Murs intérieurs / Reno

#### **Locaux P4 :**

- CPT Sols P4/P4S/ Travaux neufs et rénovation

#### **Chape fluide anhydrite :**

- CPT Chape Sulfate de calcium / Travaux neufs

#### **Plancher Rayonnant Électrique :**

- CPT PRE

Un autre texte réglementaire est entré en vigueur en décembre 2009 : le CPT Sols Grands Formats qui précise les conditions de mise en œuvre des carreaux dont le format est supérieur à 3 600 cm<sup>2</sup>, dans la limite de 10 000 cm<sup>2</sup>. Pour sécuriser la pose de carreaux de grands formats, il met l'accent sur les exigences techniques suivantes : un support parfaitement plan (3 mm sous la règle de 2 m, 1 mm sous une règle de 20 cm), un carreau certifié UPEC, un mortier-colle déformable (C2S1/S2), un joint inter carreaux de 5 mm minimum et un joint périphérique de 3 mm minimum (et 5 mm pour un plancher chauffant). Seul le plancher chauffant à eau chaude basse température de type C est admis dans le « CPT sols grands formats », planchers réversibles et planchers rayonnants électriques en sont exclus.

Le périmètre de ce nouveau CPT couvre les travaux neufs en sol intérieur réalisés dans les locaux classés P3 au plus.

« Extraits tirés du DTU 52-2 et du CPT Grands Formats - pour plus d'information se référer aux documents réglementaires cités »



Avec la publication du DTU 52.2 relatif à la pose collée du carrelage et des pierres naturelles publié en 2010.

La pose collée rejoint la pose scellée (DTU 52.1) en tant que technique traditionnelle.

Le DTU 52.2 succède aux CPT n°3265, 3266 et 3267 qui traitaient respectivement des travaux neufs en murs intérieurs, en murs extérieurs et en sol intérieur et extérieur.

### **LES PRINCIPALES ÉVOLUTIONS PAR RAPPORT AUX ANCIENS CPT :**

En premier lieu l'extension du domaine d'emploi des mortiers-colles déformables. Seul l'emploi d'un mortier-colle déformable est désormais visé pour la pose de carrelage en mur extérieur et pour la pose de carrelage sur tous les types de planchers chauffants.





Suivant les pièces d'une habitation, les contraintes ne sont pas les mêmes. Il convient de se renseigner et de tenir compte :

- de la destination de la pièce,
- de la situation de la pièce,
- de la nature de l'habitation (maison ou appartement),
- de la situation géographique de l'habitation (ville, campagne, bord de mer),
- du nombre de personnes vivant dans le foyer.

## USAGE ET CLASSEMENT DES CARRELAGES DE SOLS

Pour les sols grés émaillés - PEI (Classification européenne)

GROUPE	Passage	Usage
GROUPE 1	Passage très faible	Salle de bains et chambres d'habitation sans liaison directe avec l'extérieur
GROUPE 2	Passage faible	Appartement et maison individuelle (salle de bains et chambres à coucher sans liaison directe avec l'extérieur).
GROUPE 3	Passage moyen	Appartement : salle de bains et chambres à coucher sans liaison directe avec l'extérieur. Maison individuelle : (sauf cuisine) avec accès vers l'extérieur protégé par un tapis auto-nettoyant.
GROUPE 4	Passage intense	Toutes pièces de la maison
GROUPE 5	Passage très intense	Salon de coiffure, boulangerie, hall d'hôtel

## UPEC

(Classification internationale)

R	Résistance à la glissance* pour un carreau antiglisse
R9	Normale
R10	Moyenne
R11	Élevée
R12	Forte
R13	Très forte

\*avec chaussures

## POUR TOUS LES CARREAUX DE SOL

Les lettres UPEC signifient :

<b>U</b>	Résistance à l'usure due aux effets de la marche (de U1 à U4)
<b>P</b>	Résistance au poinçonnement dû au mobilier fixe ou mobile (de P1 à P4)
<b>E</b>	Tenue à l'eau (de E0 à E3)
<b>C</b>	Comportement aux taches et aux produits chimiques (de C0 à C3)

Les locaux sont définis par l'association de 4 lettres affectées d'un indice croissant suivant la sévérité de l'utilisation.

UTILISATION DU CARRELAGE EN SECTEUR PUBLIC ET PROFESSIONNEL			AFNOR XP-P05-010 DIN 51130	CLASSEMENT DES LOCAUX SELON LES CRITÈRES D'ADHÉRENCE
PC	R	Angle d'inclinaison	LOCAUX*	CLASSEMENT
PC6	R9	≥6 Adhérence normale	Zone d'accès direct vers l'extérieur des locaux publics Comptoirs de vente de viandes	R9 R10
PC10	R10	≥10 Adhérence moyenne	Locaux de fabrication du fromage d'une laiterie Cuisine d'un restaurant jusqu'à 100 couverts par jour Atelier de production de verre isolant	R11 R11V4 R11V6
PC20	R11	≥20 Adhérence élevée	Locaux de découpage de la viande dans un abattoir Fosse de vidange dans un garage Locaux de préparation de la volaille	R12 R12V4 R12V6
PC27	R12	≥27 Forte adhérence	Locaux de préparation de la viande dans une boucherie Locaux de travail d'une tannerie Locaux de préparation de la mayonnaise	R12V8 R13 R13V4
PC35	R13	≥35 Très forte adhérence	Conserve de légumes Locaux de dépeçage dans un abattoir Locaux de préparation du poisson	R13V6 R13V8 R13V10

## REMARQUES

Les utilisations proposées pour notre sélection de produits se réfèrent à des textes réglementaires DTU, normes, prescriptions techniques du CSTB, prescriptions des fournisseurs, ou relèvent des règles de l'art existant au moment donné. Sur les conseils de mise en œuvre, il faut savoir que les indications mentionnées peuvent varier suivant les méthodes de travail et les chantiers.

Il appartient donc à l'utilisateur de se renseigner ou de procéder à des essais.

Indice V : carreaux profilés ; de V4 : 4 cm<sup>3</sup>/dm<sup>2</sup> à V10 : 10 cm<sup>3</sup>/dm<sup>2</sup>.  
\*Principaux types de locaux classés. Nous consulter pour informations complémentaires.

## CLASSEMENT UPEC DES LOCAUX\* SELON LES CRITÈRES D'USAGE

Locaux	Classement UPEC des locaux	Locaux	Classement UPEC des locaux	Utilisation du carrelage en zone mouillée parcourue pieds nus (AFNOR XP-P05-010 DIN 51097)	Locaux	Classement
<b>Usage privatif</b>		<b>Usage scolaire</b>		<b>PN6</b>	Hall de piscine, sauna, vestiaires	A A
Entrée	U2S P2 E1 C1	Cantine d'école maternelle	U4 P2 E2 C2			
Cuisine	U3 P2 E2 C2	Laboratoire de physique	U3S P2 E2 C0	<b>PN12</b>	Vestiaires et douches des handicapés, douches et WC du hall de la piscine, local mouillé du sauna	B B
Salle de bains	U2 P2 E2 C1	Hall d'une résidence d'étudiants	U4 P3 E2 C1			
Séjour	U2S P2 E1 C0	<b>Usage hospitalier</b>		<b>PN18</b>	Pataugeoire, plage de piscine autour des bassins, pédiluve	B B C
<b>Usage collectif</b>		Salle d'opération majeure	U4 P3 E3 C3			
Hall entrée immeuble	U4 P3 E2 C0	Salle d'examen radiologie	U4 P3 E2 C2	<b>PN24</b>	Bords de bassins inclinés, escaliers conduisant à l'eau	C C
Palier d'étage	U3 P2 E1 C0	Chambre à 1 lit	U3 P3 E2 C2			
Escalier	U3 P2 E2 C0	Chambre ou dessus de 6 lits	U3 P3 E2 C2			
Bureau collectif	U3 P3 E1 C0	<b>Usage industriel</b>				
<b>Usage commercial</b>		Hypermarché	U4 P4S E3 C2			
Magasin à faible fréquentation	U3S P2 E2 C1	Cuisine collective	U4 P4S E3 C2			
Magasin à forte fréquentation	U4 P3 E3 C1	<b>Usage extérieur</b>				
Hall public de circulation	U4 P3 E3 C1	Terrasse	U3 P3 E3 C2			
CAFÉTÉRIA	U4 P3 E2 C1	Balcon/loggia	U3 P3 E3 C2			
Restaurant d'entreprise	U4 P3 E3 C2	Escalier	U3 P2 E2 C0			



# Le sanitaire

*Pour le mobilier, la robinetterie et les équipements,*

*un design très tendance, travaillé dans les moindres détails, rendra votre pièce encore plus agréable.*

*Affirmez votre personnalité et l'ambiance de vos pièces d'eau !*



Colonne : **1468187**  
 Meuble en 120 cm : **1141654**  
 Lot de 2 poignées : **1373881**

## GALSAKY



**918419** Blanc

Meuble 2 tiroirs simple vasque - 60 cm

Largeur : 60 cm  
 Profondeur : 45 cm  
 Hauteur : 60 cm

**918419**

Blanc

**1141653**

Chêne naturel

**1458361**

Gris mat

**419,43 € / U**

Dont 4,70 € d'éco-participation

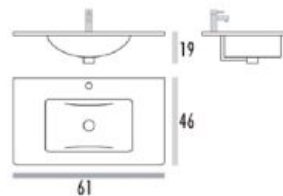

**1458362** Gris mat

Meuble 2 tiroirs simple vasque - 80 cm

Largeur : 80 cm  
 Profondeur : 45 cm  
 Hauteur : 60 cm

**904383**

Blanc

**1141652**

Chêne naturel

**1458362**

Gris mat

**476,85 € / U**

Dont 6,70 € d'éco-participation

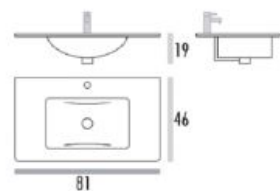

**GALSAKY**

Composition comprenant : 1 caisson suspendu hauteur 60 cm / profondeur 45 cm, laqué brillant (blanc et gris) ou mélaminé structuré (chêne), caisson PPSM 19 mm, suspentes réglables en hauteur et en profondeur. 2 tiroirs à fermeture ralentie silencieuse, un tiroir supérieur hauteur 25 cm, un tiroir inférieur hauteur 33 cm. Façades en 19 mm, intérieur des tiroirs finition aspect «toilé», 1 plan vasque en céramique blanc extra-plat, vasque centrée et trop plein intégré. 1 miroir bord droit. Dimensions de la cuve de plan vasque: 48 cm de profondeur et 26,5 cm de largeur. Robinetterie non comprise.



1223478 Blanc



1141654 Chêne Clair

**Meuble 2 tiroirs simple vasque - 100 cm**

Largeur : 100 cm  
Profondeur : 45 cm  
Hauteur : 60 cm

- 1223478 Blanc
- 1456579 Chêne naturel
- 1456580 Gris mat

**739,05 € / U**

Dont 10,60 € d'éco-participation

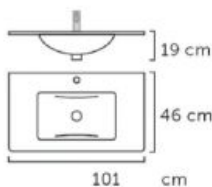

**Meuble 4 tiroirs simple vasque - 120 cm**

Largeur : 120 cm  
Profondeur : 45 cm  
Hauteur : 60 cm

- 904384 Blanc
- 1141654 Chêne naturel
- 1458363 Gris mat

**868,54 € / U**

Dont 10,60 € d'éco-participation

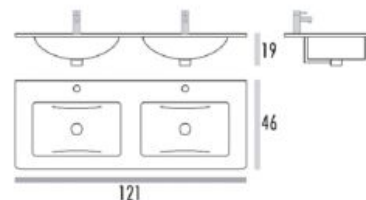

**ACCESSOIRES GALSAKY**

Codet	Article	Couleur	Descriptif	Tarif TTC
1307385	Kit pletement	noir	Kit vendu séparément le kit se compose de : - structure métallique noire - 2 poignées noires - porte serviette noire Se fixe sur tous nos meubles Galsaky Utilisable uniquement avec le meuble 120 cm	<b>150,46€ / U</b>
1373881	Lot 2 poignées	noir		<b>27,78€ / JX</b>
911004	Pieds	Chromé	Jeu de 2 pieds de meuble	<b>31,40€ / JX</b>
1468188	Poignée	chromée	Compatible avec les meubles et la colonne	<b>23,26€ / U</b>
1468189	Poignée	noir	Compatible avec les meubles et la colonne	<b>23,26€ / U</b>



**COLONNE GALSAKY/JOKER**

2 portes  
Hauteur totale : 140 cm  
Profondeur : 32 cm

- 1468186 Blanc
- 1468187 Chêne naturel
- 1458366 Gris mat

**372,53 € / U**

Dont 2,20 € d'éco-participation

**APPLIQUE NOIR**

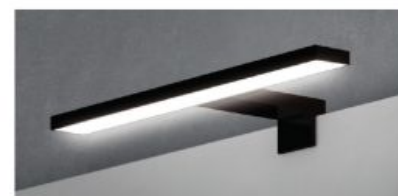

ESTHER  
IP 44  
Noir mat  
5 W

- 1307387
- Noir Mat

**60,74 € / U**

**APPLIQUE LUMINEUSE IP44**



968855

**45,97 € / U**



## LAVE MAINS VECO

Avec miroir

Le lave-mains Veco est très pratique grâce à son faible encombrement.  
Avec miroir  
Coloris chêne naturel  
Hauteur totale : 38 cm  
Longueur : 68 cm

**Ulre design, adapté aux petits espaces**

1366223  
**314,57 € / U**

Dont 2,20 € d'éco-participation



## LAVE MAINS PYNKY

Avec miroir

Le lave-mains Pimky est très pratique grâce à son faible encombrement.  
Mélaminé  
Avec miroir  
Longueur : 40 cm

**Ulre design, adapté aux petits espaces**

1317645  
Blanc/chêne  
1366250  
Blanc  
**175,89 € / U**

Dont 2,20 € d'éco-participation

## MIROIR LED

Miroir équipé d'un système anti-buée, d'un interrupteur sensible, d'un système périphérique rétro éclairé par leds, d'un système de fixation horizontal ou vertical, d'un cadre alu, de la norme IP44.  
Largeur : 80 cm  
Longueur 100 cm



1068817  
**354,71 € / U**

## MIROIR LED

Allumage Touch System directement sur le miroir. Les leds ne produisent pas de chaleur, ne contiennent pas de mercure et n'émettent pas de rayons UV nocifs à la santé. Le bandeau led peut-être remplacé. Réversible. Classe énergétique IP44 Classe II.  
Longueur 100 cm



962051  
**287,88 € / U**

**Miroir rétroéclairé à led**

## MIROIR LED

Interrupteur sensif. Zone anti-buée. Horloge numérique. 2 haut-parleurs de 3 W chacun. Compatible Bluetooth pour connection smartphone. Épaisseur du miroir 5 mm. Classe IP44. Non réversible. Longueur 65 cm



**Miroir rétroéclairé à led anti-buée interactif Spoty**

1106113  
**482,86 € / U**

## MIROIR LED



957310  
**358,80 € / U**



## TERESA - BOSTON

Nouveaux tons chromatiques, et nouveau plan en cristal extra light pour la ligne TERESA. Renouvelée et créée pour offrir une ambiance toujours accueillante et fonctionnelle, avec 2 tiroirs à fermeture ralentie. Robinetterie non comprise.

Meuble simple vasque - 100 cm

Ensemble meuble :

Largeur 100 cm

Profondeur 46 cm

Hauteur 55 cm

1392255

Blanc

1392256

Gris

587,88 € / U

Dont 5,30 € d'éco-participation

Vasque

Résine

Blanc

Longueur : 46 cm

Largeur : 101 cm

Hauteur : 14,2 cm

1055202

275,88 € / U

## TERESA - BOSTON

Porte miroir

Porte miroir

Longueur 140 cm

Largeur : 35 cm

Profondeur : 20 cm

239,88 € / U



962043  
Blanc



966285  
Gris Foncé

## PIEDS MEUBLE DE SALLE DE BAINS

Compatible avec les meubles : TERESA - BOSTON / VENUS / STING

Hauteur 30 cm

1108513

48,32 € / JX

## MIROIR LED



Système Touch

Allumage Touch System directement sur le miroir. Les leds ne produisent pas de chaleur, ne contiennent pas de mercure et n'émettent pas de rayons UV nocifs à la santé. Le bandeau led peut-être remplacé. Réversible.

Classe énergétique IP44 Classe II  
90 cm x 100 cm

962051

287,88 € / U



Élégant et fonctionnel

## BELLAGIO

Meuble en MDF, épaisseur côtés 25 mm, revêtement en feuille polymérique de 0,4 mm imperméable et anti-g riffe garantissant une longue durée et fiabilité.  
Ouverture PUSH, fermeture ralentie. Tiroirs avec bords en aluminium avec séparateurs internes.  
Robinetterie non comprise.

Meuble 2 tiroirs simple vasque - 46 cm

Chêne tabac  
Longueur : 70  
Largeur : 46 cm  
Hauteur : 48 cm

**1209055**  
**484,99 € / U**

Dont 3,00 € d'éco-participation

Meuble 1 porte simple vasque - 46 cm

Longueur : 35  
Largeur : 46 cm  
Hauteur : 48 cm  
Chêne tabac

**1209065**  
**214,99 € / U**

Dont 1,15 € d'éco-participation



Plan vasque

Résine  
Blanc  
Mat  
Longueur : 106 cm  
Largeur : 46  
Hauteur : 1,6 cm

**1209125**  
Droite  
**1209085**  
Gauche  
**450,00 € / U**



## ARMOIRE DE TOILETTE

Armoire  
Rétro-éclairage à leds.  
95 x 70 cm  
**994148**  
**275,88 € / U**

A la fois miroir, espace de rangement



1055468 Rouge



1055465 Blanc

## STING

Conçue également pour la décoration des espaces réduits, la ligne STING, avec ses courbes harmonieuses et ses surfaces brillantes suggère une nouvelle conception de salle de bains enrichie par la modularité et par le design novateur des meubles avec le détail du travail des jointures à 45 degrés.

Robinetterie non comprise.

### Meuble sous vasque 2 tiroirs

Largeur : 69 cm  
Profondeur : 52 cm  
Hauteur : 55 cm

1055465 Blanc  
1055468 Rouge

**563,88 € / U**

Dont 2,30 € d'éco-participation

### Meuble bas 1 porte

Hauteur totale 55 cm  
Profondeur 40 cm  
Largeur 34 cm

1055469 Blanc  
1055472 Rouge

**263,88 € / U**

Dont 0,96 € d'éco-participation

### Vasque

Verre  
Longueur 52 cm  
Largeur 104 cm  
Hauteur 1,5 cm

1055474

VASQUE STING DROITE VERRE 104X52X1,5CM  
CAISSON A GAUCHE

1055475

VASQUE STING GAUCHE VERRE 104X52X1,5CM  
CAISSON A DROITE

**319,08 € / U**



### Colonne 3 portes

Hauteur 170 cm  
Largeur 45 cm  
Profondeur 38 cm

1044486 Blanc

962039 Rouge

**346,80 € / U**

Dont 2,80 € d'éco-participation



## MIROIR LED

Largeur 108 cm

957310

**358,80 € / U**





Au style «Uran look» tendance actuelle en matière de design

## COLONNE TAVALONE

Bois  
Longueur : 20 cm  
Profondeur : 14 cm

Colonne

1217274  
blanc  
1217275  
tabacco

**167,88 € / U**

Dont 1,80 € d'éco-participation

## PLAN DE TRAVAIL TAVALONE

La série Tavalone, au style minimaliste, est composée d'éléments modulables à assembler soi-même afin de créer une ambiance de salle de bain propre à ses envies.

Plan de travail

Bois

## CAISSON TAVALONE

Caisson salle de bain

Bois

Code produit	Couleur	Dimensions	Tarif TTC	Eco part
1217217	blanc	50 x 43 x 30 cm	<b>179,88 € / U</b>	Dont 1,80€ d'éco-participation
1217219	tabacco	50 x 43 x 30 cm	<b>179,88 € / U</b>	Dont 1,80€ d'éco-participation
1217218	blanc	75 x 43 x 30 cm	<b>191,88 € / U</b>	Dont 1,80€ d'éco-participation
1217220	tabacco	75 x 43 x 30 cm	<b>191,88 € / U</b>	Dont 1,80€ d'éco-participation

Code produit	Couleur	Dimensions	Tarif TTC	Dont éco
1217221	blanc	60 x 43 x 8 cm	<b>131,88 € / U</b>	Dont 0,82€ d'éco-participation
1217271	tabacco	60 x 43 x 8 cm	<b>131,88 € / U</b>	Dont 0,82€ d'éco-participation
1217222	blanc	90 x 48 x 8 cm	<b>143,88 € / U</b>	Dont 0,82€ d'éco-participation
1217272	tabacco	90 x 48 x 8 cm	<b>143,88 € / U</b>	Dont 0,82€ d'éco-participation
1217270	blanc	120 x 48 x 8 cm	<b>167,88 € / U</b>	Dont 0,82€ d'éco-participation
1217273	tabacco	120 x 48 x 8 cm	<b>167,88 € / U</b>	Dont 0,82€ d'éco-participation



Ce meuble vous séduira avec son design moderne et nature

## VENUS

Chêne cambrian  
Meuble de salle bains en mélaminé  
Couleur du meuble : bois  
Couleur du miroir : argent  
Couleur de la vasque : blanc  
Dimensions : 80x50x45 cm  
Dimensions miroir : 80x70 cm  
Dimensions vasque : 17x81x47 cm

Meuble salle de bain avec vasque et miroir

1151868

**479,88 € / U**

Dont 2,00 € d'éco-participation



## INDUSTRY

Paroi verrière

Industrielle  
Alu

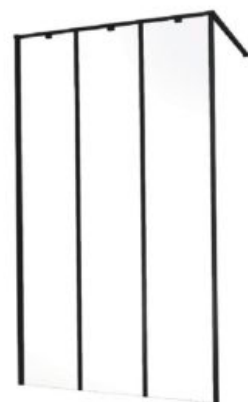

1278157

Code produit	Dimensions	Tarif TTC
1278157	90 x 205 cm	239,88€ /U
1278158	100 x 205 cm	251,88€ /U
1278159	120 x 205 cm	263,88€ /U
1278160	140 x 205 cm	275,88€ /U



## REIGN

Ce meuble de salle de bain Reign donnera une atmosphère douce et naturelle à votre intérieur. Son imitation bois, au coloris chêne foncé, a l'avantage de se marier avec de nombreuses teintes. Pratique et esthétique ce meuble de largeur 80 cm est muni d'une vasque en céramique, un matériau facile à entretenir. Equipé de deux coulissants et d'une porte, tous agrémentés de poignées discrètes et élégantes, d'un miroir et d'une petite colonne.

Vasque à droite + miroir

1316408 chêne foncé

1319904 chêne clair

443,88 € / U

Dont 3,70 € d'éco-participation



## VASQUE SALLE DE BAIN ZOE

Blanc  
Céramique  
Rectangulaire  
48 x 37 cm

884081  
**59,90 € / U**



## VASQUE SALLE DE BAIN RITA

Blanc  
Céramique  
Rond  
38 x 16 cm

884087  
**71,90 € / U**



## VASQUE RIVERSTONE

Idéale pour votre salle de bain ou votre point d'eau dans votre WC ou salle d'eau, elle apportera une touche de naturel à votre intérieur.  
Ovale

1131770  
**164,48 € / U**

## MITIGEUR LAVABO PVD NOIR

100% métal  
Livré avec vidage clic-clac métal  
PVD noir mat brossé  
Hauteur totale : 150 mm  
Hauteur sous bec : 101 mm  
Saillie du bec : 135 mm  
Ø de perçage : 35 mm



Apporte un design tout en délicatesse grâce à sa forme épurée

1317632  
**253,50 € / U**

## MITIGEUR LAVABO FLAG

Mitigeur 100% métal  
Hauteur totale 162 mm  
Hauteur sous bec 107 mm  
Saillie du bec 103 mm  
Livré avec vidage Clic Clac  
Mitigeur 100% métal



1050210  
**187,20 € / U**

## MITIGEUR LAVABO FLAG HAUT

100% métal  
Hauteur totale 277 mm  
Hauteur sous bec 223 mm  
Saillie du bec importante 172 mm  
Livré sans vidage  
Bec haut  
Chromé



1085808  
**315,80 € / U**

## MITIGEUR MONOTROU LAVABO VENTUS

Vidage automatique 1"1/4  
Flexibles de raccordement  
F 3/8" Diamètre de perçage 35 mm  
Cartouche C3 pour économie d'énergie  
Chromé



1378444  
**55,90 € / U**

## MITIGEUR LAVABO VENTUS

Hauteur totale 150 mm  
Hauteur sous bec 71 mm  
Saillie du bec 125 mm  
Livré avec vidage clic-clac métal  
Chromé



1049065  
**70,20 € / U**

## MITIGEUR LAVABO HOBY

Vidage Clic Clac  
Flexibles de raccordement  
F 3/8"  
Saillie du bec 100 mm  
Ø de perçage 35 mm  
Chromé



1026013  
**105,00 € / U**

**VASQUE S20**

Vasque à encastrer  
Ovale blanc 52,5 cm x 47,5 cm  
Livrée sans robinetterie  
1 trou central pour robinet, avec trop plein  
Blanc



1459527  
**57,82 € / U**

**VASQUE METROPOLE**

Blanc  
Livré sans robinetterie  
1 trou central avec trop plein  
Profondeur : 46 cm  
50 x 16 cm



1302515  
**189,18 € / U**

**LAVE-MAINS ARKITEKT**

Blanc  
Lave mains céramique  
40 cm x 26 cm  
Ø 32 cm  
Livré sans robinetterie  
Avec trop plein  
1 trou de robinet à droite



346806  
**42,77 € / U**

**LAVABO CONFORMA**

Livré sans robinetterie  
1 trou central pour robinet, avec trop plein  
Blanc  
65 x 56 cm



861729  
**138,12 € / U**

**COLONNE INTEGRA**

Blanc  
Colonne lavabo pour lave-mains  
et lavabo.  
Livré sans lavabo ni robinetterie.  
66 cm



1302507  
**38,60 € / U**

**LAVABO NORMUS**

Lavabo en céramique  
Livré sans robinetterie  
1 trou central pour robinet  
60 x 44,5 cm  
Blanc



771753  
**39,74 € / U**

**MEUBLE SOUS LAVABO**

Meuble bas 2 portes en mélaminé utilisable  
sous lavabo. Assemblage quart de tour.  
Plateau non percé. Vérins de réglage.  
Robinetterie non comprise.  
Largeur : 62 cm  
Hauteur : 60 cm  
Profondeur : 33 cm  
Blanc



1029684  
**45,10 € / U**  
Dont 1,30 € d'éco-participation

**FLEXIBLE DE DOUCHE STARFLEX**

Flexible de  
douche PVC  
lisse anti-torsion  
1,75 m



1141321  
**12,10 € / U**

**DOUCHETTE À MAIN ECO 1**

Douchette à main 1 jet anticalcaire Ø 70 mm  
Débit 7 l/min  
Chromé



1141320  
**8,21 € / U**

**DOUCHETTE VENTUS**

Douchette 3 jets anticalcaire  
Flexible métal 1,75 m lisse  
StarFlex anti-torsion  
Support articulé ABS  
Ø 90 mm  
Chromée



1049906  
**21,47 € / U**

**FLEXIBLE DE DOUCHE**

Flexible de douche conique 1/2"-1/2" NF  
Double agrafage  
Avec écrou tournant



1141318  
**11,51 € / U**

## COLONNE DE DOUCHE LOGGIA SELECT THERMOSTATIQUE

Douche  
Mitigeur thermostatique laiton corps froid  
Hauteur colonne réglable  
Bras et tête pivotantes  
Colonne de douche métal télescopique sur 390 mm  
Hauteur totale 1280 mm  
Hauteur sous pomme 1155 mm maxi - 890 mm mini  
Douche de tête Ø 200 mm en ABS  
Avec picots anticalcaire  
Douchette à main 3 jets ABS et anticalcaire  
Flexible Silverflex 1,50 m anti torsion  
Chromé



1317604  
270,65 € / U

## COLONNE DE DOUCHE VENTUS 120 THERMOSTATIQUE

Colonne de douche Ø 22 mm laiton  
Douchette 3 jets Ø 120 mm  
Mitigeur thermostatique  
Flexible lisse 1,50 m anti-torsion  
Chromée



1026014  
278,77 € / U

## COLONNE DE DOUCHE THERMOSTATIQUE FLAG POMME CARRÉE

100% métal  
Tête pivotante et fixation murale ajustable  
Design carré  
Colonne de douche fixe  
Picots anticalcaires  
Douchette à main laiton anticalcaire  
Douchette de tête carrée 250 mm anticalcaire  
Flexible Starflex 150 cm anti-torsion  
Raccord 1/2" tournant  
Chromée



1150300  
800,65 € / U

## COLONNE DE DOUCHE THERMOSTATIQUE PVD NOIRE

Hauteur réglable  
Bras pivotant  
Pomme de tête articulée et anticalcaire

**Apporte un design tout en délicatesse grâce à sa forme épurée**

PVD est un procédé utilisé pour produire des matériaux solides de haute performance et de grande pureté. Le PVD est un allié solide et durable issu des plus hautes technologies du moment. Une vapeur métallique est créée à partir d'une plaque de métal et est déposée sur la robinetterie.



1317638  
1 331,75 € / U

## COLONNE DE DOUCHE THERMOSTATIQUE CUBRA SELECT

Douche  
Mitigeur thermostatique laiton corps froid  
Hauteur colonne réglable  
Tête pivotante  
Colonne de douche métal télescopique sur 455 mm  
Hauteur totale 1245 mm  
Hauteur sous pomme 1180 mm maxi - 725 mm mini  
Douchette de tête carrée 200x200 ABS  
Douchette à main 1 jet ABS anticalcaire  
Flexible Silverflex 1,50 m anti torsion  
Chromé



1317631  
326,18 € / U

## BARRE DE DOUCHE 3 JETS FLEXIBLE VENTUS

Barre métal Ø 18 mm  
Longueur 600 mm  
Douchette à main 3 jets anticalcaire Ø 90 mm  
Flexible anti-torsion 175 cm lisse StarFlex  
Fixation supérieure libre (idéal pour la rénovation)  
Porte-savon  
Chromée



1049905

43,31 € / U

## RACCORD COLONNETTE

La paire  
100% laiton  
Laiton



305937

43,03 € / U

## MITIGEUR DE DOUCHE THERMOSTATIQUE FLAG

100% métal  
Sortie flexible décalée  
Entraxe 150 +/- 20 mm  
Départ de douche M 1/2  
Ouverture par tête céramique  
1/2 tour avec butée à 50% du débit  
Bouton avec blocage à 38°C  
Chromé

Design carré



1050232

230,32 € / U

## MITIGEUR DE DOUCHE VENTUS MURAL

Départ douche M 1/2  
Entraxe 150 +/- 16 mm  
Chromé



1378446

57,54 € / U

## ENSEMBLE SUR BARRE DOUCHE PVD NOIR

Fixation haute libre  
Idéal pour la rénovation  
Flexible longueur 175 cm  
Douchette 1 jet ABS  
Ø 20 mm  
Mural



1317637

266,26 € / U

PVD est un procédé utilisé pour produire des matériaux solides de haute performance et de grande pureté. Le PVD est un allié solide et durable issu des plus hautes technologies du moment. Une vapeur métallique est créée à partir d'une plaque de métal et est déposée sur la robinetterie.



Apporte un design tout en délicatesse grâce à sa forme épurée

## MITIGEUR DOUCHE THERMOSTATIQUE PVD NOIR

Le mitigeur de douche thermostatique est un atout pour la salle de bain. Il permet de prendre une douche à la bonne température en toute simplicité.

1317634

385,92 € / U

## MITIGEUR THERMOSTATIQUE DE DOUCHE MURAL ARENA



Entretien simplifié  
Butée de température verrouillée à 50°C maxi  
Touche éco limiteur de débit à 50% d'ouverture  
Sécurité anti brûlure  
Poignée ergonomique pour une meilleure préhension  
Limiteur de débit intégré  
Chromé



926084

111,04 € / U

## MITIGEUR DE DOUCHE MURAL FLAG

100% métal  
Départ douche M 1/2  
Entraxe 150 +/- 20 mm  
Rosaces + raccords excentriques M1/2"-M3/4"  
Chromé



1050231

244,26 € / U

## PRISMA SLATE

120 cm x 90 cm  
Blanc

1082342

559,34 € / U

140 cm x 90 cm  
Blanc

1082343

661,72 € / U

## BONDE DE RECEVEUR PRISMA SLATE

BONDE RECEVEUR SORTIE HORIZONTALE PRISMA NF  
1082344

BONDE RECEVEUR SORTIE VERTICALE PRISMA NF  
1049919

44,69 € / U



## CITY LIGHT

Receveur de douche extra-plat et antidérapant, un texture ardoise plus léger pour une installation plus simple.

S'adapte à tous les styles de salle de bains



Polyuréthane  
Noir  
Mat

120 cm x 80 cm  
1463267

405,89€ / U

120 cm x 90 cm  
1463269

456,96€ / U

140 cm x 90 cm  
1463271

532,22€ / U

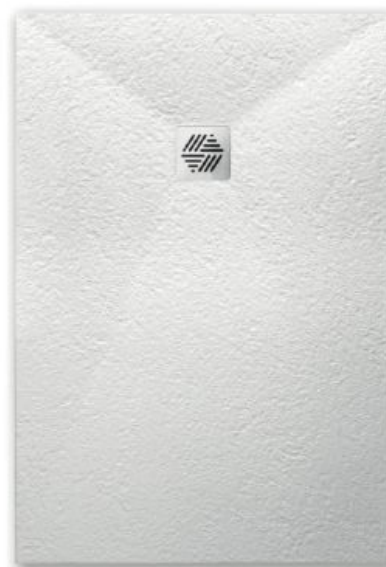

Polyuréthane  
Blanc  
Mat

120 cm x 80 cm  
Ep. 2,5 cm  
1463266

405,89€ / U

120 cm x 90 cm  
Ep. 2,2 cm  
1463268

456,96€ / U

140 cm x 90 cm  
Ep. 2,3 cm  
1463270

532,22€ / U

160 cm x 80 cm  
Ep. 2,4 cm  
1463272

540,29€ / U

160 cm x 90 cm  
Ep. 2,4 cm  
1463273

607,49€ / U

## BONDE DE RECEVEUR

BONDE RECEVEUR SORTIE VERTICALE NF  
1064294

44,69 € / U



BONDE RECEVEUR DOUCHE SORTIE HORIZONTALE CITY LIGHT  
1480067

44,69 € / U

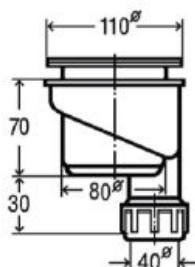

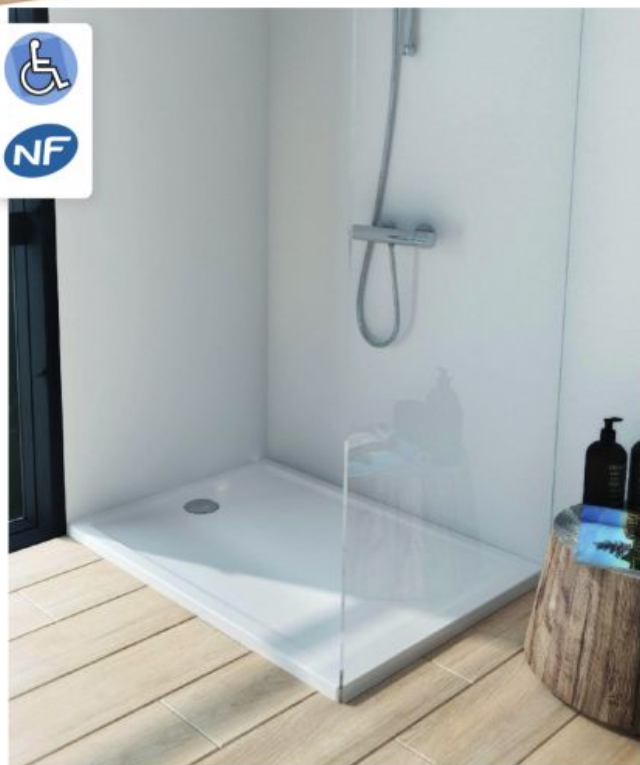

## CASCADE

Receveur ultra plat, à poser ou à encastrer.

A équiper d'une bonde non fournie de 90 mm. Pour l'installation des receveurs de douche plats, un décaissement dans le sol est nécessaire.



Céramique - PMR  
Antidérapant - Blanc  
Épaisseur 40 mm  
90 cm x 90 cm  
**1373934**  
**262,58 € / U**



Céramique - PMR  
Antidérapant - Blanc  
Épaisseur 40 mm  
100 x 80 cm x 40 mm  
**1371676**  
**304,98 € / U**



Céramique - PMR  
Antidérapant - Blanc  
Épaisseur 40 mm  
120 x 80 cm x 40 mm  
**1178175**  
**346,18 € / U**



Céramique - PMR  
Antidérapant - Blanc  
Épaisseur 40 mm  
120 x 90 cm x 40 mm  
**1371677**  
**430,10 € / U**

## ARKITEKT

Receveur céramique blanc extra-plat. Épaisseur 55 mm. À poser ou à encastrer fond extra plat. À équiper d'une bonde de 90 mm non fournie, sans système d'écoulement.



80 cm x 80 cm  
Blanc  
**1236024**  
**125,89 € / U**



90 cm x 90 cm  
Blanc  
**1236026**  
**157,36 € / U**



Arkitekt, receveur à encastrer ou à poser extra plat, quart de rond, classification antidérapant A. À équiper d'une bonde Ø90 mm non fournie, sans système d'écoulement. Décaissement nécessaire.



Blanc  
100 cm x 80 cm  
**1158881**  
**230,78 € / U**



Blanc  
120 cm x 80 cm  
**1172231**  
**272,75 € / U**



90 cm x 90 cm  
Blanc  
**1236013**  
**208,75 € / U**







## CALOS

Baignoire acrylique rectangulaire style classique avec un fond plat antidérapant. À poser ou à encastrer.

170 cm x 75 cm  
Blanc

1073034

**223,80 € / U**

180 cm x 80 cm  
Blanc

1073035

**274,90 € / U**

Jeux 4 pieds de baignoire

1087946

**2,50 € / JX**



## FORIA

Baignoire confortable et pratique grâce à sa large plage de dépose. Elle aménage les angles libérant ainsi l'espace. Vidage non compris

135 cm x 135 cm  
Acrylique

784533

**350,00 € / U**

Tablier de baignoire

135 cm x 135 cm

784525

**250,00 € / U**



## FREE SPACE

Ecran baignoire FREE SPACE 1 volet pivotant

Largeur 80 cm

Hauteur totale 150 cm

Verre transparent de 6 mm

1298700

**322,00 € / U**



## FREE SPACE

Paroi de douche à l'italienne fixe. Verre transparent de 6 mm, traitement crystal Clear anticalcaire. Profilés aluminium finition silver.

Largeur 80 cm  
Hauteur 195 cm

**1298694**

**340,20 € / U**

Largeur 90 cm  
Hauteur 195 cm  
Epaisseur 6 mm

**1298696**

**340,20 € / U**

Largeur 100 cm  
Hauteur 195 cm  
Epaisseur 6 mm

**1298697**

**369,90 € / U**

Largeur 120 cm  
Hauteur 195 cm  
Epaisseur 6 mm

**1298698**

**370,15 € / U**

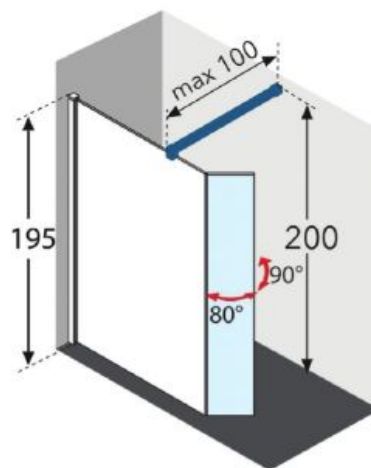

Volet pivotant FREE SPACE

Largeur 37 cm  
Hauteur totale 195 cm

**1298701**

**192,00 € / U**

Au design intemporel, apportera structure et dynamisme à votre pièce

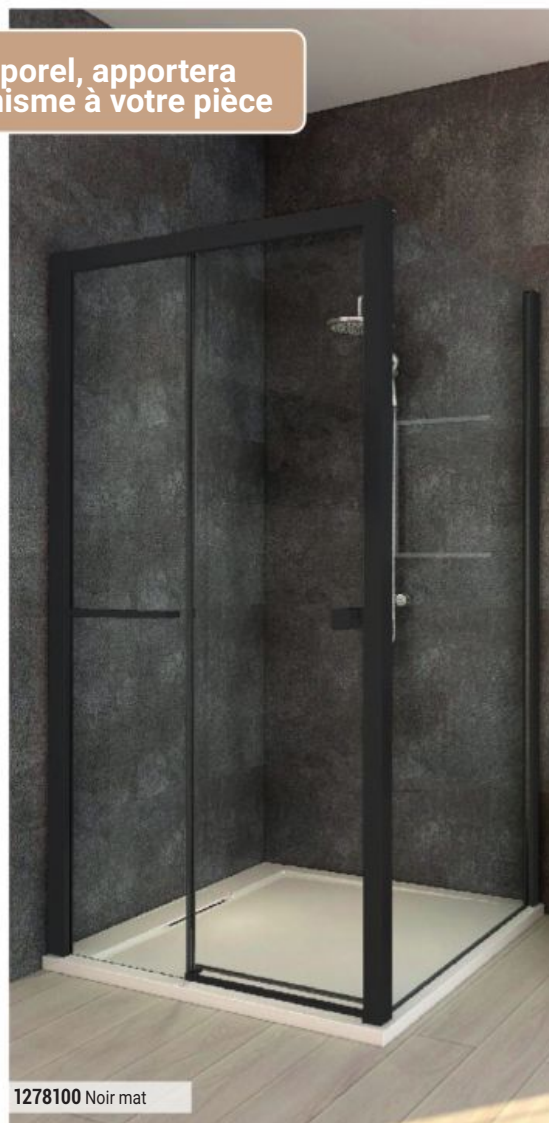

1278115  
Blanc fumé



1278107  
Noir fumé



1278114  
Blanc

1278090 Blanc

1278100 Noir mat

## TAHITI

Facile à entretenir, cette paroi de douche est équipée d'un traitement anticalcaire. Le traitement anticalcaire permet de limiter les dépôts de tartre en faisant glisser l'eau plus facilement le long du verre et en empêchant donc sa rétention, à l'origine du calcaire.

### Paroi douche acces d'angle

Code produit	Couleur	Dimensions	Tarif TTC
1278082	noir	80 x 200 cm x 8 mm	383,88€ / U
1278083	noir fumé	80 x 200 cm x 8 mm	395,88€ / U
1278084	blanc	80 x 200 cm x 8 mm	383,88€ / U
1278085	blanc fumé	80 x 200 cm x 8 mm	395,88€ / U
1278088	noir	90 x 200 cm x 8 mm	407,88€ / U
1278089	noir fumé	90 x 200 cm x 8 mm	419,88€ / U
1278090	blanc	90 x 200 cm x 8 mm	407,88€ / U
1278091	blanc fumé	90 x 200 cm x 8 mm	419,88€ / U

### Paroi douche coulissante

Code produit	Couleur	Dimensions	Tarif TTC
1278094	noir mat	100 - 200 cm - 8 mm	371,88€ / U
1278095	noir fumé	100 - 200 cm - 8 mm	395,88€ / U
1278096	blanc	100 - 200 cm - 8 mm	371,88€ / U
1278097	blanc fumé	100 - 200 cm - 8 mm	395,88€ / U
1278100	noir mat	120 - 200 cm - 8 mm	395,88€ / U
1278101	noir fumé	120 - 200 cm - 8 mm	419,88€ / U
1278102	blanc	120 - 200 cm - 8 mm	395,88€ / U
1278103	blanc fumé	120 - 200 cm - 8 mm	419,88€ / U
1278106	noir mat	140 - 200 cm - 8 mm	431,88€ / U
1278107	noir fumé	140 - 200 cm - 8 mm	455,88€ / U
1278108	blanc	140 - 200 cm - 8 mm	431,88€ / U
1278109	blanc fumé	140 - 200 cm - 8 mm	455,88€ / U
1278112	noir mat	160 - 200 cm - 8 mm	467,88€ / U
1278113	noir fumé	160 - 200 cm - 8 mm	491,88€ / U
1278114	blanc	160 - 200 cm - 8 mm	467,88€ / U
1278115	blanc fumé	160 - 200 cm - 8 mm	491,88€ / U



1278133  
Blanc Fumé



1278131  
Noir Fumé



1278132  
Blanc

1278126 Blanc

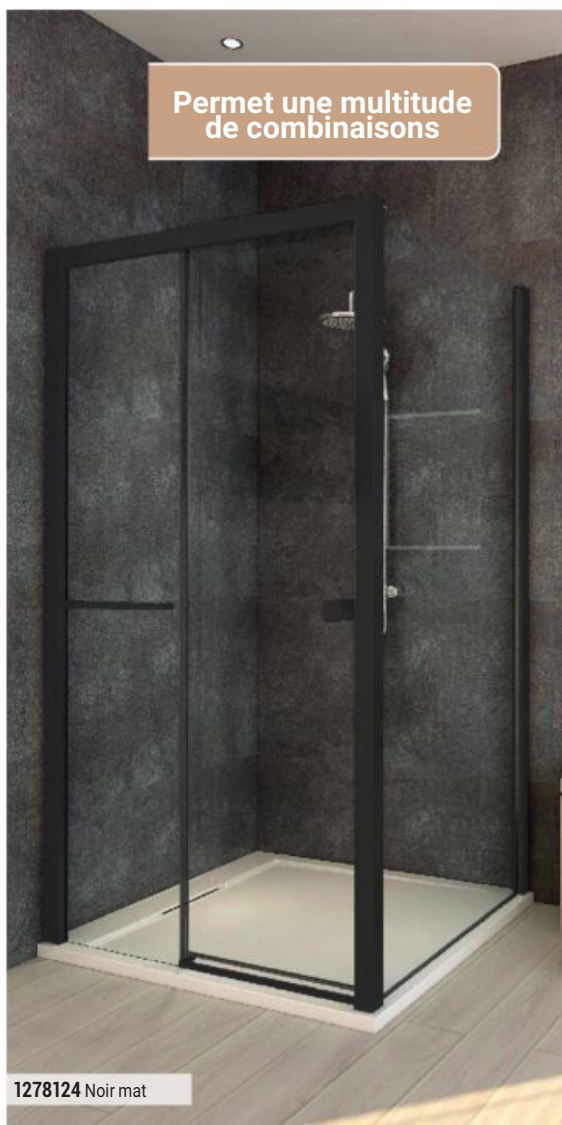

1278150  
Blanc Fumé



1278148  
Noir Fumé



1278149  
Blanc

1278124 Noir mat

## TAHITI

Facile à entretenir, cette paroi de douche est équipée d'un traitement anticalcaire. Le traitement anticalcaire permet de limiter les dépôts de tartre en faisant glisser l'eau plus facilement le long du verre et en empêchant donc sa rétention, à l'origine du calcaire.

Hauteur 2 m : limite les projections d'eau  
Épaisseur du verre : 8 mm  
Réglable jusqu'à 2 cm  
Garantie 10 ans  
Verre trempé traité anticalcaire

Montage rapide  
Large ouverture  
S'accorde à tous les intérieurs  
Profilé mural ajustable : 20 mm

### Paroi douche Pivotante

Code produit	Couleur	Dimensions	Tarif TTC
1278118	noir mat	80 x 200 cm x 8 mm	251,88€ / U
1278119	noir fumé	80 x 200 cm x 8 mm	275,88€ / U
1278120	blanc	80 x 200 cm x 8 mm	251,88€ / U
1278121	blanc fumé	80 x 200 cm x 8 mm	275,88€ / U
1278124	noir mat	90 x 200 cm x 8 mm	263,88€ / U
1278125	noir fumé	90 x 200 cm x 8 mm	287,88€ / U
1278126	blanc	90 x 200 cm x 8 mm	263,88€ / U
1278127	blanc fumé	90 x 200 cm x 8 mm	287,88€ / U
1278130	noir mat	100 x 200 cm x 8 mm	275,88€ / U
1278131	noir fumé	100 x 200 cm x 8 mm	299,88€ / U
1278132	blanc	100 x 200 cm x 8 mm	275,88€ / U
1278133	blanc fumé	100 x 200 cm x 8 mm	299,88€ / U

### Paroi douche Côté fixe pour porte de douche

Code produit	Couleur	Dimensions	Tarif TTC
1278136	noir mat	80 x 200 cm x 8 mm	179,88€ / U
1278137	noir fumé	80 x 200 cm x 8 mm	203,88€ / U
1278138	blanc	80 x 200 cm x 8 mm	179,88€ / U
1278139	blanc fumé	80 x 200 cm x 8 mm	203,88€ / U
1278142	noir mat	90 x 200 cm x 8 mm	191,88€ / U
1278143	noir fumé	90 x 200 cm x 8 mm	215,88€ / U
1278144	blanc	90 x 200 cm x 8 mm	191,88€ / U
1278145	blanc fumé	90 x 200 cm x 8 mm	215,88€ / U
1278147	noir mat	100 x 200 cm x 8 mm	203,88€ / U
1278148	noir fumé	100 x 200 cm x 8 mm	227,88€ / U
1278149	blanc	100 x 200 cm x 8 mm	203,88€ / U
1278150	blanc fumé	100 x 200 cm x 8 mm	227,88€ / U



**Paroi minimaliste et contemporaine**

1278246 Fumé

## HAWAÏ

Facile à entretenir, cette paroi de douche Hawaï est munie d'un traitement anticalcaire. Le traitement anticalcaire permet de limiter les dépôts de tartre en faisant glisser l'eau plus facilement le long du verre et en empêchant donc sa rétention, à l'origine du calcaire.



1278250 Fumé



1278249 Chromé

Paroi fixe pour douche à l'italienne

Code produit	Couleur	Dimensions	Tarif TTC
1278235	chromé	70 x 205 cm x 8 mm	203,88€ / U
1278236	chromé fumé	70 x 205 cm x 8 mm	215,88€ / U
1278237	chromé	80 x 205 cm x 8 mm	215,88€ / U
1278238	chromé fumé	80 x 205 cm x 8 mm	227,88€ / U
1278239	chromé	90 x 205 cm x 8 mm	227,88€ / U
1278240	chromé fumé	90 x 205 cm x 8 mm	239,88€ / U
1278241	chromé	100 x 205 cm x 8 mm	239,88€ / U
1278242	fumé	100 x 205 cm x 8 mm	251,88€ / U

Code produit	Couleur	Dimensions	Tarif TTC
1278243	chromé	110 x 205 cm x 8 mm	251,88€ / U
1278244	fumé	110 x 205 cm x 8 mm	263,88€ / U
1278245	chromé	120 x 205 cm x 8 mm	263,88€ / U
1278246	fumé	120 x 205 cm x 8 mm	275,88€ / U
1278247	chromé	130 x 205 cm x 8 mm	275,88€ / U
1278248	fumé	130 x 205 cm x 8 mm	287,88€ / U
1278249	chromé	140 x 205 cm x 8 mm	287,88€ / U
1278250	fumé	140 x 205 cm x 8 mm	299,88€ / U



## HAWAÏ AVEC RETOUR

Habillez votre salle d'eau de cette élégante paroi de douche Hawaï en verre transparent et succombez au charme de la douche à l'italienne. Cette paroi minimaliste et contemporaine apportera design et pureté à votre pièce, tout en permettant un accès facilité à votre douche. Ses profilés et son porte serviette en aluminium chromé donneront du caractère à votre salle d'eau. Équipée d'un déflecteur amovible, cette paroi de douche a l'avantage de limiter les éclaboussures et de préserver la chaleur.

Hauteur 2m05 : Limite les projections d'eau  
Épaisseur du verre : 8 mm  
Porte serviette intégré  
Équipée d'un déflecteur amovible  
Verre trempé traité anticalcaire  
Montage rapide  
Moderne et épurée  
Barre de fixation de 100 cm chromée  
Profilé mural ajustable 20 mm

+ retour

Code produit	Dimensions	Tarif TTC
1278251	90-40 x 205 cm x 8 mm	299,88€ / U
1278252	100-40 x 205 cm x 8 mm	311,88€ / U
1278253	120-40 x 205 cm x 8 mm	323,88€ / U



1278253



1278252



1278251



## SICILIA

Facile à entretenir, cette paroi de douche Sicilia est munie d'un traitement anticalcaire. Le traitement anticalcaire permet de limiter les dépôts de tartre en faisant glisser l'eau plus facilement le long du verre et en empêchant donc sa rétention, à l'origine du calcaire.

Hauteur 205 cm  
Épaisseur 6 mm  
Noir mat

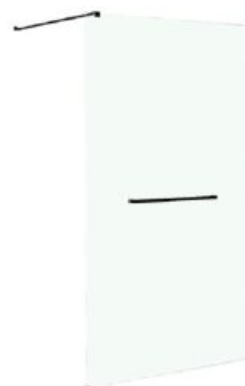

1278233 Noir mat

Paroi fixe pour douche à l'italienne

Code produit	Dimensions	Tarif TTC
1278171	80 x 205 cm x 6 mm	191,88€ / U
1278172	90 x 205 cm x 6 mm	203,88€ / U
1278232	100 x 205 cm x 6 mm	215,88€ / U
1278233	120 x 205 cm x 6 mm	239,88€ / U

## MITIGEUR THERMOSTATIQUE BAIN DOUCHE MURAL ARENA

Cartouche thermostatique anticalcaire avec filtres. Entretien simplifié. Butée de température maxi verrouillée à 50°C. Touche éco limiteur de débit à 50% d'ouverture. Sécurité anti-brûlure. Inverseur verrouillable = fonction douche à faible débit. Poignée ergonomique pour une meilleure préhension. Chromé



926083  
144,68 € / U

## MITIGEUR BAIN DOUCHE FLAG

100% métal  
Inverseur automatique  
Saillie du bec 137 mm  
Chromé



1050230  
323,41 € / U

## MITIGEUR BAIN DOUCHE VENTUS MONOTROU INVERSEUR AUTOMATIQUE

Flexibles de raccordement F 1/2"  
Ø de perçage 35 mm  
Saillie du bec 121 mm  
Chromé



923196  
69,07 € / U

## MITIGEUR BAIN DOUCHE VENTUS MURAL

Inverseur automatique avec départ douche  
Température programmable sur la cartouche  
M 1/2" entraxe 150+/-16 mm  
Rosaces + raccords excentriques  
M 1/2" - M 3/4"  
Chromé



1378441  
76,12 € / U

## RECEVEUR ECO DECENTRE

Receveur de douche en mousse dure, à carreler, rectangulaire, avec cadre de réception pour siphon de sol intégré 135 mm x 135 mm.  
1800 x 900 mm  
Epaisseur 30/45 mm

1466321

320,74 € / U

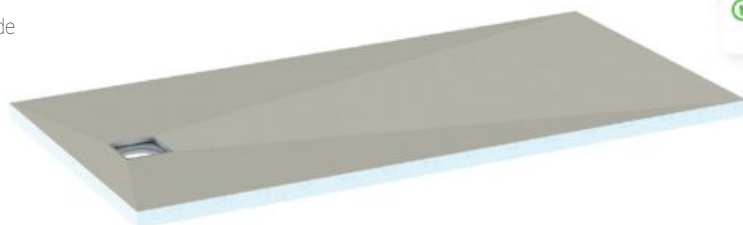

## RECEVEUR ECO DECENTRE

Receveur de douche en mousse dure, à carreler, rectangulaire, avec cadre de réception pour siphon de sol intégré 135 mm x 135 mm.

Code produit	Dimensions	Epaisseur	Tarif TTC
1465662	900 mm x 1200 mm	30/45 mm	242,96€ / U
1466301	900 mm x 1400 mm	30/45 mm	287,47€ / U

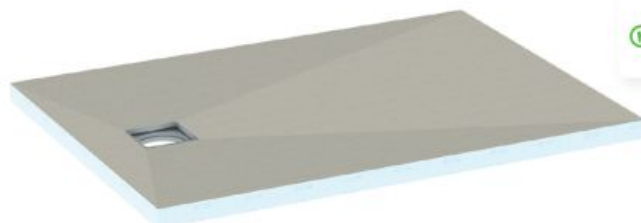

## RECEVEUR ECO CENTRE

Receveur de douche en mousse dure, à carreler, carré, avec cadre de réception pour siphon de sol intégré 135 mm x 135 mm.  
900 mm x 900 mm  
Epaisseur 30/45 mm

1466256

209,93 € / U

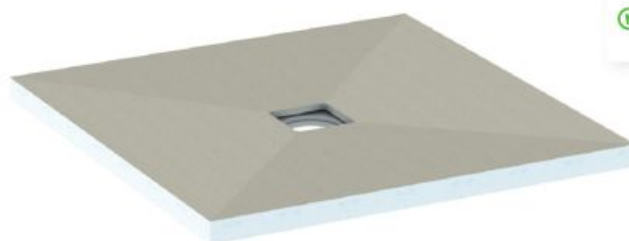

## ELÉMENT DE COMPENSATION UNIVERSEL POUR RECEVEUR DE DOUCHE TUB

Pour receveur de douche 900 mm x 900 mm

442560

60,89 € / U

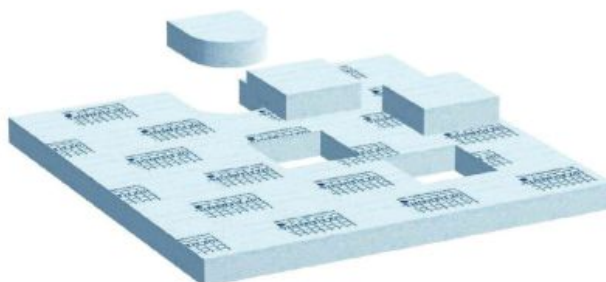

Pour receveur rectangulaire TUB et TUB LINE.

1010001

80,05 € / U

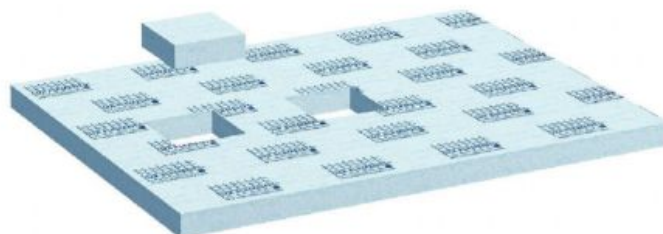

## ELÉMENT COMPENSATION TUB-UBOL

Elément support de compensation pour receveur TUB-BOL 1800/900. Utilisable également pour les receveurs 1400/900, 1600/900 mm (à redécouper)  
1800 mm x 900 mm

1274830

164,42 € / U

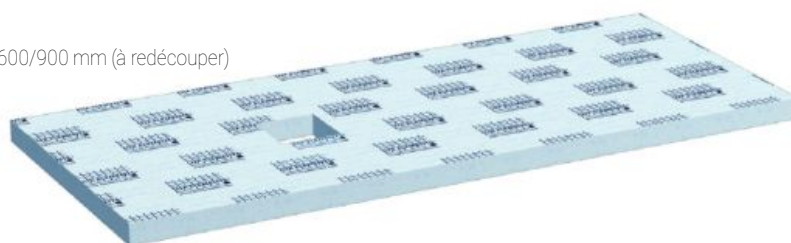



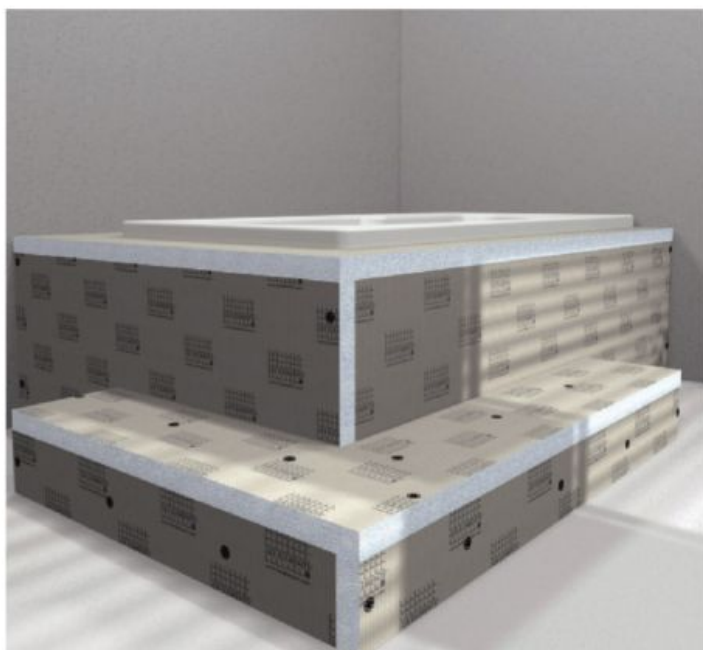

## PANNEAU PRÊT À CARRELER HABILLAGE BAIGNOIRE

En mousse dure jusqu'à 1800 mm. Existe en d'autres dimensions.

1785 mm x 600 mm x 30 mm

175899

72,73 € / U



## HABILLAGE BATI

Élément préfabriqué en mousse dure, pour l'habillage des systèmes de bati support à 4 perçages

Dimensions 1250 x 1200 x 20 mm

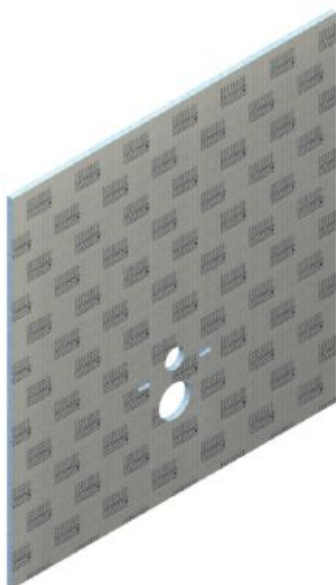

1157511

101,08 € / U

## AIMANT POUR TRAPPE DE VISITE TRÈS PUISSANT

19987

10,31 € / U

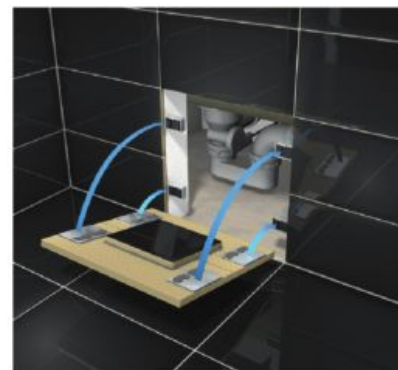

## TRAPPE DE VISITE

Code	Caractéristique	Dimensions	Tarif TTC
449524	cadre 4 carreaux	40 x 20 cm	44,11€ / U
449525	cadre 4 carreaux	30 x 30 cm	43,43€ / U
449527	cadre 4 carreaux	40 x 40 cm	52,67€ / U
449528	cadre 2 carreaux	40 x 25 cm	45,68€ / U
465180	cadre 4 carreaux	30 x 40 cm	47,98€ / U
892866	magnétique avec support découpable	40 x 60 cm	37,44€ / U
155694	universelle	40 x 54 cm	37,10€ / U

## COUDE HTK

Coude HTK, Ø 50, joint tournant 0-87° (en continu). Montage simple et rapide.

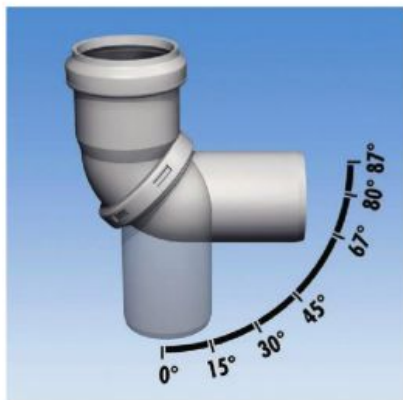

1140505

9,97 € / U

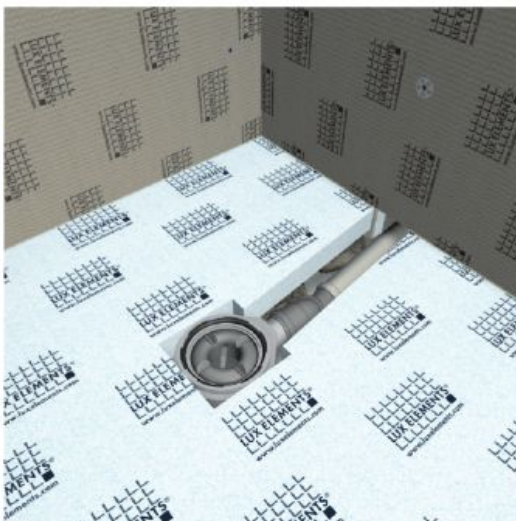

## RONDELLE GALVANISÉE

Pour fixer les panneaux prêt à carreler, montage sur ossature bois ou métallique. Rondelle galvanisée pour montage sur ossature.



1140504

8,70 € / SC

Le sachet de 10

## KIT POUR LE MONTAGE DES RECEVEURS DE DOUCHE



Pour receveur de douche incluant tous les matériaux requis pour la mise en oeuvre :

- 5 kg de colle application COL-AK
- 3,5 kg enduit d'étanchéité DRY-ASK
- 10 ml bande étanchéité DRY-DB
- 2 angles intérieurs DRY-DBIE



47613

126,78 € / U

## SYSTÈME D'ÉCOULEMENT COMPLET

Pour carottage 100 mm.

Kit avec support de grille en ABS et grille standard en acier inoxydable. Hauteur de cadre adaptable à l'épaisseur de carrelage.

Siphon de sol DN50, pour 160 mm, avec obturateur d'odeurs, cadre de réception de siphon en ABS et grille standard en acier inoxydable.

La hauteur du cadre de réception de grille peut-être adaptée à l'épaisseur du carrelage souhaitée.

Ø : 50 mm  
horizontal



Code	Caractéristique	Tarif TTC
442563	sortie verticale	66,73€ / U
442564	sortie horizontale	66,74€ / U



Existe en  
11 épaisseurs de  
4 mm à 100 mm

## PANNEAU PRÊT À CARRELER POLYVALENT

Code	Dimensions	Épaisseur	Tarif TTC
292260	600 mm x 1250 mm	Épaisseur 4 mm	16,75€ / U
175893	600 mm x 1250 mm	Épaisseur 6 mm	16,76€ / U
175894	600 mm x 2500 mm	Épaisseur 10 mm	41,15€ / U
180390	600 mm x 2500 mm	Épaisseur 12 mm	41,48€ / U
175895	600 mm x 2500 mm	Épaisseur 20 mm	42,66€ / U
175896	600 mm x 2500 mm	Épaisseur 30 mm	42,00€ / U
175897	600 mm x 2500 mm	Épaisseur 50 mm	54,80€ / U
202267	600 mm x 2500 mm	Épaisseur 80 mm	66,58€ / U

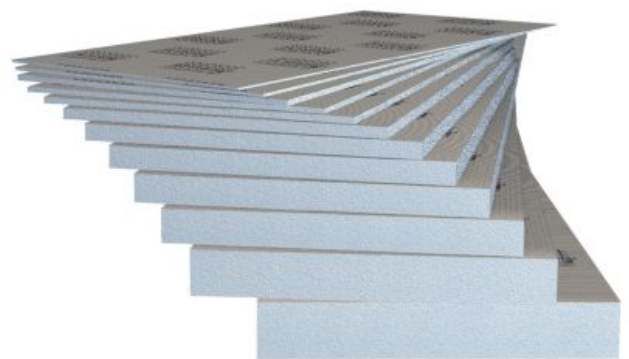

### ATTACHE MONT-U

Attache en forme de U pour  
panneau de construction.  
Métallique  
Longueur 600 mm



180397  
6,48 € / U

### ATTACHE MONT-H

Métallique  
Attache métallique  
permettant de raccorder  
deux éléments  
Longueur 600 mm



180398  
13,06 € / U

## CHEVILLE À FRAPPER

Cheville à frapper, forer un avant-trou avec forêt de 8 mm. Profondeur d'ancrage : min 50 mm. La pièce à écartement de 50 mm doit absolument reposer dans un support stable car seul l'écartement de la cheville garantit la fixation. La longueur résiduelle de la cheville est la longueur utile. Longueur : 80 mm

1157512  
1,29 € / U



## CHEVILLE À VISSER

Cheville spéciale à visser pour relier les panneaux prêts à carrelé.

Épaisseur 6 mm  
Cheville spéciale à visser pour relier des éléments porteurs en mousse dure. Choisir un régime bas et un couple moyen !  
Type d'embout PH3/PH2/PR2.  
Longueur : 80 mm

1140500  
9,36 € / SC  
le sachet de 10



## CHEVILLE À VISSER

Cheville spéciale à visser pour relier des éléments porteurs en mousse dure. Choisir un régime bas et un couple moyen !

Type d'embout PH3/PH2/PR2.  
Épaisseur 6 mm  
Longueur : 130 mm

1140501  
14,29 € / SC  
le sachet de 10



## COLLE COL-MK

Colle monocomposant réticulant avec l'humidité, à base de polymère STP, pour l'encollage des éléments porteurs en mousse dure. Adhère sur de nombreux supports comme les métaux, les matériaux dérivés du bois, la céramique, le verre ainsi que d'autres matériaux de construction.

944203  
21,97 € / U  
la cartouche de 290 ml



## ENDUIT D'ÉTANCHÉITÉ DRY-ASK

Produit d'étanchéité sous carrelage. Mono composants, imperméables. Pontage des fissures et destiné à un usage intérieur et extérieur.

794403  
45,07 € / U  
Le sachet de 3,5 kg



## COLLE D'APPLICATION

Mortier sec pré-gâché prêt à l'emploi destiné à la fixation et au collage d'éléments de support en mousse dure.

180401  
18,18 € / U  
Le sac de 5 kg



## BANDE D'ÉTANCHÉITÉ POUR RACCORD SOL/MUR

Feutre d'étanchéité spécial extra fin, résistant à la déchirure. 10 m x 100 mm

180409  
64,27 € / RL



## BANDE D'ARMATURE POUR JONCTION AUTO-ADHÉSIVE

Code	Dimensions	Tarif TTC
180403	20 x 100 mm	26,59€ / RL



## NICHE PERFORÉE

Éléments préformés à encastrer pour la réalisation de niches et de surfaces de rangement murales. Ces éléments sont étanches et peuvent être utilisés en liaison avec l'étanchéité composite.



1159907



1159927

Code produit	Profondeur	Épaisseur	Longueur	Hauteur	Tarif TTC
1159907	8,9 mm	12,5 mm	305 mm		86,74€ / U
1159927	12,5 mm	12,5 mm	305 mm	508 mm	128,22€ / U

## TABLETTES SHELF

Fonctionnelles, décoratives, design, élégantes. Design et facile à mettre en œuvre, elle allie fonctionnalité et décoration. Avec un élégant design la tablette permet de créer un espace de rangement pratique lors de la pose de carreaux ou des surfaces déjà carrelées.



1248889



1248873



1248881

Code produit	Dimensions	Matériau	Finition	Tarif TTC
1248881	19,5 cm x 19,5 cm	acier inox	Brossé	114,77€ / U
1248873	21 cm x 21 cm	acier inox	Brossé	108,01€ / U
1248889	15,4 cm x 29,5 cm	acier inox	Brossé	121,51€ / U

## KERDI-DRAIN

KERDI-DRAIN sont des kits complets pour la mise en place de systèmes d'évacuation de sol et leur raccordement aux étanchéités composites KERDI ou autres systèmes d'étanchéité utilisés à l'intérieur.

Composition du kit :

Alvoir à platine avec évacuation horizontale, débit 0,4l/s, hauteur de structure min : 75 (70) mm.

Combinaison grille/cadre avec grille design 1 en inox avec vis en 10 x 10 cm.

Grille avec siphon et joint accordéon.



1154991

149,32 € / U

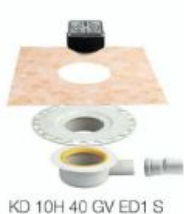

KD 10H 40 GV ED1 S

## PROFILÉ DÉCORATIF JOLLY-P BW

Profilé décoratif en PVC coloré pour angles sortants, pour plinthes et bordures. Il protège les revêtements des agressions mécaniques. Un espaceur permet de prédéfinir le joint entre carreau et profilé. Les profilés JOLLY-P en 4,5 mm ne possèdent pas d'espaceur.



Désignation	Code	Tarif TTC
Schlüter®-JOLLY-P 2,5 m BW80	49867	6,49€ / U
Schlüter®-JOLLY-P 2,5 m BW100	49891	6,71€ / U

## PROFILÉ SCHIENE

Pour la protection des arêtes des revêtements carrelés. Ce profilé peut également être utilisé pour d'autres revêtements ou applications. Un espaceur permet de prédéfinir le joint entre carreau et profilé. Les profilés SCHIENE-E et EB ne possèdent pas d'espaceur.



Descriptif	Code	Matériau	Tarif TTC
Schlüter®-SCHIENE-A 2,5 m A100	111712	alu	11,14€ / U
Schlüter®-SCHIENE-AE 2,5 m AE80	77993	alu naturel anodisé mat	15,65€ / U
Schlüter®-SCHIENE-AE 2,5 m AE100	77994	alu naturel anodisé mat	16,66€ / U
Schlüter®-SCHIENE-AE 2,5 m AE125	77995	alu naturel anodisé mat	18,43€ / U

## PROFILÉ RONDEC

Profilé quart de rond en aluminium anodisé avec espaceur, pour angles sortants, présentant un arrondi symétrique.

Profilé décoratif qui assure la protection des angles sortants de murs carrelés. La surface visible du profilé forme un arrondi symétrique entre les revêtements carrelés.



Désignation	Code	Tarif TTC
Schlüter®-RONDEC-AE 2,5 m RO80AE	78085	17,94€ / U
Schlüter®-RONDEC-AE 2,5 m RO125AE	643383	21,02€ / U

## PROFILÉ RONDEC-PRO

Profilé décoratif en PVC pour angles sortants de revêtements céramiques muraux. Il présente un arrondi symétrique destiné à protéger les arêtes du carrelage des agressions mécaniques. Un espaceur permet de prédéfinir le joint entre le carreau et le profilé.



Désignation	Code	Tarif TTC
Schlüter®-RONDEC-PRO 2,5 m PRO60BW	78105	6,49€ / U
Schlüter®-RONDEC-PRO 2,5 m PRO80BW	78120	6,72€ / U
Schlüter®-RONDEC-PRO 2,5 m PRO100BW	78135	7,37€ / U

## PROFILÉ TREP

Profilé de forme florentine pour nez de marche, fabriqué en aluminium avec un relief non-glissant ou en acier inoxydable V2A, pour une réalisation sûre et esthétique des escaliers.



Code	Tarif TTC
341243	42,23€ / U
341244	42,23€ / U

## PROFILÉ DILEX

Profilé de fractionnement pour pose collée avec des parties latérales en matière synthétique, recyclée, rigide. La partie supérieure visible de 5 mm de largeur.



Désignation	Code	Tarif TTC
Schlüter®-DILEX-BWS 2,5 m BWS80G	14857	17,14€ / U
Schlüter®-DILEX-BWS 2,5 m BWS100G	14856	17,93€ / U
Schlüter®-DILEX-BWS 2,5 m BWS125G	367502	18,12€ / U

## NATTE DITRA 25

DITRA 25 est une natte en polyéthylène pourvue de nervures entrecroisées découpées en queue d'aronde et revêtue d'un non-tissé sur sa face inférieure.

Elle s'utilise en découplage, en étanchéité (SPEC) et en couche d'égalisation de la pression de vapeur pour la pose des revêtements carrelés. Pour pose collée.



Code produit	Longueur	Tarif TTC
331346	5 m	107,38€ / U
331345	30 m	455,21€ / U

## PROFILÉ DE RÉNOVATION EN ALUMINIUM NATUREL ANODISÉ

Profilé permettant de réaliser une transition entre des revêtements de sols de hauteurs différentes. Un espaceur permet de prédéfinir le joint entre carreau et profilé. Les profilés RENO-AU et AEU en 3,5 mm ainsi que les profilés RENO-EU et EBU ne possèdent pas d'espaceur.



71338  
28,08 € / U

Pour revêtements de sols

## PROFILÉ DILEX

Profilé de mouvements conçu pour la réalisation de joints de fractionnement en pose scellée ou pour être introduit dans des joints sciés. Il est composé de parois latérales crantées, stables, en PVC dur recyclé et d'une zone souple en PVC gris.



Désignation	Code	Tarif TTC
profilé schlüter®-DILEX-MOP 2,5 m MOP35G	68711	8,75€ / U

## NATTE D'ÉTANCHÉITÉ KERDI-200 PE

KERDI-200 est une natte d'étanchéité (SPEC/SEPI) en polyéthylène dont les deux faces sont revêtues d'un non-tissé permettant un ancrage efficace dans le mortier-colle. Elle s'utilise sous les revêtements carrelés, au sol ou au mur. Largeur 1 m



Code	Conditionnement	Tarif TTC
27385	Le rouleau de 5 m	91,25 € / RL
331347	Le rouleau de 30 m	513,98 € / RL



**NOUVEAU**

Adapté aux configurations de pose courante : sol et mur ou sol et cloison

**CUVETTE SANS BRIDE SUSPENDUE SENTO**

Cuvette suspendue murale à fond creux sans bride. Abattant avec système frein de chute. Charnières en acier inoxydable, fixation par le haut. Capacité de chasse d'eau 3/6 litres. 36,5 cm x 54 cm. Blanc



1082328

424,84 € / U

**PACK NORMUS LIFT SANS BRIDE**

Réservoir de chasse d'eau en céramique, abattant thermoplast avec mécanisme de fermeture douce. Sortie horizontale. Blanc. Sans bride



1302503

268,79 € / U

**PACK CUVETTE INTEGRA SANS BRIDE**

Cuvette compacte à fond creux. Fixation cachée par le dessus. Livrée avec abattant Duroplast, amovible, fixation par le haut, avec mécanisme de fermeture douce. Système Vitraflush 2.0. La fonction et la forme ont été adaptées pour de meilleurs résultats de rinçage, une hygiène optimale et une distribution de l'eau de rinçage convenable. Suspendu sans bride. Avec abattant. Blanc. 3/6 L.

**NOUVEAU**



1459528

380,88 € / U

**PACK WC ZENTRUM SANS BRIDE**

Abattant Duroplast avec fermeture douce. Charnières en acier inoxydable. Fixation par le haut. Réservoir de chasse d'eau en céramique 3/6 litres. Pack WC à poser sans bride. Caréné, 61 cm. Sortie horizontale. Blanc.

**NOUVEAU**



1459533

351,98 € / U

**PACK WC LAVANT LAITA**

Grâce à son design compact, ce WC lavant permet d'optimiser l'espace. Composé d'un WC lavant doté de nombreuses fonctions confort, d'un bâti-support fiable et durable et d'une plaque de déclenchement double touche (3/6L) permettant des économies d'eau.

1387488

2 226,00 € / U



**> ACCESSIBILITÉ.**

**CUVETTE SUSPENDUE CONFORMA 700 MM**

Adapté pour chaise roulante, capacité de chasse d'eau 3/6 litres. Montage surélevé requis pour l'obtention d'une hauteur de siège de 480 mm, selon DIN 1385-6, DIN-EN 38, DIN 18040, DIN-EN 997. Livrée avec tubulure rallongée. Blanc.



1082329

241,22 € / U

**PACK WC CARENÉ CONFORMA**

Cuvette sur pied à fond creux avec 4 points d'ancrage PMR. Réservoir de chasse d'eau en céramique, et abattant sans système de frein de chute, en thermodur. Charnières en acier inoxydable. Fixation par le haut. Hauteur de siège 480 mm. Sortie universelle. Blanc.



1082347

321,50 € / U

**PACK WC COMPLET NORMUS**

36 cm x 69 cm x 40 à 78,5 cm  
 Livré avec abattant thermodor, sans frein de chute, charnières plastiques.  
 Cuvette sur pied à fond creux.  
 Réservoir de chasse d'eau en céramique, capacité de chasse d'eau 3/6 litres.  
 Sortie horizontale.  
 Livré avec fixations au sol.  
 Blanc



537337  
**123,64 € / U**

**PACK WC ZENTRUM**

Caréné 61 cm  
 Sortie horizontale  
 Abattant Duroplast avec fermeture douce  
 Charnières en acier inoxydable, fixation par le haut  
 Réservoir de chasse d'eau en céramique 3/6 litres  
 Blanc



1459531  
**282,24 € / U**

**CUVETTE SUSPENDUE MURALE NORMUS**

36 cm x 54 cm  
 Livrée sans abattant.  
 Capacité de chasse d'eau 6 litres, à fond creux.  
 Blanc



771762  
**80,76 € / U**

**CUVETTE SUSPENDUE INTEGRA**

Fixation cachée par le dessus  
 Abattant Slim Duroplast, amovible, fixation par le haut, avec mécanisme de fermeture douce  
 Suspendue  
 Avec abattant  
 Blanc  
 35,5 cm x 54 cm



1459534  
**216,41 € / U**

**PACK WC SUSPENDU SANS BRIDE SYMBIOSE**

Banc  
 Pack WC suspendu comprenant :  
 - Une cuvette suspendue Rimfree (sans bride) semi-carenée avec limiteur de débit intégré  
 - Un abattant thermodor déclinable à fermeture ralentie avec fixations chromées  
 - Un bâti-support autoportant prêt à poser avec réservoir double chasse 6/3 litres pour commande frontale  
 - Un robinet d'arrêt M 1/2" pour alimentation par l'arrière ou par le dessus  
 - Un jeu de fixations murales réglables avec tire-fonds et chevilles  
 - Un ensemble de goujons d'ancrage acier pour fixation au sol  
 - Un jeu de manchettes de raccordement  
 - Un jeu de tiges filetées M12 pour fixation de la cuvette  
 - Un coude d'évacuation orientable en PVC Ø 100 mm, pour évacuation verticale ou latérale  
 - Un manchon d'évacuation en PVC Ø 100 mm, pour évacuation horizontale  
 - Une plaque de déclenchement double touche blanche



1465072  
**639,90 € / U**

**PACK BATI-SUPPORT EVO UNIVERSEL COMPLET**

40 cm x 113 cm x 18 cm  
 Bâti 3/6 litres. Cuvette, abattant, plaque et tunnel de traversée de cloison. Pipe universelle. Sortie verticale ou horizontale avec un seul raccord recoupable et réglable en profondeur (60 mm).



860431  
**288,30 € / U**



**BATI-SUPPORT EVO AVEC PLAQUE DE COMMANDE SANS CUVETTE**

Bâti-support universel autoportant 3/6 litres.  
 Largeur 40 cm, profondeur 18 cm, hauteur 113 cm, réglable en hauteur pour cuvette standard ou cuvette PMR rallongée, adaptée aux personnes à mobilité réduite. Réservoir anti-condensation. Equipé d'un robinet flotteur classe 1 silencieux.  
 Livré complet avec tube de chasse, tunnel de traversée de cloison, robinet d'arrêt, tube-réservoir cuvette, système raccord. Visserie complète, fixations murales réglables, tiges filetées et cache-écrous.



860407  
**210,12 € / U**



**BATI-SUPPORT AUTOPORTANT DOUBLE CHASSE**

Bâti-support autoportant, réservoir de chasse sur pieds à commande frontale. Équipé avec mécanisme pour déclenchement 2 différents volumes d'eau (fonction 3/6 l).



1082325  
**217,31 € / U**





## BARRE D'APPUI COUDÉE

Barre coudée à 135°. Uti isation comme barre d'appui (partie horizontale) ou de relèvement (partie à 135°) pour WC, douche ou baignoire. Utilisation à gauche comme à droite. Dimensions : Ø 32 x 400 x 400 mm Épaisseur de tube : 1,5 mm. Tube inox 304 mm. Livrée avec vis inox pour mur béton.



1298963 Brillant  
47,30 € / U

## BARRE D'APPUI COUDÉE

Barre coudée à 135°. Uti isation comme barre d'appui (partie horizontale) ou de relèvement (partie à 135°) pour WC, douche ou baignoire. Uti isation à gauche comme à droite. Dimensions : Ø 32 x 400 x 400 mm (3 points de fixation) Épaisseur de tube : 1,5 mm. Tube inox 304 mm. Livrée avec vis inox pour mur béton.



1298966 Blanc  
50,71 € / U

## BARRE D'APPUI DROITE

Barre de relèvement droite Ø 32 mm, entraxe 300 mm épaisseur 1,5 mm. Uti isation comme barre de maintien ou de relèvement pour WC, douche ou baignoire. Tube inox 304 mm, Ø 74 mm. Finition inox époxy blanc. Livrée avec vis inox pour mur béton.



1298973 Blanc  
30,95 € / U

## BARRE D'APPUI DROITE

Barre de relèvement droite Ø 32 mm, entraxe 300 mm épaisseur 1,5 mm. Utilisation comme barre de maintien ou de relèvement pour WC, douche ou baignoire. Tube inox 304 mm, Ø 74 mm. Finition inox po i brillant. Livrée avec vis inox pour mur béton.



1298974 Brillant  
27,97 € / U

## CHAISE DE DOUCHE

Siège de douche rabattable, assise avec lattes en polypropylène blanc. Structure en acier inoxydable, avec fixation. Capacité de charge 150 kg.



1302502 Blanc  
208,04 € / U

## PLAQUE DE COMMANDE DOUBLE CHASSE

Plaque de commande double chasse, compatible uniquement avec le bâti-support autoportant double chasse (1082325) Plaque de commande double chasse, compatible uniquement avec le bâti-support autoportant double chasse (1082325)

Code produit	Couleur	Tarif TTC
1082326	blanc	37,91€ / U
1302516	chromé	62,70€ / U
1302517	noir	73,63€ / U



## ABATTANT WC INTEGRA DUROPLAST

Avec système frein de chute Blanc NF



1082332  
115,61 € / U



## ABATTANT WC DUROPLAST CONFORMA

Charnières en acier inox. Fixations par le haut, amovible. Sans système frein de chute. Blanc



1082331  
71,76 € / U



## FIXATION WC ET BIDET AVEC CAPUCHON

Pour une fixation so ide et stable Ø 8 x 80 mm



977226  
7,52 € / SC  
sachet de 2

## FIXATION LAVABO ET WC SUSPENDU + ÉCROU EXCENTRÉE

Pour une fixation so ide et stable Ø 8 x 110 mm



978776  
4,57 € / SC  
sachet x 2

## MANCHON DROIT WC

Manchon femelle-mâle droit en PVC, collable, recoupable en profondeur. Bague et joint EPDM démontables. Ø 100 mm



192390  
4,57 € / U

## ABATTANT WC NORMUS

Abattant WC fixation par le haut, sans système frein de chute. Blanc



537338  
30,42 € / U



## ABATTANT WC ZENTRUM DUROPLAST

Avec système frein de chute, charnières en acier inox, fixation par le haut, amovible Avec mécanisme de fermeture douce Blanc



1491398  
149,05 € / U



## PIPE SOUPLE EXTENSIBLE

Pipe WC universelle extensible en polypropylène. Raccordements diamètre 93-100-110 mm et diamètre 80 avec réduction 100-80 mm à coller. Raccordement avec joint torique ou collage. Bagues et joint EPDM démontables, permettent un raccordement désaxé. Extensible de 250 à 550 mm horizontalement. Conseil : ce raccord est prévu pour être installé en apparent, dans des configurations où l'évacuation est accessible.



318939  
26,54 € / U

## MÉCANISME WC POUSSOIR 3/6 LITRES

Mécanisme universel à poussoir double débit, montage simple et rapide, s'adapte à la plupart des réservoirs de 300 à 480 mm de hauteur interne. Rattrapage de l'axe. Réservoir couvercle. Pas de recoupe du trop-plein. Réglage télescopique, bouton chromé, fixation du couvercle possible. Passage dans couvercle : sans rosace de 38 à 45 mm, avec rosace de 16 à 60 mm.



1141481  
39,47 € / U



## KITCHENETTE



### Kitchenette 1200 x 600 x 900 mm

#### comprenant :

Recouvrement inox avec découpe 280 x 480 mm  
ECO TITACHROME Inox Titachrome/Garantie : 15 ans (corrosion et tenue des soudures)  
Bords tombants 30 mm /angles soudés  
Non percé pour robinetterie (plage de 60 mm)  
Isolation phonique par plaque  
Vidage comprenant bords manuelles ø 70 mm à bouchon chaînette et siphon fournis  
Réversible  
Dimensions : 1200 x 600 mm  
Bassin : 340 x 400 x 140 mm  
Domino : 300 x 500 mm (découpe 280 x 480 mm)

### Plaque 2 feux électrique

Dimensions : 300 x 510 mm  
Puissance d'alimentation : 3,5 kW  
AR Ø 180 mm 2000 W Rapide  
AV Ø 145 mm 1500 W Rapide  
Alimentation : 230 V mono  
Fonction manuelle  
Voyant de contrôle

### Meuble bas ECO 600 1 porte blanc

#### Meuble 1 porte

Mélangé blanc (caisson et façade)  
Garantie : 1 an pièces  
Avec joue d'extrémité et fileur, sans étagère  
Ajustable en hauteur par vérins réglables pour une hauteur totale de la kitchenette de 900 à 915 mm  
Livré à plat avec notice de montage et fixations

### Réfrigérateur 480 mm blanc

95 litres\*\*  
Garantie : 1 an pièces  
Classe A\*\*  
Classement Ecolabel A+  
Freezer : 10 L  
Porte avec poignée intégrée  
Dégivrage manuel  
Dimensions (nettes en mm) :  
L 480 x P 495 x H 850

1364879

400,84 € / U

## ÉVIER INOX

### 2 bacs 1 égouttoir

60 x 120 cm  
Inox



1364878

57,48 € / U

## EVIER INOX

### 1 bac 1 égouttoir

100 x 60 cm  
Acier inoxydable lisse  
Vidage manuel inclus (avec bonde ø70 mm, bouchon, chaînette et siphon)  
Réversible  
Dimension de la cuve :  
L350 X H410 X P140 mm  
Découpe : 980 x 580 mm  
Non percé pour la robinetterie

1364877

57,48 € / U



## MEUBLE SOUS ÉVIER BLANC

Meuble sous évier en panneaux de particules 16 mm. Montage des meubles par système 1/4 de tour. Poignées boutons plastique coloré alu. Vide sanitaire, patins réglables.



### 2 portes

Largeur 120 cm  
Hauteur 82 cm  
Profondeur 57 cm  
Blanc

603850

51,48 € / U

### 2 portes

Largeur 100 cm  
Hauteur 82 cm  
Profondeur 57 cm  
Blanc

603847

52,20 € / U



### 3 portes

Largeur 120 cm  
Hauteur 82 cm  
Profondeur 57 cm  
Blanc

603851

59,88 € / U



### MITIGEUR ÉVIER DOUCHETTE HOBY SPLIT

Douchette Micro 2 jets  
Attache douchette magnétique  
Hauteur totale : 465 mm  
Saillie : 210 mm  
Diamètre de perçage : 35 mm



Chromé  
1039938

311,09 € / U

### MITIGEUR ÉVIER HOBY CLASSIC

Bec mobile  
Flexibles de raccordement F 3/8"  
Hauteur totale : 327 mm  
Saillie du bec : 169 mm  
Diamètre de perçage : 35 mm



1039945

160,51 € / U

### MITIGEUR ÉVIER FLAG

100% métal  
Bec mobile  
Hauteur totale : 290 mm  
Hauteur sous bec : 262 mm  
Diamètre de perçage : 35 mm  
Saillie du bec : 210 mm  
Épaisseur de serrage maxi : 45 mm



Chromé  
1050209

235,03 € / U

### MITIGEUR ÉVIER VENTUS DOUCHETTE

Douchette extractible 2 jets  
Hauteur sous douchette : 142 mm  
Hauteur totale : 150 mm  
Saillie du bec : 210 mm  
Flexible nylon : 1,50 m



Chromé  
1049064

114,17 € / U

### MITIGEUR ÉVIER VENTUS BEC MOBILE

Flexibles de raccordement F 3/8"  
Cartouche C3 pour économie d'énergie  
100% métal  
Hauteur totale : 103 mm  
Hauteur sous bec : 128 mm  
Saillie du bec : 221 mm  
Diamètre de perçage : 35 mm



Chromé  
1378440

58,90 € / U



### SÈCHE-SERVIETTE ÉLECTRIQUE FLÈCHE 750 W

Éléments à tubes ronds avec diamètre 22 mm.  
Collecteurs à section semi-ovale 40 x 30 mm, avec liquide caloporteur.  
Livré avec chevilles, vis et 3 fixations pour l'installation.  
Gabarit de montage.  
Hauteur : 132,2 cm  
Largeur : 50 cm  
Confort : chaleur un forme dans toute la salle de bains. Pratique : séchage efficace des serviettes.

435097

250,00 € / U



### SÈCHE-SERVIETTE SOUL ELEC- AIR + BOOSTER 1750 W BLANC

Énergie : électrique.  
Éléments à tubes horizontal toile d'acier  
50 x 10 mm.  
Collecteurs tôle d'acier à section circulaire  
30 mm.  
Le radiateur est rempli d'un liquide caloporteur et il est combiné avec un système booster d'une puissance de 1000 W.  
Livré avec 4 fixations murales réglables en profondeur de la même couleur que le radiateur avec une télécommande sans fil avec programmeur hebdomadaire.  
Blanc  
Confort : montée rapide en température grâce au booster (1000 W).  
Pratique : étendage facile, séchage rapide des serviettes

1076874

850,00 € / U



## CHAUFFE-EAU REGENT STEATITE NF 100 L

Parfait pour 2 personnes, ce chauffe-eau électrique vertical assurera vos besoins journaliers en eau chaude. Equipé d'une anode en magnésium, la cuve de ce cumulus sera protégée de la corrosion. De plus, la résistance stéatite limite la formation du calcaire et rend silencieux le fonctionnement du cumulus. Silencieux, convient aux eaux calcaires

993767  
415,73 € / U

## CHAUFFE-EAU REGENT STEATITE NF 200 L

Pour 4 personnes, équipé d'une anode en magnésium, la cuve de ce cumulus sera protégée de la corrosion. De plus, la résistance stéatite limite la formation du calcaire et rend silencieux le fonctionnement du cumulus. Fourni avec un groupe de sécurité qui a pour but de contrôler la pression. Convient aux eaux calcaires

993771  
293,93 € / U

## CHAUFFE-EAU REGENT STEATITE NF 300 L

Ce chauffe-eau électrique vertical assurera vos besoins en eau chaude. Avec une capacité de 300 L (6 personnes), il est idéal pour les grands foyers. Equipé d'une anode en magnésium, la cuve de ce cumulus sera protégée de la corrosion. De plus, la résistance stéatite limite la formation du calcaire et rend silencieux le fonctionnement du cumulus. Convient aux eaux calcaires

1044470  
818,81 € / U

## TREPIED POUR CHAUFFE-EAU

Supporte un chauffe-eau électrique 100 / 150 / 200 litres mural fixé sur un mur porteur de type plaque de plâtre. En complément du support, le chauffe-eau doit impérativement être fixé au mur par la patte supérieure.



Montage rapide

992561 TREPIED 505/530/555/560MM  
36,61 € / U



# Les produits de mise en œuvre

*Changer d'intérieur demande un peu d'inspiration,  
des conseils avisés... et de bons produits.*

*Vous trouverez dans cette sélection ceux que nous avons retenus  
pour leurs qualités techniques optimales, leur excellent rapport qualité/prix.*

*Les meilleurs, tout simplement.*

*Avec eux, vous le constaterez très vite, votre travail sera vraiment facilité.*

## RÉSINE D'ADHÉRENCE SIKALATEX 360

Utilisation comme additif pour ciment, plâtre et chaux ou pure comme primaire tous supports et produit de cure afin de réduire les risques de fissuration et le farinage en surface.



Code	Conditionnement	Tarif TTC
1202741	le bidon de 2 L	35,28 € / U
1202739	le bidon de 5 L	51,52 € / U
1202740	le bidon de 20 L	232,70 € / U

## RÉSINE D'ADHÉRENCE INDILATEX

Colle de reprise, d'adhérence et d'imperméabilisation des mortiers et bétons. Limite le risque de fissuration.



Code	Conditionnement	Tarif TTC
1302661	le bidon de 2 L	32,70 € / U
1302660	le bidon de 5 L	45,37 € / U
1302659	le bidon de 20 L	146,10 € / U

## LES PRODUITS DE MISE EN OEUVRE > LES MASTICS ET LES PRODUITS ISOLANTS

### PISTOLET À CARTOUCHE TAJIMA CONVOY JUST

Pour cartouche 310 ml (silicone, mastic...)  
 Corps en polyamide  
 Système à double transmission pour un écoulement de produit homogène et fiable.  
 Interruption automatique

**Corps tournant à 360°, permet un angle optimal entre la buse de la cartouche et la surface**



692651  
 soit 21,12 € / U

### PISTOLET À MASTIC TACTIX

Pistolet en alliage d'aluminium pour cartouche chimique et de mastic.  
 Longueur : 225 mm  
 Convient pour tous les mastics-colles-scèlement chimique conditionnés sous forme de cartouches.  
 Application facile.



1197494  
 16,15 € / U



### MASTIC BÂTIMENT SILICONE

Mastic silicone  
Joints de  
préfabrication  
Bâtiment /  
menuiserie

559534 blanc

559532 gris

559533 brun

12,72 € / U

la cartouche de 310 ml

559535 incolore

13,04€ / U

la cartouche de 310 ml



### MASTIC COLLE A+

Mastic colle polyuréthane  
Haute adhérence  
Élasticité permanente  
Ne coule pas  
Sans retrait  
Non corrosif  
Excellente tenue au  
vieillessement et aux  
intempéries  
Certification S.N.J.F, label C

783474 blanc

783475 gris

783476 marron

soit 7,58 € / U

la cartouche de 300 ml



### MASTIC COLLE MS POLYMÈRE

Mastic colle à base de  
MS polymères hybrides  
Collage, réparation,  
ca feutrement ou  
étanchéité en extérieur,  
sur tous les supports et  
par tous les temps  
Coloris : blanc

559524

soit 8,47 € / U

la cartouche de 290 ml



### MASTIC COLLE NÉOPRÈNE BEIGE

Colle pâteuse à base de  
caoutchouc synthétique  
solvanté  
Assemblage pour  
collage de plinthes, bois  
et PVC rigide, poutres en  
polyuréthane, tasseaux  
(sauf polystyrène)  
Coloris : beige

559536 Beige

soit 5,21 € / U

la cartouche de 310 ml



### MASTIC ACRYLIQUE

Mastic acrylique  
Reprise de fissures  
Joint de finition

559527 blanc

559526 brun

559529 chêne clair

559528 gris

soit 3,11 € / U

la cartouche de 310 ml



### MASTIC SANITAIRE SILICONE

Mastic silicone destiné  
à la réalisation de joints  
d'étanchéité ou de  
collage  
Élastomère 1ère  
Catégorie label S.N.J.F

559530 blanc

559531 translucide

soit 9,42 € / U

la cartouche de 310 ml



### PISTOLET POUR MOUSSE PU



1003053

44,83 € / U

### MOUSSE PU LMDI MANUELLE 500 ML

Mousse polyuréthane  
monocomposante auto expansive, à  
usage dans toutes les directions  
INDIMOUSSE LMDI contient moins  
d'1 % de monomères d'isocyanate.  
Grande stabilité de forme : pas de  
retrait ou de post expansion  
Grand rendement de remplissage  
Excellente adhérence sur tous  
supports, sauf PE/PP  
Très bonne isolation thermique et  
acoustique  
Excellentes caractéristiques pour le  
montage  
Sans fréon : inoffensif pour la couche  
d'ozone et l'effet de serre  
Aérosol de 500 ml

1334349

soit 13,84 € / U



### MOUSSE PU LMDI PISTOLABLE

Mousse polyuréthane  
monocomposante auto expansive,  
à usage dans toutes les directions  
INDIMOUSSE LMDI contient moins  
d'1 % de monomères d'isocyanate.  
Grande stabilité de forme : pas de  
retrait ou de post expansion  
Grand rendement de remplissage  
Excellente adhérence sur tous  
supports, sauf PE/PP  
Très bonne isolation thermique et  
acoustique  
Excellentes caractéristiques pour le  
montage  
Sans fréon : inoffensif pour la  
couche d'ozone et l'effet de serre  
Aérosol de 500 ml pistolable

1334350

soit 19,22 € / U





### BÉTON PRO 350

Béton traditionnel dosé à 350 kg/m<sup>3</sup> pour la réalisation de fondations superficielles, dallages, appuis de fenêtre, marches d'escalier, scellements.



893017  
7,54 € / U

le sac de 25 kg

893016  
9,18€ / U / U

le sac de 35 kg

### MORTIER DE RÉPARATION

Rebouchage de trous et fissures, en sol et mur, intérieur et extérieur.  
Recouvrable par tout type de revêtement.



1194653  
soit 29,81 € / U

le sac de 5 kg

### MORTIER PRO MINUTE

Réalisation de travaux de maçonnerie rapide, en sol et mur, intérieur et extérieur.  
Prise en 5 minutes, prêt à gâcher.  
Applicable manuellement.



1194656  
soit 7,30 € / U

le sac de 5 kg

### MORTIER MULTIUSAGE MORTIER PRO 300

Mortier traditionnel dosé à 300 kg/m<sup>3</sup> pour le montage de blocs creux, scellements courants, les réparations rapides, la réalisation de chape mince en locaux à faible sollicitations, sous-enduit traditionnel.



1194659  
7,42 € / U

le sac de 25 kg

892897  
6,56 € / U

le sac de 25 kg

892895  
8,05 € / U

le sac de 35 kg

### ADDITIF SPOTLIGHT

Le composant Spotlight peut être mélangé à toute couleur de la gamme Starlike® ou Starlike® Monomix pour obtenir un effet «brillantine». Tout ça, sans compromettre l'intensité de la couleur originale.



441394  
24,16 € / U

le pot de 150 g

### MEMBRANE LIQUIDE AQUAMASTER

Membrane liquide prête à l'emploi applicable au rouleau, au pinceau et à la spatule, élastique jusqu'à -5 °C, résistante au chlore, pour l'imperméabilisation sous les carreaux de pièces humides d'intérieur et d'extérieur comme les salles de bains, les balcons, les terrasses et les piscines, conforme à la norme ETAG 022 et de classe DM01P selon EN 14891.



1060297  
AQUAMASTER  
Norme EC1 Plus  
60,75 € / U

le seau

### STARLIKE EVO 2.5

Mortier époxy à deux composants antiacide, pour la pose et le jointoiment des carreaux céramiques, et de la mosaïque de 1 à 15 mm de largeur. Facile à nettoyer par rapport aux mortiers de ciment.

Couleurs un formes sur tous types de carreaux (gamme chromatique exclusive). Non absorbant, pas de fissures après durcissement. Très bonne résistance mécanique.

Époxy 2 composants  
Norme : RG R2T EC1 plus  
Le seau de 2,5 kg



Code	Couleur	Tarif TTC
1305298	grigio perla	50,29 € / U
1305299	nero carbonio	50,29 € / U
1305300	greige	50,29 € / U
1305301	travertino	50,29 € / U
1305303	blanc absolu	50,93 € / U
1305304	tortora	50,29 € / U
1305305	ardesia	50,29 € / U
1305306	blanc titanio	50,29 € / U
1305309	grigio seta	50,29 € / U

### STARLIKE

Mortier époxy à deux composants antiacide, pour la pose et le jointoiment des carreaux céramiques, et de la mosaïque de 1 à 15 mm de largeur.

Facile à nettoyer par rapport aux mortiers de ciment.

Couleurs un formes sur tous types de carreaux (gamme chromatique exclusive).

Non absorbant, pas de fissures après durcissement.

Très bonne résistance mécanique.

1105578 Grigio Seta  
58,46 € / U

le pot de 5 kg



### STARLIKE EVO 5

Mortier époxy à deux composants antiacide, pour la pose et le jointoiment des carreaux céramiques, et de la mosaïque de 1 à 15 mm de largeur. Facile à nettoyer par rapport aux mortiers de ciment. Couleurs un formes sur tous types de carreaux (gamme chromatique exclusive).

Non absorbant, pas de fissures après durcissement. Très bonne résistance mécanique.

Époxy 2 composants  
Norme : RG R2T EC1 plus  
Le seau de 5 kg

Code produit	Couleur	Tarif TTC
1305297	grigio perla	91,16 € / U
1305307	travertino	91,16 € / U
1305308	blanc absolu	103,96 € / U

**DÉTERGENT  
LITONET EVO**



1305302  
**24,70 € / U**

Le pulvérisateur de 0,75 ml

**NETTOYANT  
FILLGOOD EVO**



1305324 Cleaner  
**36,25 € / U**

**EPONGE FILLGOOD EVO**

Eponge polyuréthane pour le nettoyage du mortier joint FillGood Evo.



1305323  
**1,76 € / U**

**ÉPONGE ABRASIVE ÉPOXY**



533152 Blanc  
**4,69 € / U**

**TALOCHE CAOUTCHOUC POUR  
JOINT ÉPOXY**



971718  
**13,70 € / U**

**MORTIER JOINT FILLGOOD EVO**

Mortier polyuréthane à l'eau, monocomposant prêt à l'emploi, réutilisable, anti-tache, pour joints compacts et flexibles aux coloris un formes et durables. Sans classification de danger. Mortier joint à base de résine polyuréthane en dispersion aqueuse pour le jointoiment hydrofuge des joints entre les carreaux en céramique et les mosaïques en pâte de verre de 1 à 6 mm de largeur. Mortier polyuréthane à l'eau monocomposant prêt à l'emploi, anti-tache, pour joints compacts et flexibles aux coloris uniformes et durables.



le seau de 5 kg

Code	Couleur	Tarif TTC
1305320	bianco assoluto	61,92 € / U
1305321	travertino	61,19 € / U
1305322	grigio perla	61,19 € / U



**MORTIER JOINT  
INDIJOINT SOUPLE**

Mortier joint souple pour carrelages et pierres naturelles de tous types et de toutes porosités (grès cérame, grès émaillé, faïence...), utilisable en sols et murs intérieurs et extérieurs, pour joints de 3 à 12 mm de largeur.

Variable en fonction de la taille du joint et de l'épaisseur du carreau. Adapté aux sols chauffants et façades.

1214466 Gris  
**31,31 € / U**

le sac de 25 kg



**MORTIER JOINT  
INDIJOINT FIN**

Mortier joint pour carrelage et pierre naturelle de tous types et de toutes porosités, utilisable en sols et murs intérieurs pour joints de 1 à 6 mm de largeur. Finition lisse.

Code	Couleur et Décor	Conditionnement	Tarif TTC
1214467	gris	le sac de 5 kg	10,21€ / U
1214468	gris	le sac de 25 kg	19,88€ / U
1214469	blanc	le sac de 5 kg	12,48€ / U
1214470	blanc	le sac de 25 kg	28,32€ / U



**SYSTEME KIT SPEC INDISPEC**

Système de protection à l'eau sous carrelage 6 m². Adapté aux travaux en neuf et en rénovation, sols et murs intérieurs. Prêt à l'emploi, simple d'utilisation. Ce kit comprend : 4,8 kg de résine INDISPEC MAX 1 kg de primaire bouche-pores et 5 m de bande. Produits associés : INDIPRIMAIRE, INDIFLEX +, INDIFLEX UP.



1214475  
**100,03 € / U**

**Prêt à l'emploi,  
simple utilisation**

**MORTIER INDISOL 3 THP**

Ragréage autolissant hautes performances pour sols intérieurs, sur supports neufs et rénovation.



1214471  
**soit 18,04 € / U**

le sac de 25 kg

**MORTIER INDISOL 3 FIBRE THP**

Ragréage autolissant fibré hautes performances à prise et recouvrement rapides. Supports neufs ou rénovation pour sols intérieurs.



1214473  
**soit 34,32 € / U**

le sac de 25 kg

### PRIMAIRE D'ADHÉRENCE INDIPRIMAIRE TS

Primaire pour supports peu ou pas absorbants en intérieur avant ragréage, SPEC ou colle à carrelage.

Supports neufs : dalle béton, chape ciment, chape anhydrite

Prêt à l'emploi

Délai de séchage : 1 à 4h

Consommation : 150 à 300 g/m<sup>2</sup>

Primaire d'adhérence pour supports peu ou non absorbants destiné à renforcer l'adhérence au support d'un ragréage ou d'une colle à carrelage

Sans chlore



1214474

**soit 65,02 € / U**

le seau de 5 kg

### PRIMAIRE D'ADHÉRENCE INDIPRIMAIRE

Primaire fixateur et régulateur de porosité pour supports absorbants en intérieur avant ragréage, SPEC ou colle à carrelage.

Supports neufs : dalle béton, chape ciment, chape anhydrite

Prêt à l'emploi

Délai de séchage : 2 à 4h

Consommation : 150 à 300 g/m<sup>2</sup>



1214472

**soit 32,38 € / U**

le seau de 5 kg

### MORTIER COLLE POUDRE INDICOL+

Mortier colle amélioré de classe C2, destiné à la pose de carrelages et de pierres naturelles en sols et murs intérieurs, sur supports neufs ou rénovation.

Produits associés : INDISOL 3 THP, ind joint fin, ind joint souple.

Consommation : simple encollage 3,5 à 4,5 kg / m<sup>2</sup>.

Double encollage

5 à 6 kg / m<sup>2</sup>.

Prêt à gâcher.



1214460 Gris

**12,18 € / U**

le sac de 25 kg

### MORTIER COLLE POUDRE INDIFLEX UP

Mortier colle amélioré déformable de classe C2S1 pour carrelage et pierre naturelle de tous types et de toutes porosités (grès cérame, grès émaillé, grès étiré, faïence...).

Adhérence élevée supports neufs et rénovation.



1214465 Gris

**27,44 € / U**

le sac de 25 kg

### MORTIER COLLE POUDRE INDIFLEX+

Mortier colle amélioré de classe C2TE sans poussière destiné à la pose de carrelage et de pierre naturelle, en sols et murs intérieurs et sols extérieurs sur supports neufs et rénovation.

Temps ouvert allongé.

Code	Couleur	Conditionnement	Tarif TTC
1214461	gris	le sac de 5 kg	17,95€ / U
1214463	blanc	le sac de 5 kg	21,11€ / U
1214462	gris	le sac de 25 kg	19,72€ / U
1214464	blanc	le sac de 25 kg	24,37€ / U



1214461  
Gris



1214463  
Blanc



1214462  
Gris



1214464  
Blanc

### COLLE PÂTE INDIPÂTE THP

Colle en pâte haute performance pour carrelage et pierre naturelle de tous types et de toutes porosités en murs intérieurs dans les locaux secs et humides.

Classe D2TE.

Cert ficat CSTB.

Résistance au glissement.



1214458 Blanc

**18,11 € / U**

le seau de 5 kg



1214459 Blanc

**37,58€ / U**

le seau de 25 kg



## PEINTURE ACRYLIQUE VELOURS

Peinture de finition acrylique velours  
 Extrait sec : 38 % en volume  
 Rendement par couche (m<sup>2</sup>/litre) : 12  
 Sec au toucher : 1 h 30  
 Sec recouvrable : 5 h  
 Blanc



Code	Conditionnement	Tarif TTC
1375679	5 L	52,31€ / U
1375680	15 L	104,53€ / U

## PEINTURE DE FINITION ACRYLIQUE SATINÉE

Acrylique  
 Nettoyage des outils : eau  
 Rendement : 12 m<sup>2</sup>/l  
 Utilisation : intérieur  
 Classe A - intérieur  
 Blanc



**Travaux neufs et rénovation**

Code	Conditionnement	Tarif TTC
347107	5 L	60,80€ / U
170157	15 L	124,76€ / U

## PEINTURE DE FINITION ACRYLIQUE MAT

Nettoyage des outils : eau  
 Rendement : 15 m<sup>2</sup>/l  
 Utilisation : intérieur acrylique  
 Classe A+ - intérieur  
 Blanc



**Très recouvrante**

Code	Conditionnement	Tarif TTC
347104	5 L	43,27€ / U
120638	15 L	84,19€ / U

## SOUS-COUCHE INTÉRIEUR PLAQUE DE PLÂTRE BLANC

Acrylique  
 Nettoyage des outils : eau  
 Rendement : 15 m<sup>2</sup>/l  
 Utilisation : intérieure

**Sous-couche plaque de plâtre**



Code	Conditionnement	Tarif TTC
120636	5 L	35,75€ / U
347110	15 L	69,86€ / U

## LES PRODUITS DE MISE EN OEUVRE > LES LIANTS

### CHAUX HYDRAULIQUE FORMULÉE

Chaux d'une blancheur parfaite qui met en valeur la couleur naturelle des sables. Adaptée à tous les supports. Utilisée en couche de finition, sa couleur d'un blanc constant met en valeur celle des sables et permet l'ajout de pigments colorés.  
 - Son adjuvantation adaptée facilite le passage mécanique.  
 - Conforme à la norme EN 459-1.  
 - Produit en France  
 - Sacs de 35 kg



Code	Conditionnement	Tarif TTC
48206	Le sac de 35 kg	24,95€ / U

### CHAUX HYDRAULIQUE NATURELLE

Chaux d'une blancheur parfaite qui met en valeur la couleur naturelle des sables. Adaptée à tous les supports. Utilisée en couche de finition, sa couleur d'un blanc constant met en valeur celle des sables et permet l'ajout de pigments colorés.  
 Enduit sur maçonnerie ancienne.  
 Travaux de couverture, faitage et rives  
 Montage et jointement de pierres ou de briques



Code	Conditionnement	Tarif TTC
684726	Le sac de 35 kg	22,46€ / U

## CIMENT PROMPT

Utilisable en sol et mur, en intérieur et extérieur, pour les scellements et calages durables, les rebouchages et réparations, la décoration et les moulages.  
Prise en 1 min 30



1194616

soit 13,27 € / U

le sac de 5 kg

## CIMENT FONDU

Confection et accélération de mortiers pour travaux spéciaux qui résiste :  
- aux températures élevées (1250°C selon les granulats utilisés)  
- aux temps froids jusqu'à -10°C  
- à la corrosion.

Utilisable en sol et mur intérieur et extérieur



1193548

soit 24,95 € / U

le sac de 5 kg



234

soit 46,45 € / U

le sac de 25 kg

## CIMENT GRIS / BLANC

Confection de mortiers de montage ou de scellement, rebouchage et réparation.

Utilisable en sol et mur, intérieur et extérieur.



1193550  
Blanc



1193549  
Gris

## CIMENT BLANC 42,5

Le ciment Superblanc® est adapté pour tous les ouvrages esthétiques, travaux de bâtiment et de Génie Civil nécessitant de forte résistance à court terme. Ciment courant blanc SUPERBLANC destiné à la réalisation d'ouvrages esthétiques en béton.

Le ciment Superblanc® est adapté pour tous les ouvrages esthétiques. Idéal pour l'aménagement extérieur, sa blancheur parfaite, permet de faire ressortir la couleur naturelle des granulats

Désormais le sac de ciment Superblanc® bénéficie d'un emballage « Longue Conservation » qui préserve les qualités du ciment blanc plus longtemps



46572

Normes : CE+NF

Code	Couleur	Conditionnement	Tarif TTC
1193549	gris	le sac de 5 kg	12,60€ / U
1193550	blanc	le sac de 5 kg	16,45€ / U

Code	Conditionnement	Tarif TTC
1334328	le sac de 25 kg	24,16€ / U
46572	le sac de 35 kg	25,96€ / U

## COLORANT CIMENT

Synthétique.

La couleur reste stable quel que soit le matériau utilisé.





Utilisation : sols en ciment, dalles, chapes, carreaux, granite, mosaïques, enduits et crépis.

Code	Couleur	Conditionnement	Tarif TTC
549292	ocre	la dose de 500 g	19,81€ / U
549293	jaune clair	la dose de 500 g	18,08€ / U
549297	brun foncé	la dose de 750 g	24,60€ / U
549298	brun clair	la dose de 750 g	24,95€ / U
549294	rouge foncé	la dose de 1 kg	21,36€ / U
549295	rouge vif	la dose de 1 kg	25,76€ / U
549296	noir	la dose de 1 kg	21,54€ / U



549297  
Brun Foncé

## PRIMAIRES, RAGRÉAGES, SPEC (EN INTÉRIEUR)

					
	INDIPRIMAIRE	INDIPRIMAIRE TS	INDISOL 3 THP	INDISOL 3 FIBRÉ THP	INDISPEC MAX
Rendement moyen	Env. 30 m <sup>2</sup>	Env. 30 m <sup>2</sup>	De 2 à 5 m <sup>2</sup>	De 2 à 5 m <sup>2</sup>	5 m <sup>2</sup>
<b>POROSITÉ FORTE</b>					
Chape anhydrite	•	•	●(1)	●(1)	●(1)
Plâtre	•	•			●(1)
Carreaux de plâtre	•	•			●(1)
Chape ciment	•	•	●(1)	●(1)	●(1)
Dalle béton	•	•	●(1)	●(1)	●(1)
Dalle béton surfacée		•	●(2)	●(2)	
Plancher chauffant		•		●(1)	
PRE		•		●(1)	
Paroi béton					●(1)
Plaque de plâtre					●(1)
Carreau terre cuite					●(1)
Béton cellulaire					●(1)
Chape sèche	•	•		●(1)	●(1)
<b>NON POROSITÉ</b>					
Ancien carrelage		•	●(2)	●(2)	●(3)
Ancienne dalle vinyle semi rigide		•		●(2)	●(3)
Peinture de sol dépolie		•		●(2)	●(3)
Traces de colle (amylique néoprène)		•		●(2)	
<b>SPÉCIFIQUE</b>					
Panneaux bois		•		●(2)*	●(3)
Plancher bois				●(2)	





(1) après application d'INDIPRIMAIRE ou INDIPRIMAIRE TS

(2) après application d'INDIPRIMAIRE TS

(3) après application d'un primaire époxy

\*Les lames doivent être jointives

## JOINTS

			
	<b>INDIJOINT FIN</b> Grs	<b>INDIJOINT FIN</b> Blanc	<b>INDIJOINT SOUPLE</b> Grs
Contonnements	Sacs de 5 et 25 kg	Sacs de 5 et 25 kg	Sac de 25 kg
Consommation moyenne	0,2 à 0,7 kg / m <sup>2</sup>	0,2 à 0,7 kg / m <sup>2</sup>	0,3 à 1,2 kg / m <sup>2</sup>
<b>LARGEUR de joints à réaliser</b>			
De 2 à 6 mm	•	•	
De 3 à 12 mm			•
<b>DESTINATION des joints à réaliser</b>			
Mur intérieur	••	••	•
Sol intérieur	••	•	••
Mur extérieur			••
Sol intérieur			••
Plancher chauffant			••
Couleur des joints	●	○	●

● Produit adapté •• Produit conseillé

## TABLEAU DE CONSOMMATION DES JOINTS

DIMENSION DES CARREUX (mm) A x B x C	LARGEUR DU JOINT (mm)	INDIJOINT FIN (kg/m <sup>2</sup> )	INDIJOINT SOUPLE (kg/m <sup>2</sup> )
20 x 20 x 4	2	1,2	
50 x 50 x 4	2	0,5	
100 x 100 x 6	3	0,6	
150 x 75 x 6	3	0,6	
200 x 100 x 6	3	0,5	
150 x 150 x 6	3	0,4	
200 x 100 x 6	5		0,8
200 x 200 x 8	5		0,7
330 x 250 x 8	8		0,8
300 x 300 x 8	8		0,7
240 x 124 x 12	8		2
40 x 40 x 10	10		0,8
600 x 300 x 10	10		0,8
450 x 450 x 12	10		0,9
500 x 500 x 12	10		0,8
600 x 600 x 12	10		0,7
240 x 120 x 18	10		3,6
300 x 150 x 20	15		4,8
300 x 300 x 20	15		3,2

Formule de calcul des consommations de joint :  $(A+B / AxB) \times C \times D \times K = \text{kg} / \text{m}^2$

A = longueur des carreaux en mm, B = largeur des carreaux en mm,

C = épaisseur des carreaux en mm, D = largeur du joint en mm, K = masse volumique de la gâchée

Valeur de K : **INDIJOINT FIN 1,5**

**INDIJOINT SOUPLE 1,6**

## POSE DE CARRELAGE EN MUR



	INDICOL +	INDIFLEX +	INDIFLEX UP	INDIPATE THP
Co or s d spon b es	Gr s	B anc et gr s	Gr s	B anc
C asse se on EN 12004	C2E	C2ET	C2S1	D2ET
Rendement moyen par sac ou seau de 25 kg**	3 à 7 m <sup>2</sup>	3 à 7 m <sup>2</sup>	3 à 6,5 m <sup>2</sup>	4 à 7 m <sup>2</sup>
Format max des carreaux en cm <sup>2</sup>	2 000	2 000	10 000	2 000

### MURS INTÉRIEURS

Paroi béton	•	•	•	•
Enduit de ciment	•	•	•	•
Plaque de plâtre cartoné	•	•	•	•
Béton cellulaire	•	•	•	•
Plâtre, carreau de plâtre	• <sup>(1)</sup>	• <sup>(1)</sup>	• <sup>(1)</sup>	•
Panneaux «prêts à carreler»	•	•	•	•
Ancien carrelage existant	• <sup>(2)</sup>	•	•	•
Peinture dépolie	• <sup>(2)</sup>	• <sup>(2)</sup>	•	•
Panneaux bois (CTB X ; CTB H)				•
Kit <b>INDISPEC MAX</b>	•	•	•	• <sup>(3)</sup>
Carreau de brique	•	•	•	•

### MURS EXTÉRIEURS

Paroi béton			•	
Enduit de ciment			•	

### PISCINES et BASSINS

Paroi béton		•		
Enduit de ciment		•		

(1) après app ication d'INDIPRIMAIRE  
 (2) après app ication d'INDIPRIMAIRE TS  
 (3) faïence uniquement

Pour e co age en piscine sur support ciment, veiez à respecter es dé ais de séchage.



## POSE DE CARRELAGE EN SOL



	INDICOL +	INDIFLEX +	INDIFLEX UP
Composition	Gr s	B anc et gr s	Gr s
Classification EN 12004	C2E	C2ET	C2S1
Rendement moyen par sac ou seau de 25 kg**	3 à 7 m <sup>2</sup>	3 à 7 m <sup>2</sup>	3 à 6,5 m <sup>2</sup>
Format max des carreaux en cm <sup>2</sup>	2 000*	3 600*	10 000*

### SOLS INTÉRIEURS

Chape et dalle flottante	•	•	•
Dallage sur terre plein	•	•	•
Plancher intermédiaire	•	•	•
Ragréage P3	•	•	•
Plancher béton	•	•	•
Chape anhydrite	• <sup>(1)</sup>	• <sup>(1)</sup>	• <sup>(1)</sup>
Ancien carrelage existant	• <sup>(2)</sup>	•	•
Peinture dépolie	• <sup>(2)</sup>	• <sup>(2)</sup>	•
Panneaux bois (CTB X; CTB H)			•
Traces de colle (acrylique, néoprène)		• <sup>(2.3)</sup>	• <sup>(2.3)</sup>
Plancher chauffant (eau chaude et PRE)			•
Kit <b>INDISPEC MAX</b>	•	•	•
Chape sèche	•	•	•
Ancienne dalle vinyle semi rigide	• <sup>(2)</sup>	•	• <sup>(2)</sup>

### SOLS EXTÉRIEURS

Chape et dalle flottante		•	•
Dallage sur terre plein		•	•
Plancher béton		•	•
Ancien carrelage existant			•

### PISCINES et BASSINS

Chape et dalle flottante		•	
Plancher béton		•	

- (1) après application d'**INDIPRIMAIRE**  
 (2) après application d'**INDIPRIMAIRE TS**  
 (3) après élimination des surépaisseurs de colle

\*Les formats de carreaux peuvent être limités selon les supports (consulter le CPT grands formats, le CPT rénovation et le DTU 52.2).



# L'outillage

*Pour réaliser tous vos chantiers,  
un équipement de qualité, c'est fondamental.*

*Nous avons sélectionné pour vous des outils de qualité et qui  
correspondent à vos besoins.*

## CALES D'ÉCARTEMENT DE 5 MM

Couleur : rouge  
Précision maximale, homogénéité de gamme, uniformité totale,  
absence d'aspérité  
Cales pleines



560066  
6,60 € / U

## CROISILLONS D'ÉCARTEMENT

Croisillons carrelage extra long  
Facilité de pose  
Qualité professionnelle



Code produit	Ecartement (mm)	Conditionnement	Tarif TTC
560068	écartement de 1 mm	Le sachet de 300	2,90€ / U
75291	écartement de 1,5 mm	Le sachet de 300	2,88€ / U
75294	écartement de 2 mm	Le sachet de 300	3,14€ / U
75297	écartement de 2 mm	Le sachet de 1000	9,18€ / U
75315	écartement de 3 mm	Le sachet de 200	3,14€ / U
75316	écartement de 3 mm	Le sachet de 1000	12,89€ / U
75672	écartement de 4 mm	Le sachet de 200	3,31€ / U
75674	écartement de 4 mm	Le sachet de 1000	14,33€ / U
75675	écartement de 5 mm	Le sachet de 100	2,93€ / U
75676	écartement de 5 mm	Le sachet de 1000	18,18€ / U



## COUPE-CARREAUX MANUEL TX-MAX

Grâce à son séparateur MULTIPPOINT hautes performances et à son système d'équerre giratoire, les modèles TX-MAX permettent une exécution facile et rapide de coupes angulaires (de 0° à 45°), en particulier dans les carreaux en grès cérame (Ala / Bla).

Son pouvoir de séparation élevé (jusqu'à 1200 kg) permet aux coupes-carreaux TX-MAX d'avoir un excellent comportement avec le grès extrudé. Livré avec molettes de 8 et 22 mm et mallette de rangement



1328992



1328994

Code produit	Nom ou Marque	Longueur	Tarif TTC
1328992	TX-1020 MAX	102 cm	706,49 € / U
1328994	TX-1250 MAX	125 cm	1 085,72 € / U

## COUPE-CARREAUX MANUEL TS66 MAX

Coupeuse carreaux manuelle.

Longueur de coupe : 66 cm.

Longueur de coupe diagonale : 46 x 46 cm.

Molettes interchangeables de Ø 6 et Ø 10 mm.

Hauteur de coupe : 6-15 mm.

Puissance du séparateur : 800 kg.

Poids : 14 kg

Système progressif de séparation qui s'adapte à chaque type de matériel.

Doubles guides en acier chromés, traités anti corrosion.

Butée latérale pour la réalisation de coupes répétitives droites et à 45°.

Plateau renforcé.

Malette étui incluse.



Valise de transport avec fermetures et charnières renforcées.

1137681  
371,45 € / U

## KIT DE NETTOYAGE RUBICLEAN PRO

Composition du kit :

1 bac à égouttoir RUBICLEAN PRO

1 talochon caoutchouc pour joints

1 taloche éponge haute absorption

Bac en polypropylène, équipé de 2 rouleaux égoutteurs striés

Contenance : 24 L

**Idéal pour le nettoyage de tout type de surface**



768735

59,24 € / U

## TALOCHÉ AVEC ÉPONGE SWEEPEX

Base interchangeable 30 x 13,5 cm

Adaptable à un manche ergonomique amovible

Grande capacité d'absorption et résistance à l'abrasion

**Recommandée pour le nettoyage et la finition des joints**



768734

15,36 € / U

## ÉPONGE SWENYL SWEEPEX

Éponge hydro recommandée pour le nettoyage des joints de couleurs, grande capacité d'absorption, grande résistance à l'abrasion, limite l'apparition du voile de laitance



768733

4,69 € / U

## GENOUILLÈRES GEL DUPLEX

Professionnelles en gel de silicone injecté

Conception conjuguant une protection contre les coups et une utilisation sur sols durs et irréguliers

Fermeture double (inférieure et supérieure) facilitant l'ajustement



573941

61,03 € / U

## BACHE DE PROTECTION

Protégez votre intérieur facilement lors de vos travaux avec cette bâche de protection épaisse.

3 m x 15 m

Surface : 45 m<sup>2</sup>



173607

19,42 € / RL



# Les portes intérieures

*Avoir des portes intérieures en harmonie avec mon style de vie.*

*Pour que l'ensemble de vos portes s'inscrive dans le style de votre habitation et révèle harmonieusement les tendances décoratives de votre intérieur, nous vous proposons une large gamme qui vous permettra de personnaliser portes intérieures, portes de services, portes techniques et escaliers.*

*Découvrez dans la sélection de ce catalogue des produits avec un excellent rapport qualité/prix. Des plus classiques aux originales, vous trouverez forcément ce qu'il vous faut !*

## PORTE PLANE ÂME ALVÉOLAIRE PRÉPEINTE

Hauteur : 204 cm

USINAGE SERRURE ET ENTAILLAGE CHÂSSIS À GALANDAGE

Largeur	Code	Tarif TTC
73 cm	863233	87,59€ / U
83 cm	863078	89,31€ / U
93 cm	863076	94,47€ / U

SANS USINAGE

Largeur	Code	Tarif TTC
73 cm	4489	43,76€ / U
83 cm	4490	45,58€ / U
93 cm	4491	51,07€ / U

## BLOC PORTE PLANE ÂME ALVÉOLAIRE PRÉPEINT

Hauteur : 204 cm

Serrure pêne dormant demi-tour

HUISSERIE SAPIN 72 X 58 MM. AVEC CHANT À RECOUVREMENT.

Largeur	Code	Sens	Tarif TTC
63 cm	1101552	DP	98,84€ / U
63 cm	1101553	GP	98,84€ / U
73 cm	1101554	DP	100,26€ / U
73 cm	1101555	GP	100,26€ / U
83 cm	1101556	DP	103,86€ / U
83 cm	1101557	GP	103,86€ / U
93 cm	1102777	DP	121,62€ / U
93 cm	1102778	GP	121,62€ / U

Hauteur : 204 cm

Serrure pêne dormant demi-tour

HUISSERIE SAPIN 72 X 58 MM. AVEC CHANT À RIVE DROITE.

Largeur	Code produit	Sens	Tarif TTC
63 cm	1102779	DP	99,71€ / U
63 cm	1101558	GP	99,71€ / U
73 cm	1102780	DP	101,24€ / U
73 cm	1102781	GP	101,24€ / U
83 cm	1102782	DP	105,05€ / U
83 cm	1102783	GP	105,05€ / U

## BLOC PORTE PLANE ÂME PLEINE PRÉPEINT

Hauteur : 204 cm

Serrure pêne dormant demi-tour

HUISSERIE SAPIN 88 X 58 MM. AVEC CHANT RIVE DROITE.

Largeur	Code	Sens	Tarif TTC
73 cm	1101535	DP	188,25€ / U
73 cm	1103178	GP	188,25€ / U
83 cm	1101537	DP	194,28€ / U
83 cm	1101536	GP	194,28€ / U
93 cm	1101539	DP	213,75€ / U
93 cm	1101538	GP	213,75€ / U

## PORTE PLANE ÂME PLEINE PRÉPEINTE

Hauteur : 204 cm

SANS USINAGE.

Largeur	Code	Tarif TTC
73 cm	4497	80,17€ / U
83 cm	16747	81,53€ / U
93 cm	4499	92,57€ / U

## BLOC PORTE PLANE ISOLANT 2.1 PRÉPEINT

Hauteur : 204 cm

Serrure 3 points à relevage

HUISSERIE SAPIN 68 X 58 MM. AVEC CHANT À RECOUVREMENT.

Largeur	Code	Sens	Tarif TTC
73 cm	1101540	DP	462,14€ / U
73 cm	1101541	GP	462,14€ / U
83 cm	1101542	DP	474,79€ / U
83 cm	1101543	GP	474,79€ / U

Hauteur : 204 cm

Serrure 3 points à relevage

HUISSERIE NÉOLYS 74 X 49 MM. AVEC CHANT À RECOUVREMENT.

Largeur	Code	Sens	Tarif TTC
73 cm	1024244	DP	492,98€ / U
73 cm	1024245	GP	492,98€ / U
83 cm	1024246	DP	506,48€ / U
83 cm	1024247	GP	506,48€ / U





## BLOC PORTE PLANE ÂME ALVÉOLAIRE PRÉPEINT

Hauteur : 204 cm  
 Serrure pêne dormant demi-tour

HUISSERIE NÉOLYS 74 X 49 MM. AVEC CHANT À RECOUVREMENT

Largeur	Code produit	Sens	Tarif TTC
73 cm	785985	DP	97,75€ / U
73 cm	785987	GP	97,75€ / U
83 cm	785989	DP	101,54€ / U
83 cm	785991	GP	101,54€ / U

Hauteur : 204 cm  
 Serrure pêne dormant demi-tour

HUISSERIE NÉOLYS 90 X 49 MM. AVEC CHANT À RECOUVREMENT.

Largeur	Code produit	Sens	Tarif TTC
73 cm	1039504	DP	112,89€ / U
73 cm	1039506	GP	112,89€ / U
83 cm	1039508	DP	116,36€ / U
83 cm	1039510	GP	116,36€ / U
93 cm	1039512	DP	134,53€ / U
93 cm	1039514	GP	134,53€ / U

## BLOC PORTE PLANE ÂME ALVÉOLAIRE PRÉPEINT

Hauteur : 204 cm  
 Serrure pêne dormant demi-tour

HUISSERIE SAPIN 88 X 58 MM. AVEC CHANT À RECOUVREMENT.

Largeur	Code	Sens	Tarif TTC
63 cm	1102784	DP	115,11€ / U
63 cm	1102785	GP	115,11€ / U
73 cm	1102786	DP	116,54€ / U
73 cm	1102787	GP	116,54€ / U
83 cm	1102788	DP	120,12€ / U
83 cm	1102789	GP	120,12€ / U
93 cm	1102790	DP	131,01€ / U
93 cm	1102791	GP	131,01€ / U
146 cm	1101559	DP	244,22€ / U

## PORTE POSTFORMÉE ÂME ALVÉOLAIRE PRÉPEINTE

Hauteur : 204 cm  
 3 panneaux  
 Traverse droite

USINAGE SERRURE ET ENTAILLAGE CHÂSSIS À GALANDAGE

Largeur	Code	Tarif TTC
73 cm	873491	99,71€ / U
83 cm	873492	104,08€ / U
93 cm	873493	112,78€ / U

## BLOC PORTE ÂME ALVÉOLAIRE POSTFORMÉ PRÉPEINT

Hauteur : 204 cm  
 3 panneaux  
 Traverse droite

Serrure pêne dormant demi-tour

HUISSERIE SAPIN 88 X 58 MM. AVEC CHANT À RECOUVREMENT.

Largeur	Code produit	Sens	Tarif TTC
63 cm	1101523	DP	124,23 / U
63 cm	1101525	GP	124,23 / U
73 cm	1101527	DP	125,32 / U
73 cm	1101529	GP	125,32 / U
83 cm	1101531	DP	130,74 / U
83 cm	1101533	GP	130,74 / U

## BLOC PORTE ALVÉOLAIRE POSTFORMÉ PRÉPEINT

Hauteur : 204 cm  
 3 panneaux  
 Traverse droite

Serrure pêne dormant demi-tour

HUISSERIE NÉOLYS 90 X 49 MM. AVEC CHANT À RECOUVREMENT

Largeur	Code produit	Sens	Tarif TTC
63 cm	509072	DP	131,11€ / U
63 cm	509073	GP	131,11€ / U
73 cm	480327	DP	135,80€ / U
73 cm	480329	GP	135,80€ / U
83 cm	480330	DP	141,67€ / U
83 cm	480331	GP	141,67€ / U
93 cm	673295	DP	166,34€ / U
93 cm	673294	GP	166,34€ / U

## BLOC PORTE POSTFORMÉ ISOLANT 2.1 PRÉPEINT

Hauteur : 204 cm  
 3 panneaux  
 Traverse droite

Serrure 3 points à relevage

HUISSERIE NÉOLYS 74 X 49 MM. AVEC CHANT À RECOUVREMENT

Largeur	Code produit	Sens	Tarif TTC
83 cm	906737	DP	655,88€ / U
83 cm	906738	GP	655,88€ / U

## BLOC PORTE ÂME ALVÉOLAIRE POSTFORMÉ PRÉPEINT

Hauteur : 204 cm  
 3 panneaux  
 Traverse droite

Serrure pêne dormant demi-tour

HUISSERIE SAPIN 72 X 58 MM.  
 AVEC CHANT À RECOUVREMENT

Largeur	Code	Sens	Tarif TTC
73 cm	1101526	DP	119,54€ / U
73 cm	1101528	GP	119,54€ / U
83 cm	1101530	DP	125,25€ / U
83 cm	1101532	GP	125,25€ / U

## BLOC PORTE ÂME ALVÉOLAIRE POSTFORMÉ PRÉPEINT

Hauteur : 204 cm  
 3 panneaux  
 Traverse droite

Serrure pêne dormant demi-tour

HUISSERIE NÉOLYS 74 X 49 MM.  
 AVEC CHANT À RECOUVREMENT.

Largeur	Code produit	Sens	Tarif TTC
63 cm	509068	DP	117,96€ / U
63 cm	509069	GP	117,96€ / U
73 cm	480317	DP	122,38€ / U
73 cm	480319	GP	122,38€ / U
83 cm	480323	DP	128,61€ / U
83 cm	480325	GP	128,61€ / U

## BLOC PORTE POSTFORMÉ ISOLANT 2.1 PRÉPEINT

Hauteur : 204 cm  
 3 panneaux  
 Traverse droite

Serrure 3 points à relevage

HUISSERIE SAPIN 68 X 58 MM.  
 AVEC CHANT À RECOUVREMENT.

Largeur	Code	Sens	Tarif TTC
83 cm	1102774	DP	655,88€ / U
83 cm	1102775	GP	655,88€ / U







## PORTE KETCH ÂME ALVÉOLAIRE PRÉPEINTE

Hauteur : 204 cm

USINAGE SERRURE ET ENTAILLAGE CHÂSSIS À GALANDAGE

Largeur	Code	Tarif TTC
73 cm	695055	128,46€ / U
83 cm	695056	129,96€ / U
93 cm	695057	142,49€ / U

## BLOC PORTE KETCH ÂME ALVÉOLAIRE PRÉPEINT

Hauteur : 204 cm

Serrure pêne dormant demi-tour

HUISSERIE NÉOLYS 74 X 49 MM. AVEC CHANT À RECOUVREMENT.

Largeur	Code	Sens	Tarif TTC
73 cm	918422	DP	139,37€ / U
73 cm	918423	GP	139,37€ / U
83 cm	918420	DP	147,21€ / U
83 cm	918421	GP	147,21€ / U

Hauteur : 204 cm

Serrure pêne dormant demi-tour

HUISSERIE NÉOLYS 90 X 49 MM. AVEC CHANT À RECOUVREMENT.

Largeur	Code produit	Sens	Tarif TTC
73 cm	597489	DP	163,56€ / U
73 cm	597490	GP	163,56€ / U
83 cm	597491	DP	167,14€ / U
83 cm	597492	GP	167,14€ / U
93 cm	778679	DP	177,97€ / U
93 cm	778680	GP	177,97€ / U

## BLOC PORTE KETCH ÂME PLEINE PRÉPEINT

Hauteur : 204 cm

Serrure pêne dormant demi-tour

HUISSERIE SAPIN 88 X 58 MM. AVEC CHANT RIVE DROITE.

Largeur	Code	Sens	Tarif TTC
73 cm	1101544	DP	244,09€ / U
73 cm	1101545	GP	244,09€ / U
83 cm	1101546	DP	250,47€ / U
83 cm	1101547	GP	250,47€ / U

## BLOC PORTE KETCH ISOLANT 2.1 PRÉPEINT

Hauteur : 204 cm

Serrure 3 points à relevage

HUISSERIE NÉOLYS 74 X 49 MM. AVEC CHANT À RECOUVREMENT.

Largeur	Code	Sens	Tarif TTC
73 cm	885769	DP	555,86€ / U
73 cm	885770	GP	555,86€ / U
83 cm	885771	DP	569,42€ / U
83 cm	885772	GP	569,42€ / U

## OPTION BBC ADAPTABLE SUR TOUS TYPES DE BLOCS PORTE ISOLANTS

Hauteur : 204 cm

Composé d'un joint tubulaire translucide, d'un seuil à la Suisse en aluminium doté d'un joint tubulaire noir.

Recoupable.

Largeur	Code	Tarif TTC
93 cm	933319	63,91€ / U

## PORTE KAORI ÂME ALVÉOLAIRE PRÉPEINT

Hauteur : 204 cm  
USINAGE SERRURE ET ENTAILLAGE  
CHÂSSIS À GALANDAGE

Largeur	Code	Tarif TTC
73 cm	765455	128,46€ / U
83 cm	765456	129,96€ / U
93 cm	765457	142,49€ / U

## BLOC PORTE KAORI ÂME ALVÉOLAIRE PRÉPEINT

Hauteur : 204 cm  
Serrure pêne dormant demi-tour  
HUISSERIE NÉOLYS 74 X 49 MM.  
AVEC CHANT À RECOUVREMENT.

Largeur	Code	Sens	Tarif TTC
73 cm	918426	DP	139,37€ / U
73 cm	918427	GP	139,37€ / U
83 cm	918424	DP	142,93€ / U
83 cm	918425	GP	142,93€ / U

Hauteur : 204 cm  
Serrure pêne dormant demi-tour  
HUISSERIE NÉOLYS 90 X 49 MM.  
AVEC CHANT À RECOUVREMENT.

Largeur	Code produit	Sens	Tarif TTC
73 cm	765451	DP	163,56€ / U
73 cm	765452	GP	163,56€ / U
83 cm	765453	DP	167,14€ / U
83 cm	765454	GP	167,14€ / U
93 cm	778677	DP	188,65€ / U
93 cm	778678	GP	188,65€ / U

## BLOC PORTE KAORI ISOLANT 2.1 PRÉPEINT

Hauteur : 204 cm  
Serrure 3 points à relevage  
HUISSERIE NÉOLYS 74 X 49 MM.  
AVEC CHANT À RECOUVREMENT.

Largeur	Code	Sens	Tarif TTC
73 cm	885773	DP	555,86€ / U
73 cm	885774	GP	555,86€ / U
83 cm	885776	DP	569,42€ / U
83 cm	885777	GP	569,42€ / U

## PORTE KLASSIC ÂME ALVÉOLAIRE PRÉPEINT

Hauteur : 204 cm  
USINAGE SERRURE ET ENTAILLAGE  
CHÂSSIS À GALANDAGE

Largeur	Code	Tarif TTC
73 cm	881218	136,18€ / U
83 cm	881219	137,76€ / U

## BLOC PORTE KLASSIC ISOLANT 2.1 PRÉPEINT

Hauteur : 204 cm  
Serrure 3 points à relevage  
HUISSERIE NÉOLYS 74 X 49 MM.  
AVEC CHANT À RECOUVREMENT.

Largeur	Code	Sens	Tarif TTC
83 cm	881216	DP	603,60€ / U
83 cm	881217	GP	603,60€ / U

## BLOC PORTE KLASSIC ÂME ALVÉOLAIRE PRÉPEINT

Hauteur : 204 cm  
Serrure pêne dormant demi-tour  
HUISSERIE NÉOLYS 90 X 49 MM.  
AVEC CHANT À RECOUVREMENT.

Largeur	Code	Sens	Tarif TTC
73 cm	647846	DP	173,36€ / U
73 cm	647847	GP	173,36€ / U
83 cm	647848	DP	177,15€ / U
83 cm	647849	GP	177,15€ / U





## PORTE FUJI

Hauteur : 204 cm  
 Décor mélaminé gris galet

USINAGE SERRURE ET ENTAILLAGE CHÂSSIS À GALANDAGE

Largeur	Code produit	Tarif TTC
73 cm	1096114	244,82€ / U
83 cm	1096112	238,02€ / U



## BLOC-PORTE FUJI

Hauteur : 204 cm  
 Décor mélaminé gris galet  
 Serrure pêne dormant demi-tour

HUISSERIE KM1 POUR CLOISON DE 72 A 110MM.  
 AVEC CHANT RIVE DROITE

Largeur	Code produit	Sens	Tarif TTC
73 cm	1096120	DP	297,38€ / U
73 cm	1096119	GP	297,38€ / U
83 cm	1054844	DP	297,29€ / U
83 cm	1096118	GP	297,29€ / U

## BLOC-PORTE ISOLANT FUJI

Hauteur : 204 cm  
 Décor mélaminé gris galet  
 Serrure 3 points à relevage

HUISSERIE KM1 POUR CLOISON DE 72 A 110MM.  
 AVEC CHANT RIVE DROITE

Largeur	Code produit	Sens	Tarif TTC
83 cm	1112365	DP	628,07€ / U
83 cm	1112364	GP	628,07€ / U



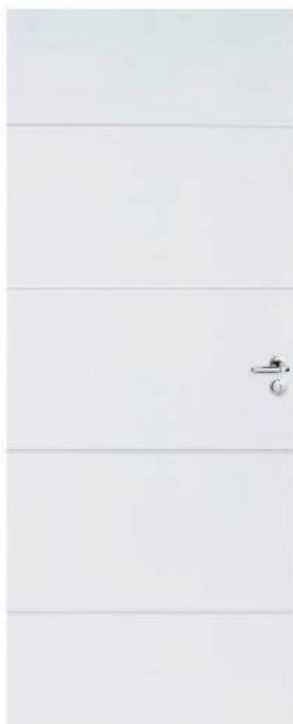

**PORTE KETCH ÂME ALVÉOLAIRE PRÉPEINTE**

Hauteur : 204 cm  
Serrure pêne dormant demi-tour  
USINAGE : FERRAGE CLYPSO AVEC CHANT À RECOUVREMENT

Largeur	Code	Sens	Tarif TTC
73 cm	699434	DP	133,74€ / U
73 cm	699435	GP	133,74€ / U
83 cm	699436	DP	135,59€ / U
83 cm	699437	GP	135,59€ / U

**PORTE KETCH ISOLANTE 2.1 PRÉPEINTE**

Hauteur : 204 cm  
Serrure 3 points à relevage  
USINAGE : FERRAGE CLYPSO AVEC CHANT À RECOUVREMENT

Largeur	Code	Sens	Tarif TTC
83 cm	868551	DP	453,29€ / U
83 cm	868552	GP	453,29€ / U

**CHAMBRANLE/CONTRE-CHAMBRANLE CLYPSO**

Pour une cloison de 50 à 92 mm

Largeur	Type de serrure	Code produit	Tarif TTC
73 cm	1 point	868467	149,61 / U
83 cm	1 point	868468	150,35 / U
83 cm	3 points	1062831	175,83 / U



**EXTENSION DE CHAMBRANLE/  
CONTRE-CHAMBRANLE CLYPSO**

Pour une cloison de 172 à 197 mm  
Extension de 105 mm

Largeur	Code	Tarif TTC
83 cm	1059460	72,73€ / U

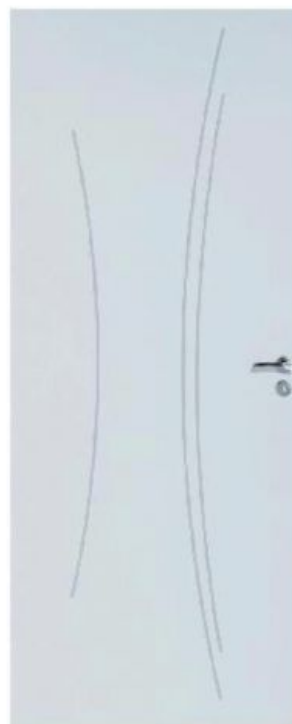

**PORTE KAORI ÂME ALVÉOLAIRE PRÉPEINTE**

Hauteur : 204 cm  
Serrure pêne dormant demi-tour  
USINAGE : FERRAGE CLYPSO AVEC CHANT À RECOUVREMENT

Largeur	Code	Sens	Tarif TTC
73 cm	868547	DP	133,74€ / U
73 cm	868471	GP	133,74€ / U
83 cm	868548	DP	135,59€ / U
83 cm	868472	GP	135,59€ / U

**PORTE KAORI ISOLANTE 2.1 PRÉPEINTE**

Hauteur : 204 cm  
Serrure 3 points à relevage  
USINAGE : FERRAGE CLYPSO AVEC CHANT À RECOUVREMENT

Largeur	Code	Sens	Tarif TTC
83 cm	868549	DP	453,29€ / U
83 cm	868550	GP	453,29€ / U

**MOUSSE POLYURETHANE POUR POSE FIN DE CHANTIER**

FM710 est une mousse polyuréthane bi-composante avec gaz propulseur sans HCFC, de haute qualité, présentant une excellente stabilité dimensionnelle et une densité élevée.

Spécialement conçue pour un travail très rapide et régulier, elle résiste à l'humidité, à la chaleur (mais pas aux UV), aux intempéries et à certains produits chimiques. Elle développe une excellente adhérence sur tous les supports usuels du bâtiment : béton, maçonnerie, pierre, plâtre, bois, béton de ciment et de fibres minérales, matériaux synthétiques (polystyrène, polyester, PVC rigide, mousse PU durcie). Une fois sèche à coeur, elle peut être peinte. Application uniquement manuelle du fait de sa prise rapide.

Mousse prise rapide 2c vert mx710  
400 ml

587366  
16,55 € / U

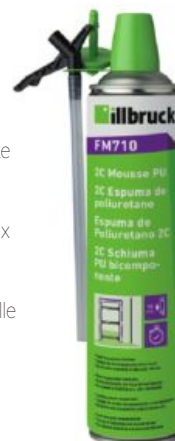

### POIGNÉE DE PORTE NEW YORK 1810 / 318 KN

Aspect inox

Garniture complète en aluminium anodisé, certifiée selon la norme DIN EN 1906. L'entraxe de fixation des vis est de 165 mm. Les plaques sont équipées de piliers de fixation côté extérieur, sans côté intérieur. Pour une porte d'épaisseur de 38-47 mm et serrure 7/70 mm. La fixation est visible, traversante avec des vis filetées M4 côté intérieur.

**Couche protectrice poignée pour les agressions du temps**

Serrure	Code	Tarif TTC
clé I	779932	34,55 € / U
clé L	779933	34,55 € / U
condamnation	779934	45,55 € / U



779933

779932

779934

### POIGNÉE DE PORTE NEW YORK 1810 / 300 M

Aspect argent

Garniture complète en aluminium anodisé ou époxy, certifiée selon la norme DIN EN 1906. L'entraxe de fixation des vis est de 195 mm. Les plaques sont équipées de piliers de fixation côté extérieur, sans côté intérieur. Pour une porte d'épaisseur de 38-47 ou 58-67 mm et serrure 7/70 mm. La fixation est visible, traversante avec des vis filetées M4 côté intérieur. Disponible également en finition inox.

**Couche protectrice poignée pour les agressions du temps**

Serrure	Code	Tarif TTC
clé I	779929	36,07€ / U
clé L	779930	36,07€ / U
condamnation	779931	46,06€ / U



779929

779930

779931

### POIGNÉE DE PORTE SUR PLAQUE VERONA

Garniture en aluminium sur plaques longues, pour porte intérieure

Certifiée selon la norme DIN EN 1906

Entraxe de fixation des vis : 195 mm

Plaques : piliers de fixation côté extérieur, sans côté intérieur

Épaisseur de porte : 38-47 ou 48-57, 58-67 mm et serrure 7/70 mm

Fixation : visible, traversante, vis filetées M4 côté intérieur

Aspect inox

**Garantie de fonctionnement 10 ans  
Fixation invisible**

Serrure	Code	Tarif TTC
clé I	605133	46,13€ / U
clé L	605132	46,13€ / U
condamnation	605134	59,53€ / U



605132

605133

605134

### POIGNÉE DE PORTE SUR PLAQUE NEW YORK

Poignée en aluminium sur plaque pour porte intérieure

Certifiée selon DIN EN 1906 : 37-0140U

Assemblage : garniture libre, bagues de guidage sans entretien

Liaison : carré à montage rapide avec carré plein (parties mâle/femelle)

Plaques : piliers de fixation côté extérieur, sans côté intérieur

Fixation : visible, traversante, vis filetées M4 côté intérieur

**Bonne perméabilité à l'air et étanchéité à l'eau**

Code	Tarif TTC
886747	38,02€ / U



886747

### POIGNÉE DE PORTE PLAQUE ÉTROITE NEW YORK

Garniture complète en aluminium anodisé ou époxy

Certifiée selon la norme DIN EN 1906

Entraxe de fixation des vis : 195 mm

Plaques : piliers de fixation côté extérieur, sans côté intérieur

Épaisseur de porte : 48-57, 58-67 et 68-77 mm et serrure 7/70 mm

Fixation : visible côté intérieur, traversante, par vis filetées M4

Pour bâtiment public à forte fréquentation

Serrure	Code	Tarif TTC
clé I	856267	31,10 € / U



856267

### POIGNÉE DE PORTE SUR PLAQUE SAN DIEGO F9714

F9714 noir mat  
Portes intérieures  
Poignée de porte finition noir  
Carré de 7 mm  
Épaisseur 40-46  
Garniture complète noire mat sur plaque emboutie entraxe 165 mm

Serrure	Code	Tarif TTC
clé I	1276494	10,04€ / U
clé L	1276493	10,04€ / U
condamnation	1276495	13,79€ / U

Aspect design moderne



1276494



1276493



1276495

### POIGNÉE DE PORTE SAN DIEGO 1191 / 347

Garniture complète en aluminium anodisé (comprenant paire de béquilles avec carré plein et paire de plaques embouties). L'entraxe de fixation des vis est de 165 mm. Équipée de liaison «carré plein HOPPE» de 7 mm. Pour une porte d'épaisseur standard 40-46 mm et serrure 7/70 mm. Épaisseur de porte pour le modèle condamnation : 40 mm (carré de 7 mm et 6 mm pour l'olive). La fixation est visible, traversante, avec des vis filetées M4 et douilles filetées. Disponible également en finition aspect blanc et aspect argent

Couche protectrice poignée pour les agressions du temps



779946  
Champagne



779943  
Champagne



779945  
Champagne



779947  
Champagne

Coloris	Serrure	Code	Tarif TTC
champagne	bec de canne	779943	8,32€ / U
champagne	clé I	779945	8,32€ / U
champagne	clé L	779946	8,32€ / U
champagne	condamnation	779947	12,37€ / U

Coloris	Serrure	Code	Tarif TTC
aspect argent	bec de canne	779939	8,32€ / U
aspect argent	clé I	779940	7,84€ / U
aspect argent	clé L	779941	7,84€ / U
aspect argent	condamnation	779942	11,66€ / U

Coloris	Serrure	Code	Tarif TTC
aspect blanc	clé I	779948	10,33€ / U
aspect blanc	clé L	779949	10,33€ / U
aspect blanc	condamnation	779950	14,05€ / U

### POIGNÉE DE PORTE ROSACE ALTA F69

F69 mat inox  
Garniture complète en inox sur rosaces avec ressort de soutien de béquille  
Carré de 7 mm  
Épaisseur 37-47  
Pour porte intérieure

Serrure	Code	Tarif TTC
clé I	1276500	18,04€ / U
clé L	1276499	18,04€ / U
condamnation	1276501	29,27€ / U



1276499



1276500



1276501

### POIGNÉE DE PORTE SUR ROSACE TRONDHEIM INOX

Garniture en inox sur rosaces à entrée de clé, pour porte intérieure, certifiée selon la norme DIN EN 1906. Pour une porte d'épaisseur de 38-47 mm. La fixation est non visible, par vis universelles. Le sous-embase est en polyamide. Aspect inox

Serrure	Code	Tarif TTC
clé I	605547	32,24€ / U
clé L	605545	32,24€ / U
condamnation	605548	53,16€ / U

Garantie de fonctionnement 10 ans  
Ressort de béquille carrée  
Montage rapide



605545



605547



605548

### POIGNÉE DE PORTE ROSACE TRONDHEIM MAT

Mat  
Poignée de porte inox  
Carré de 7 mm  
Épaisseur 35-45  
Garniture complète en inox sur rosaces avec ressort de rappel

Serrure	Code	Tarif TTC
clé I	1199345	41,18€ / U
clé L	1199346	41,18€ / U
condamnation	1199347	67,03€ / U

Résistance très élevée à la corrosion



1199346



1199345



1199347

### POIGNÉE DE PORTE ROSACE DUBLIN ARGENT

Aluminium  
Qualité et design  
Garniture sur rosace à entrée de clé, pour porte intérieure.  
Assemblage : garniture monobloc, ressorts de rappel, bagues de guidage sans entretien.  
Liaison : carré plein HOPPE  
Sous-embase : polyamide  
Fixation : non visible, par vis universelles.  
Épaisseur de porte : 37 - 47 mm

Serrure	Référence	Code produit	Tarif TTC
clé I	DUBLIN F94-1 37-47	1452686	31,00 / U
clé L	DUBLIN F94-1 37-47	1452687	31,00 / U
condamnation	DUBLIN F94-1 39-48	1452688	43,20 / U



**Couche protectrice poignée pour les agressions du temps**

### POIGNÉE DE PORTE ROSACE LECCE-F49 ALU

Pour bâtiments publics à fréquentation élevée  
Inox  
Poignée de porte finition F49/F9-2 chromé aspect inox Mat  
Carré de 7 mm  
Épaisseur 35-45mm  
Garniture complète en aluminium sur rosaces

Serrure	Code	Tarif TTC
clé I	973473	79,62€ / U
clé L	973472	67,67€ / U
condamnation	973474	82,07€ / U

**Montage rapide et fiable sans outils**



### POIGNÉE DE PORTE ROSACE LECCE F49 INOX MAT

F49 aspect inox mat  
Pour bâtiments publics à fréquentation élevée  
Poignée de porte finition F49/F9-2 chromé aspect Inox Mat  
Carré de 7 mm  
Épaisseur 35-45 mm  
Garniture complète en aluminium sur rosaces

Serrure	Code	Tarif TTC
clé I	1276497	39,98€ / U
clé L	1276496	36,44€ / U
condamnation	1276498	59,02€ / U

**Montage rapide et fiable sans outils**



### POIGNÉE DE PORTE ROSACE TOULON NOIR MAT

Noir mat  
Poignée de porte clé I  
Carré de 7 mm  
Épaisseur 37 - 47  
Garniture complète aluminium sur rosaces avec ressort de rappel

Serrure	Code	Tarif TTC
clé I	1261974	59,64€ / U
clé L	1261973	59,64€ / U
condamnation	1261977	78,43€ / U

**Bonne résistance à la corrosion**



### POIGNÉE DE PORTE ROSACE TOULON F9714

Poignée de porte F9714M  
Carré de 7 mm  
Épaisseur 37-47  
Garniture complète aluminium sur rosaces avec ressort de rappel

Pour bâtiments publics à fréquentation élevée  
Grâce à la longueur de la béquille, la poignée offre un confort de préhension optimal

Serrure	Code	Tarif TTC
clé I	1276506	67,58€ / U
clé L	1276505	67,58€ / U
condamnation	1276507	87,98€ / U

**Design épuré pour une ambiance contemporaine**



## POIGNÉE CUVETTE 5/F94-1 POUR PORTE COULISSANTE

Système de fermeture pour porte coulissante intérieure  
 Épaisseur de port : mini 35 mm  
 Percement : aveugle

Code	Matière	Finition	Tarif TTC
1048847	alu chromé	Satiné	23,09€ / U

**Grande robustesse**



## POIGNÉE CONDAMNATION 1/F94-1 POUR PORTE COULISSANTE

Set 1 pour porte coulissante HOPPE en aluminium, avec olive de condamnation / pastille de décondamnation, pour porte intérieure  
 Liaison : carré télescopique HOPPE  
 Serrure : serrure à crochet, à mortaiser, axe à 50 mm gâche  
 Fixation : non visible, cuvettes par carré télescopique  
 douille de tirage pour chant de porte avec silicone ou colle

Système de fermeture pour porte coulissante intérieure

Code	Matière	Finition	Tarif TTC
1048856	alu chromé	Satiné	36,78€ / U

**Grande robustesse**



## CYLINDRE PROFILÉ 5 GOUPILLES LAITON

Profil européen laiton. Mécanisme à 5 goupilles.  
 Panneton anti arrachement. 3 clés en acier nickelé.  
 Finition : nickelée  
 Type de fermeture : double entrée

Code produit	Dimension	Tarif TTC
1451189	30 X 40	30,48€ / U
1451191	30 x 30	25,80€ / U



1451191

## SERRURE À ENCASTRER À CONDAMNATION

Couleur : époxy blanc  
 Coffre acier embouti  
 Têtière acier bouts ronds  
 Demi-tour bi-pente al iage réversible sans démontage du coffre  
 Entraxe : 7 mm

Dimension	Code	Tarif TTC
axe 40	84056	10,21€ / U







### PORTE FEU EI30 PRÉPEINTE

Hauteur : 204 cm.  
 Norme de résistance au feu EI 30

SANS USINAGE

Largeur	Code	Tarif TTC
73 cm	917191	150,24€ / U
83 cm	917192	154,96€ / U
93 cm	917194	167,42€ / U



### BLOC PORTE FEU EI60 PRÉPEINT

Hauteur : 204 cm  
 Serrure 1 point  
 Norme de résistance au feu EI 60

HUISSERIE TECH+ 78 X 54 MM.

Largeur	Code	Sens	Tarif TTC
83 cm	917179	DP	557,29€ / U
83 cm	917180	GP	557,29€ / U
93 cm	917181	DP	600,35€ / U
93 cm	917182	GP	600,35€ / U

### BLOC PORTE FEU EI30 PRÉPEINT

Hauteur : 204 cm  
 Serrure 1 point  
 Norme de résistance au feu EI 30

HUISSERIE PERF+ 66 X 54 MM.

Largeur	Code	Sens	Tarif TTC
73 cm	917167	DP	269,02€ / U
73 cm	917168	GP	268,98€ / U
83 cm	917169	DP	276,76€ / U
83 cm	917170	GP	276,76€ / U
93 cm	917171	DP	289,44€ / U
93 cm	917172	GP	289,44€ / U

### BLOC PORTE FEU EI30 PRÉPEINT

Hauteur : 204 cm  
 Serrure 1 point  
 Norme de résistance au feu EI 30

HUISSERIE PERF+ 117 X 54 MM.

Largeur	Code produit	Sens	Tarif TTC
83 cm	917175	DP	384,71€ / U
83 cm	917176	GP	384,71€ / U
93 cm	917177	DP	408,08€ / U
93 cm	917178	GP	408,08€ / U

### BLOC PORTE PALIÈRE FEU EI30

Hauteur : 204 cm  
 Serrure 3 points à relevage  
 Norme de résistance au feu EI 30  
 Insonorisé à 30db

HUISSERIE PERF+ 66 X 54 MM.

Largeur	Code	Sens	Tarif TTC
83 cm	917183	DP	455,30€ / U
83 cm	917184	GP	455,30€ / U
93 cm	917185	DP	483,92€ / U
93 cm	917186	GP	483,92€ / U

### BLOC PORTE PALIÈRE FEU EI30

Hauteur : 204 cm  
 Serrure 3 points à relevage  
 Norme de résistance au feu EI 30  
 Insonorisé à 40db

HUISSERIE PERF+ 66 X 54 MM.

Largeur	Code produit	Sens	Tarif TTC
83 cm	917187	DP	609,06€ / U
83 cm	917188	GP	609,06€ / U
93 cm	917189	DP	650,17€ / U
93 cm	917190	GP	650,17€ / U



### PORTE DE SERVICE ACIER

Dormant alu 54 mm  
Serrure 5 points à relevage

Porte haute isolation avec seuil et jet d'eau en aluminium. Le joint périphérique est sur dormant et sur ouvrant. Sans tapée d'isolation. Les fiches sont tridimensionnelles. Avec une poignée en rosace Argent et barillet. Les pattes de fixation et les clameaux sont inclus.

Dimension	Code	Sens	Tarif TTC
80 cm / 200 cm	1052204	DP	650,00€ / U
80 cm / 200 cm	1052203	GP	650,00€ / U
90 cm / 200 cm	1052206	DP	690,39€ / U
90 cm / 200 cm	1052205	GP	690,39€ / U
90 cm / 215 cm	1052210	DP	701,79€ / U
90 cm / 215 cm	1052209	GP	701,79€ / U



### PORTE DE SERVICE PVC

Hauteur 200 cm  
Serrure 5 points à relevage  
Dormant 60 mm

Seuil et rejet d'eau en aluminium anodisé.  
Panneau isse.

Largeur	Code	Sens	Tarif TTC
80 cm	1345936	GP	450,73€ / U
80 cm	1345938	DP	450,73€ / U
90 cm	1345940	GP	492,97€ / U
90 cm	1345941	DP	492,97€ / U



### CHÂSSIS PORTE ESCAMOTABLE SCRIGNOTECH

Hauteur : 203 cm

Pour plaque de plâtre

Pour cl 100 mm d'épaisseur

Système couissant pour cloisons en plaque de plâtre.

La structure du caisson est en acier zingué. Sa partie latérale est réalisée en une seule pièce de tôle et présente des modules ondulés avec un passage de 100mm. Equipée de profilés horizontaux pour renforcer la structure et faciliter la fixation de la plaque de plâtre en utilisant les vis fournies.

Doté de 2 barres d'écartement nécessaires pour le montage.

Le châssis SCRIGNOTECH évolue pour accueillir l'amortisseur Soft30 de série, permet la fermeture freinée de portes coulissantes jusqu'à 30kg.

Code produit	Largeur	Tarif TTC
1392862	70 cm	305,13€ / U
1392864	90 cm	331,89€ / U
1392863	80 cm	305,13€ / U



### CHÂSSIS PORTE ESCAMOTABLE GOLD BASE

Hauteur : 203 cm

Pour plaque de plâtre

Pour cl 100 mm d'épaisseur

Ce châssis permet de dissimuler une porte coulissante. Les 2 flancs latéraux, la base inférieure et supérieure, la plaque postérieure sont fabriqués à partir d'une bande aluzinc à nervures verticales. La plaque intérieure est réalisée à partir d'un ruban zingué. Equipé de double amortisseur ouverture/fermeture.

Largeur	Code produit	Tarif TTC
60 cm	1268122	473,31€ / U
70 cm	1268123	493,44€ / U
80 cm	1268124	529,35€ / U
90 cm	1268125	574,93€ / U



### CHÂSSIS PORTE ESCAMOTABLE SILLAGE INITIAL

Hauteur : 204 cm

Pour plaque de plâtre

Pour cl 95/100 mm d'épaisseur

Châssis en acier galvanisé avec coffre ajouré, conçu pour recevoir une porte escamotable d'une épaisseur de 40mm au maximum. Adapté pour les cloisons à ossature métallique et plaques de plâtre. Equipé de double amortisseur ouverture/fermeture.

Largeur	Code produit	Tarif TTC
73 cm	1371660	239,48€ / U
83 cm	1371661	246,68€ / U
93 cm	1371662	259,38€ / U

### KIT COULISSANT EN APPLIQUE

Hauteur 230 cm

Prépeinture blanche

Kit complet de quincaillerie, bandeau et montant de butée, avec frein et accessoires fournis avec le vantail. Avec profil de réception.

Code	Dimensions
1301774	2100 mm x 2000 mm

221,27 € / U



### KIT RAIL INOX EN APPLIQUE

Kit en inox - Montage des galets sur roulement à billes

Destiné à une installation intérieure : porte d'intérieur coulissante sur tube. Type de porte : bois

Code	Largeur porte
858338	730 à 930 mm

246,13 € / U



### KIT FINITION POUR CHÂSSIS GOLD BASE ET SCRIGNOTECH

Dimensions : 100 cm x 210 cm

Pour cl 100 d'épaisseur

Kit de finition en MDF pour portes à galandage.

Les profilés sont fournis polis, prêts pour l'application d'un traitement final ou d'une peinture, dotés de balais anti-poussière de couleur noire et d'un joint marron.

Code	Essence	Tarif TTC
256045	tanganika	119,62€ / U
1390379	koto	103,14€ / U



### KIT COUVRE-JOINT UNIVERSEL POUR CHÂSSIS GOLD BASE ET SCRIGNOTECH

Kit couvre joint en MDF plaqué Tanganika pour portes à galandage.

Les profilés sont fournis polis, prêts pour l'application d'un traitement final ou d'une peinture, dotés de balais anti-poussière de couleur noire et d'un joint marron.

Code	Dimension
470468	2250 mm x 70 mm

70,50 € / U



### KIT DE TRANSFORMATION POUR PORTE DOUBLE

Kit en acier galvanisé. Il est composé de profils de liaisons en acier, de bagues anti-basculement, de barre d'écartement, de vis et des accessoires. Avec habillage mélaminé blanc.

Code	Largeur porte
972576	1260 à 2060 mm

98,94 € / U



## KIT HABILLAGE INTÉGRAL POUR CHÂSSIS GOLD BASE ET SCRIGNOTECH

Kit de finition et couvre joint intégré en MDF. Avec une finition prépeint blanc, brut reconstitué. Pour cl 100 mm d'épaisseur

Code	Largeur porte	
1099395	630 à 1030 mm	166,15 € / CN



## KIT HABILLAGE POUR CHÂSSIS SILLAGE INITIAL

Habillage MDF hydrofuge enrobé blanc RAL 9010. Le kit d'habillage est composé d'un montant extérieur, de 2 montants intermédiaires, de 2 traverses hautes, de joints, de platines et de vis de fixation. Les joints tubulaires permettent d'amortir la porte. Pour cl 95/100 mm d'épaisseur

Code	Largeur porte	
972575	630 à 1030 mm	78,72 € / U



## KIT D'OUVERTURE SYNCHRONISÉE DOUBLE VANTAIL POUR CHÂSSIS SILLAGE INITIAL

Kit composé de :

- roulette
- câble d'entraînement
- ressort
- chape roulette
- écrou carré
- cornière
- équerre d'entraînement
- entretoise
- vis

972578  
 79,13 € / U



## KIT HABILLAGE GRIS GALET

Habillage coordonné à la porte qui vient camoufler le rail. Les différentes pièces composant cet habillage sont recouvertes d'un véritable placage bois. Composé d'un montant de butée, de 2 montants coté châssis, d'un traverse à recouper, d'un joint double, de 3 joints balai et 5 couvre-joints. Pour cl 95/100 d'épaisseur

Code produit	Type de châssis	Largeur porte	
1185335	pour châssis SCR GNO	630 à 930 mm	290,45 € / U
1185336	pour châssis EDAC	630 à 930 mm	



## KIT POIGNÉE RONDE SCRIGNO

Poignée cuvette pour les porte coulissantes Scrigno. Garniture chromée satinée pour portes simples. Permet à la porte de s'escamoter complètement dans le caisson et de la rattraper grâce au doigt de tirage.

Code	Type de serrure	Tarif TTC
1099059	sans serrure	26,33€ / U
1099057	serrure à condamnation	47,55€ / U
868611	serrure à clé	87,59€ / U



1099057

1099059



868611



## ESCALIER ECOTOP ISOLÉ

120 cm x 280 cm

**348,23 € / U**

Dimensions de la trappe	Code
60 cm x 120 cm	<b>316160</b>



## ESCALIER ECOWOOD ISOLÉ

120 cm x 280 cm

**193,32 € / U**

Dimensions de la trappe	Code
70 cm x 140 cm	<b>1316104</b>



## ESCALIER ECOKIT ISOLÉ

120 cm x 280 cm

**159,50 € / U**

Dimensions de la trappe	Code produit
60 cm x 120 cm	<b>1316105</b>



## ÉCHELLE DE MEUNIER

Avec rampe sapin. Prête à peindre ou à huiler  
50 cm x 275 cm

Dimensions	Code	Tarif TTC
275 cm x 50 cm	<b>316151</b>	<b>123,44€ / U</b>
280 cm x 65 cm	<b>316154</b>	<b>167,56€ / U</b>



# Aménager ma terrasse

*Un extérieur bien aménagé.*

*Dallage, pavage ou revêtement bois, c'est une question de goût.*

*Mais l'un comme l'autre doivent répondre à certaines exigences : résister aux variations climatiques (soleil, gel, intempéries...), posséder une adhérence suffisante pour éviter les dérapages, être composés de matériaux stables dans le temps.*

*Autant de critères qui ont guidé la sélection de nos experts.*

*Vous pourrez privilégier le bois pour une terrasse confortable et chaleureuse.*

*Bois composite ou naturel, essence européenne ou exotique : nous vous aidons à choisir le matériau qui mettra en valeur vos extérieurs.*

*Vous préférez la pierre ou le carrelage ? Une grande variété de tailles, de styles s'intégreront à une habitation ancienne ou une habitation contemporaine.*



1193737

## OURAGAN

Grès cérame émaillé

**18,90 € / m<sup>2</sup>**

le paquet de 1,24 m<sup>2</sup>

45 cm x 45 cm

Épaisseur : 8 mm

Grès cérame émaillé

**19,90 € / m<sup>2</sup>**

le paquet de 1,47 m<sup>2</sup>

30 cm x 60 cm

Épaisseur : 7,8 mm



**1193737**

Beige

U3P3E3C2-R11-A+B



**1193738**

Basic Grey

U3P3E3C2-R11-A+B



**1193745**

Beige

U3P3E3C2-R11-A+B



**1193746**

Basic Grey

U3P3E3C2-R11-A+B



**1193739**

Dark Grey

U3P3E3C2-R11-A+B



**1193740**

Anthracite

U3P3E3C2-R11-A+B



**1193747**

Dark Grey

U3P3E3C2-R11-A+B



**1193748**

Anthracite

U3P3E3C2-R11-A+B



L'esprit du bois

988786 Brown

## HARD

Collection au fort attrait tactile et matiériste. Avec Hard, les carreaux en grès cérame se transforment en des planches en bois qui reflètent l'empreinte du temps. La surface est vivante, comme si les habiles artisans en avaient réalisé, à la main, chacun des éléments céramiques. Les veinures du bois se dénouent sur le grès de manière fidèle : une parfaite imitation obtenue grâce aux technologies numériques les plus évoluées.

Grès cérame

**27,50 € / m<sup>2</sup>**

le paquet de 1,20 m<sup>2</sup>  
R11-A+B  
15 cm x 61 cm  
Épaisseur : 9 mm



**1072611**  
Cream  
R11-A+B

**988786**  
Gris  
R11-A+B



**988782**  
Brown  
R11-A+B



Imitation bois

1037915 Tortora

## ELISIR

Le carrelage imitation bois permet de lier à la fois esthétique, robustesse et durabilité.

Grès cérame

**22,90 € / m<sup>2</sup>**

le paquet de 1,21 m<sup>2</sup>  
Résistance à la glisse  
Pieds chaussés : R11  
Pieds nus : A+B  
20 cm x 60,4 cm  
Épaisseur : 8,2 mm  
R11 - A+B - PEI-IV



**1037915**  
Tortora  
PEI IV R11-A+B

**1037914**  
Gris  
PEI IV R11-A+B





## TIMBER

Traditionnel ou contemporain, la série Timber multiplie les styles pour s'adapter à vos envies de décoration et à toutes les pièces de votre maison.

Grès cérame émaillé

**32,90 € / m<sup>2</sup>**

le paquet de 1,14 m<sup>2</sup>  
20,2 cm x 80,2 cm  
Épaisseur : 9 mm



**1160305**

Bianco

U3P2E3C2-R11



**1160308**

Tortora

U3P2E3C2-R11



**1160307**

Noce

U3P2E3C2-R11

1160308 Tortora



## APTITUDE

Aptitude s'affirme comme une base conçue pour permettre une liberté sans limites, donnant la possibilité de définir chaque espace, de le caractériser et de le rendre intemporel.

Grès cérame

**24,90 € / m<sup>2</sup>**

le paquet de 1,24 m<sup>2</sup>  
45 cm x 45 cm  
Épaisseur : 8 mm



**1283481**

Grey

R12-A+B+C



**1283482**

Concrete

R12-A+B+C

1283481 Grey

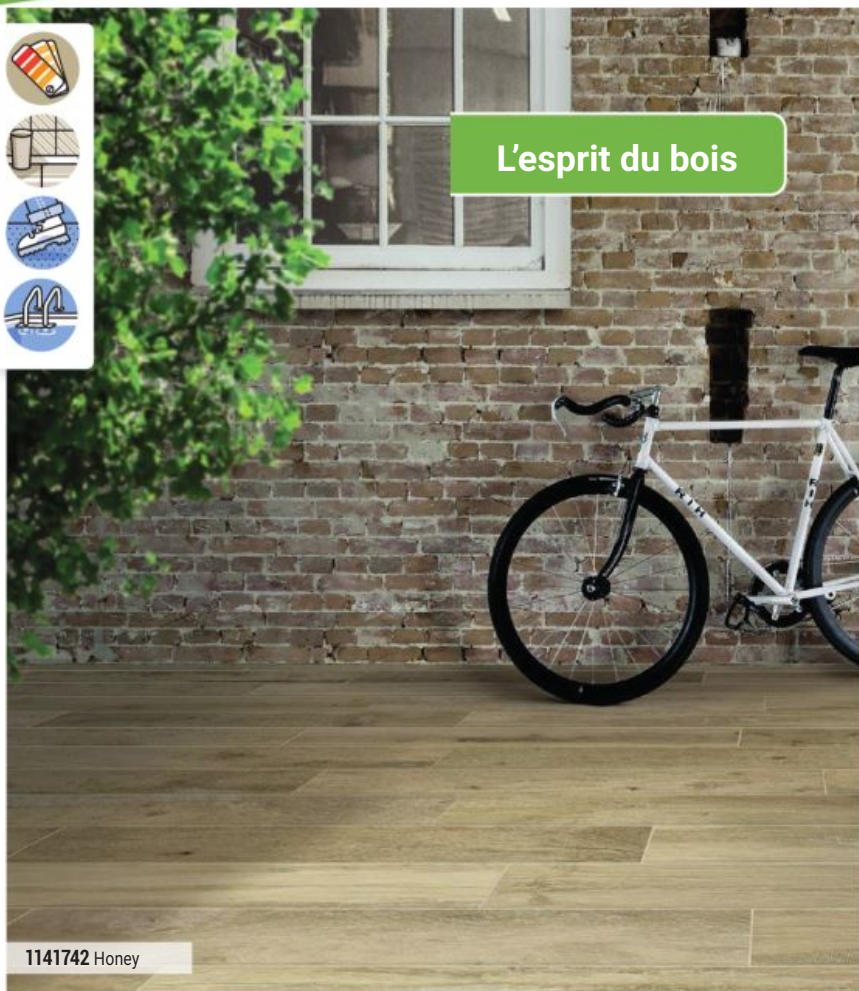

L'esprit du bois

## WOODMANIA

Woodmania assimile la noblesse du bois avec un fort penchant pour les dernières tendances design. Des veines, des nuances délicates et des dégradés intenses forment une solution qui plonge ses racines dans un langage naturel et ancestral, mais qui se distingue toutefois par son extraordinaire esprit contemporain.

Grès cérame émaillé

**44,90 € / m<sup>2</sup>**

le paquet de 0,96 m<sup>2</sup>

20 cm x 120 cm

Épaisseur : 10,5 mm



**1141741**  
Ivory  
R11 C



**1141742**  
Honey  
R11 C



**1141743**  
Caramel  
R11 C

1141742 Honey



Charm, discret et accueillant

## CHARM

La série Charm recueille et interprète en céramique cinq essences de bois, chacune caractérisée par une forte personnalité et par une couleur tendance. Elle existe en version intérieur R10.

Grès cérame émaillé

**42,90 € / m<sup>2</sup>**

le paquet de 1 m<sup>2</sup>

20 cm x 100 cm

Épaisseur : 9 mm

R11-A+B+C



**1295059**  
White  
R11-A+B+C



**1295060**  
Taupe  
R11-A+B+C

1295059 White



Une série intemporelle

## DYNAMIC

Des coloris tendances, des décorations surprenantes et des textures douces et délicates. Vous pourrez créer des espaces uniques. C'est une collection faite avec le coeur à la pointe de la tendance et parfaitement équilibrée qui apporte une ambiance élégante et harmonieuse. Une série intemporelle.

Grès cérame émaillé

**24,90 € / m<sup>2</sup>**

le paquet de 1,42 m<sup>2</sup>

U3P3E3C2-R11

45 cm x 45 cm

Épaisseur : 8,5 mm



**1072421**

Beige

U3P3E3C2-R11



**1072422**

Gris

U3P3E3C2-R11

1072421 Beige



## BAHIA

Grès cérame émaillé

**25,50 € / m<sup>2</sup>**

le paquet de 1,45 m<sup>2</sup>

R11-A+B+C

V3 - Effet dénuancé accentué

30 cm x 60,4 cm

Épaisseur : 8,2 mm



**1202437**

Grey

R11-A+B+C



**1202438**

Smoke

R11-A+B+C

1202437 Grey



**1290641** Beige

## OCCITANIE

Occitanie, le charme d'une pierre ancienne et de récupération.

Grès cérame émaillé

**41,50 € / m<sup>2</sup>**

le paquet de 1,253 m<sup>2</sup>  
Structuré  
40,8 cm x 61,4 cm  
Épaisseur : 9,5 mm

Grès cérame émaillé

**44,90 € / m<sup>2</sup>**

le paquet de 0,75 m<sup>2</sup>  
Modulaires :  
40,8 cm x 61,4 cm -  
40,8 cm x 40,8 cm -  
20,3 cm x 40,8 cm -  
20,3 cm x 20,3 cm  
Structuré  
Épaisseur : 9,5 mm



**1290634**  
Avorio  
R11-A+B



**1290636**  
AVORIO  
R11-A+B



**1290639**  
Beige  
R11-A+B



**1290641**  
Beige  
R11-A+B



**1163269**

## MARNA

La série Marna est une image unique qui allie tradition et innovation, créativité et efficacité.

Grès cérame émaillé

**34,90 € / m<sup>2</sup>**

le paquet de 1,25 m<sup>2</sup>  
50 cm x 50 cm  
Épaisseur : 9 mm



**1163275**  
Beige  
R11-A+B

Grès cérame émaillé

**34,90 € / m<sup>2</sup>**

le paquet de 1,05 m<sup>2</sup>  
30 cm x 50 cm  
Épaisseur : 9 mm



**1163269**  
Beige  
R11-A+B

Grès cérame émaillé

**34,90 € / m<sup>2</sup>**

le paquet de 1,08 m<sup>2</sup>  
30 cm x 30 cm  
Épaisseur : 9 mm



**1163264**  
Beige  
R11-A+B

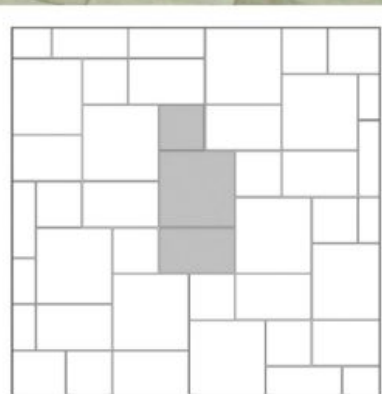

50x50	- 1 pz.	51,0%
30x50	- 1 pz.	30,6%
30x30	- 1 pz.	18,4%



## LOIRE

Une collection très classique qui puise son inspiration dans les vieilles pierres retrouvées dans les anciennes demeures françaises, pour satisfaire des goûts très différents les uns des autres. Légèreté et sobriété, pour passer d'un style traditionnel aux combinaisons les plus contemporaines de la décoration d'intérieur.

Grès cérame

**44,90 € / m<sup>2</sup>**

le paquet de 0,75 m<sup>2</sup>

Modulaires :

40,8 cm x 61,4 cm - 40,8 cm x 40,8 cm - 20,3 cm x 40,8 cm - 20,3 cm x 20,3 cm

Épaisseur : 9,5 mm



**1071164**  
Avorio  
R11-A+B

## AQUITAINE

Inspirée de la simplicité et du naturel de certaines pierres employées pour paver les sols de France, elle s'accorde tout particulièrement avec un style plein de fraîcheur.

Grès cérame

**44,90 € / m<sup>2</sup>**

le paquet de 0,75 m<sup>2</sup>

Modulaires :

40,8 cm x 61,4 cm - 40,8 cm x 40,8 cm - 20,3 cm x 40,8 cm - 20,3 cm x 20,3 cm

Épaisseur : 9,5 mm



**1002001**  
Beige  
R11-A+B

Grès cérame

**41,50 € / m<sup>2</sup>**

le paquet de 1,253 m<sup>2</sup>

40,8 cm x 61,4 cm

Épaisseur : 9,5 mm



**1023251**  
Avorio  
R11-A+B

Grès cérame

**41,50 € / m<sup>2</sup>**

le paquet de 1,253 m<sup>2</sup>

40,8 cm x 61,4 cm

Épaisseur : 9,5 mm



**1001999**  
Beige  
R11-A+B



1345947 Beige

## PIETRANTICA

Cette série réinterprète dans une veine contemporaine la pierre dont elle s'inspire. Elle offre, d'une part, une palette de couleurs caractérisée par plusieurs nuances de gris/beige, et d'autre part, elle conserve sa particularité de bords irréguliers bien que rectifiés.

Grès cérame

**44,90 € / m<sup>2</sup>**

le paquet de 1,08 m<sup>2</sup>  
Rectifié  
60 cm x 60 cm  
Épaisseur : 9,5 mm  
U4P4+E3C2



**1345946**  
Bianco  
U4P4+E3C2

**1345947**  
Beige  
U4P4+E3C2

**1345948**  
Multicolor  
U4P4+E3C2



1347138 Nuage Gris

## VISION

La collection Vision est soulignée par l'élégance, variations de couleur de la pierre naturelle.

Grès cérame

**44,90 € / m<sup>2</sup>**

le paquet de 1,08 m<sup>2</sup>  
Rectifié  
60 cm x 60 cm  
Épaisseur : 9 mm  
R11-A+B+C



**1347139**  
Jour Blanc  
R11-A+B+C

**1347138**  
Nuage Gris  
R11-A+B+C



## NWOOD TERRASSE

Sa couleur imitant le bois naturel se fondera parfaitement dans le décor et se mariera très bien avec toutes sortes de mobilier de jardin. Qu'il soit moderne ou plus traditionnel, le mélange des styles est très tendance. Le coloris se rapproche de l'apparence du bois d'un noyer et en fait donc un carrelage qui se mariera parfaitement avec tous les types d'extérieurs. Ces carreaux disposent de l'esthétisme de l'effet bois tout en alliant les caractéristiques du carrelage en grès cérame.

Grès cérame émaillé

**32,28 € / m<sup>2</sup>**

le paquet de 1,44 m<sup>2</sup>

Rectifié

20 cm x 120 cm



**1483499**  
Alm



**1483500**  
Walnut



L'aspect pierre au charme authentique offre une ambiance traditionnelle à votre extérieur.

## VOLCAN

S'accorde parfaitement avec un environnement naturel

Grès cérame émaillé

**20,28 € / m<sup>2</sup>**

le paquet de 1,66 m<sup>2</sup>

Pierre

30 cm x 60 cm

Épaisseur : 8 mm



**1078778**  
U3SP3E3C2

1078778

NOUVEAU

Adoptez un paysage zen aux allures exotiques



1372073

## SLATE

Ces carreaux disposent d'un effet Bali qui vous plongera directement au cœur de l'île et vous permettra de vous évader à chaque instant dans votre propre jardin.

21,48 € / m<sup>2</sup>

Composé de 12 carreaux aux décors multicolores, ce produit offre un rendu original. Le mélange de nuances naturelles allant du gris au beige marronné saura embellir votre environnement tout en lui apportant de la singularité. L'imitation en pierre de Bali est très tendance et procure un bien-être inégalé notamment car il donne la sensation de voyager à l'autre bout du monde. Ce carrelage s'adapte très bien aux maisons modernes mais peut tout à fait s'accorder avec un logement plus traditionnel grâce à ses coloris doux.

Multicolor

30 cm x 60 cm

Épaisseur : 8 mm

le paquet de 1,45 m<sup>2</sup>

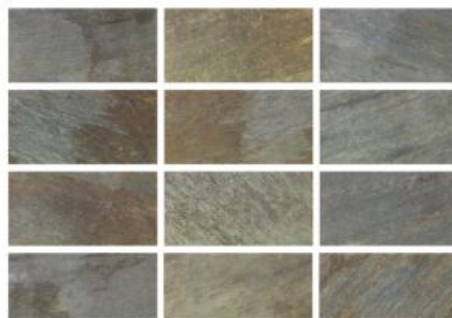

1372073



Pour sublimer et protéger vos terrasses.



897000 Gris TW02

## LYON

Idéal pour toute application en extérieur et disponible dans trois couleurs qui s'inspirent des références typiques de la pierre naturelle.

Grès cérame

47,50 € / m<sup>2</sup>

Rectifié

60 cm x 60 cm

Épaisseur : 20 mm

Le paquet(s) de 0,72 m<sup>2</sup>

Dalle céramique



896999

Beige TW01

R11 - A+B - F+

897000

Gris TW02

R11 - A+B - F+

897001

Noir TW03

R11 - A+B - F+

## MARGELLE LYON AVEC UN BORD ARRONDI

32,89 € / U

Épaisseur : 20 mm

30 cm x 60 cm



1373109

Beige

1373110

Gris

1373111

Noir





## MEURSAULT

Effet rustique avec son aspect bois vieilli qui se rapporte au charme de la vie rurale.

Grès cérame

**49,90 € / m<sup>2</sup>**

Rectifié

60 cm x 60 cm

Épaisseur : 20 mm

Le paquet(s) de 0,72 m<sup>2</sup>

Dalle céramique



**1077369**  
Blanc Vieilli TW04  
R11-A+B+C F+



**1077372**  
Brun TW05  
R11-A+B+C F+

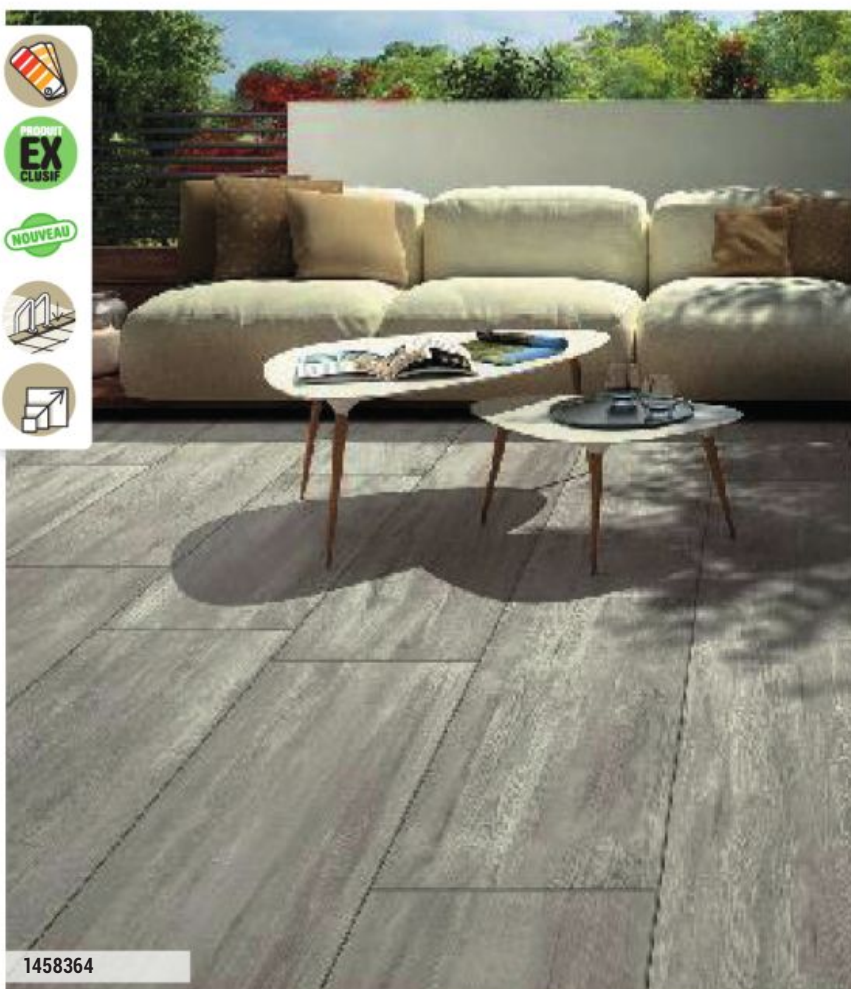

## MEURSAULT

Minimalistes et s'inspirant du design scandinave ou usées et marquées par le temps, les collections effet bois unissent aux avantages du grès cérame la valeur et l'élégance du bois.

Grès cérame

**64,90 € / m<sup>2</sup>**

Imperméable, résistant, simple à nettoyer et à entretenir.

Rectifié

30 cm x 120 cm

Épaisseur : 20 mm

Le paquet de 0,72 m<sup>2</sup>



**1458364**  
Blanc Vieilli AYB7



**1458365**  
Brun AYB8

1458364



Un grand format aux couleurs très contemporaines

- 
- 
- 
- 
- 
- 

1362393 Greige

## EVOQUE

Moderne, la série Evoque grand format s'impose de plus en plus dans nos intérieurs, s'adapte aux grands comme aux petits espaces.

Grès cérame  
**49,50 € / m<sup>2</sup>**  
 Rectifié  
 60,4 cm x 60,4 cm  
 Épaisseur : 20 mm



1362395  
Sabbia  
U4P3E3C2 F+

1362394  
Perla  
U4P3E3C2 F+

1362393  
Greige  
U4P3E3C2 F+

1362391  
Fumo  
U4P3E3C2 F+

## MARGELLE EVOQUE AVEC UN BORD ARRONDI

**35,75 € / U**  
 30 cm x 60 cm  
 Épaisseur : 20 mm



1420154  
Greige

1465096  
Fumo



1209455 Gris Rosé NM05

## NOVEMBER

November une collection qui conquiert l'espace avec son raffinement et une intention conceptuelle explicite, aconter la pierre dans son élégance simplicité, un style atemporel.

Grès cérame  
**49,90 € / m<sup>2</sup>**  
 Rectifié  
 60 cm x 60 cm  
 Épaisseur : 20 mm  
 Le paquet de 0,72 m<sup>2</sup>



1209454  
Warm Beige NM04  
R11 F+

1209452  
Gris Clair NM01  
R11 F+

1209455  
Gris Rosé NM05  
R11 F+



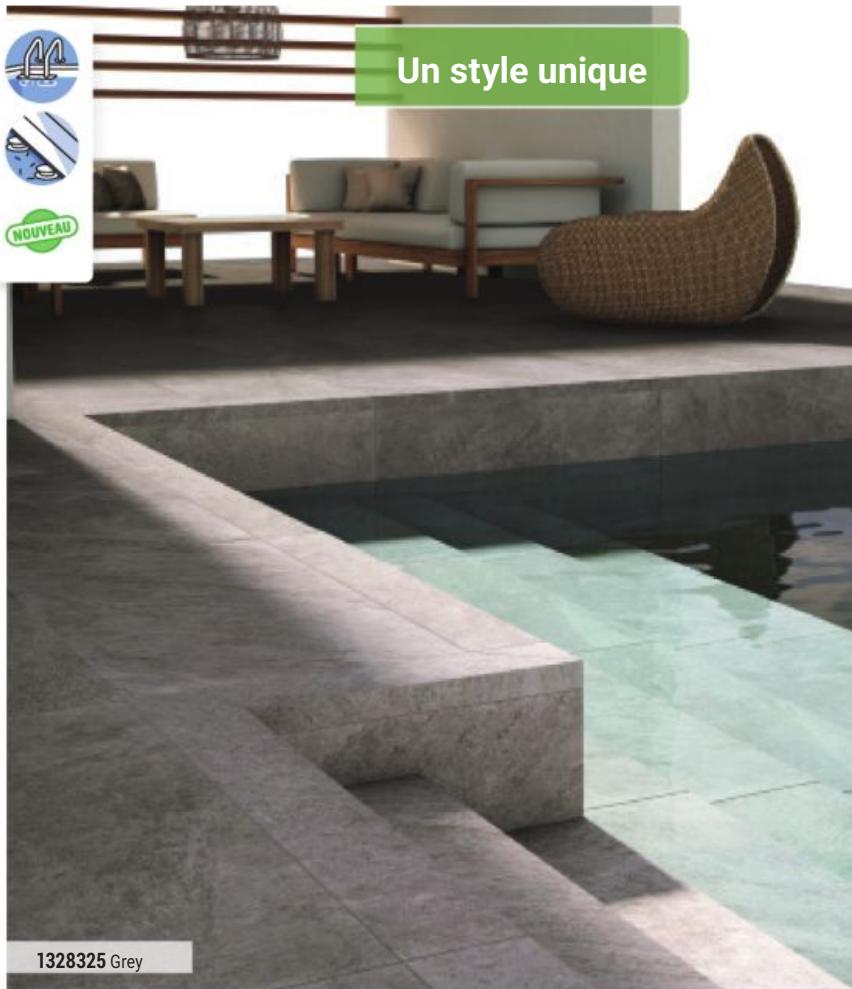

Un style unique

1328325 Grey

## BAHIA

L'élégance de l'ardoise, une série capable de répondre à tous les besoins avec des surfaces lisses et bouchardées.

Grès cérame

**52,90 € / m<sup>2</sup>**

le paquet de 0,73 m<sup>2</sup>  
Rectifié  
60,4 cm x 60,4 cm  
Épaisseur : 20 mm



1328325  
Grey  
R11-A+B+C F+

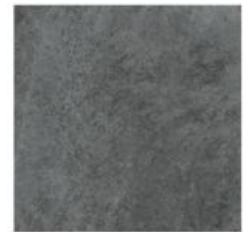

1328326  
Smoke  
R11-A+B+C F+



Des racines anciennes pour un style contemporain

1274104 Caramel

## WOODMANIA

Woodmania assimile la noblesse du bois avec un fort penchant pour les dernières tendances design. Des veines, des nuances délicates et des dégradés intenses forment une solution qui plonge ses racines dans un langage naturel et ancestral, mais qui se distingue toutefois par son extraordinaire esprit contemporain.

Grès cérame

**65,90 € / m<sup>2</sup>**

le paquet de 1,08 m<sup>2</sup>  
Rectifié  
40 cm x 120 cm  
Épaisseur : 20 mm  
U3SP3E3C2 F+



1274105  
Honey  
U3SP3E3C2 F+



1274104  
Caramel  
U3SP3E3C2 F+

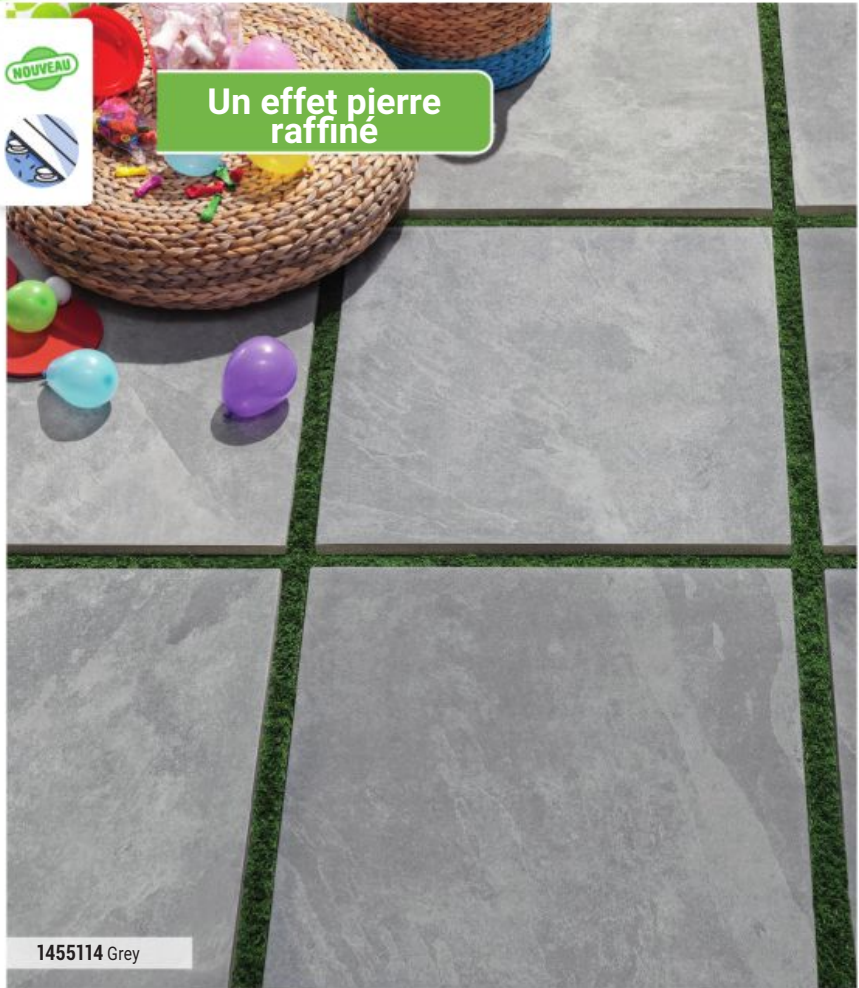

**Un effet pierre raffiné**

1455114 Grey

## TRACKS

Une texture délicate caractérisée par un mouvement léger et charmant

Grès cérame  
**49,50 € / m<sup>2</sup>**

Rectifié  
60,4 cm x 60,4 cm  
Épaisseur : 20 mm  
U4P3E3C2 F+  
Le paquet de 0.73 m<sup>2</sup>



**1455113**  
Silver  
U4P3E3C2 F+



**1455114**  
Grey  
U4P3E3C2 F+



**La simplicité raffinée**

1457448 Dust

## SOHO

La simplicité raffinée avec un graphique doux et irrégulier, les structures et les décorations font en sorte que Soho se prête aux exigences stylistiques et de design les plus diverses.

Grès cérame  
**49,50 € / m<sup>2</sup>**

Rectifié  
60,4 cm x 60,4 cm  
Épaisseur : 20 mm  
R11-A+B+C F+  
Le paquet de 0.73 m<sup>2</sup>



**1457448**  
Dust  
R11-A+B+C F+



**1457450**  
Smoke  
R11-A+B+C F+

# AMÉNAGER MA TERRASSE > LA DALLE CÉRAMIQUE

*un extérieur où il fait bon vivre*

## PLOT RÉGLABLE POUR DALLE



Polypropylène 100% recyclé  
Support réglable en hauteur pour la réa isation de terrasses dalle.  
Réglage de la hauteur manuel avec l'écrour.  
Conforme au DTU 43.1  
Plots réglables de 8 à 230 mm  
Hauteur 8/15 mm



Code	Hauteur	Référence	Tarif TTC
1289889	8-20 mm	ESSENTIEL	51,29€ / SC
918017	20-30 mm	ESSENTIEL HD	2,76€ / U
765223	40-60 mm	ESSENTIEL HD	2,86€ / U
765224	50-80 mm	ESSENTIEL HD	2,92€ / U
765225	80-140 mm	ESSENTIEL	3,11€ / U
765226	140-230 mm	ESSENTIEL HD	3,12€ / U

## RÉHAUSSE FIXE DURE POUR PLOT DALLE



Accessoire permettant d'augmenter les plots de 10 mm de hauteur.  
A positionner sur la tête du plot.  
Superposition jusqu'à 4 réhausse possible.  
Résistant aux UV et au gel.  
Une solution 100% française.  
Peut être vendu par sac de 60



885092  
0,97 € / U

## RÉHAUSSE POUR DALLE



Polypropylène 100% recyclé  
Hauteur : 60 mm  
Résistant aux UV et au gel.  
Une solution 100% française.  
Jusqu'à 4 réhausse superposables  
Résistant aux UV, au GEL et à l'écrasement  
Fabrication française.  
Réhausse se fixant sur la tête du plot dalle qui permet d'augmenter la hauteur de vos plots de 60 mm. peut être vendu par sac de 60.



765229  
0,97 € / U

## PLAQUE À DALLE



Elle augmente la hauteur du plot de 13 mm  
Résistant aux UV et au GEL  
Une solution 100% française  
Polypropylène 100% recyclé  
Solution 100% invisible grâce à un système breveté de pièges à colle.  
200 mm x 200 mm  
Peut-être vendu par carton de 10  
20 cm x 20 cm



765227  
1,91 € / U

## PLOT AUTONIVELANT POUR DALLE

Le plot autonivelant pour terrasse dalle est un support réglable en hauteur, doté d'une tête montée sur pivot, qui permet de compenser automatiquement, et sans outils additionnels les différences de niveau de l'environnement de la terrasse.

Polypropylène 100% recyclé  
De 29 mm à 245 mm.  
29/39 mm



Code	Hauteur	Tarif TTC
1034877	29-39 mm	4,30€ / U
972278	55-75 mm	4,69€ / U
972285	65-95 mm	5,02€ / U
972286	95-155 mm	5,74€ / U
972292	155-245 mm	6,68€ / U

**Idéal sur sol non plan irrégulier et permet de compenser des pentes jusqu'à 5%**

## PLOT PLOGOM SOUPLE



Support fixe de hauteur 10 mm en matière souple pour la pose sans colle de dalle grès cérame de 20 mm sur dalle béton.  
La matière souple compense les défauts et les aspérités du support.  
Ecarteurs 3 mm sécables à l'aide d'un outil.  
Une solution 100% française.  
Impustrescible  
Matière évitant les glissements  
Permet de compenser les aspérités du sol et corriger des défauts de planéité de 1-2 mm  
Polypropylène 100% recyclé  
Épaisseur : 10 mm  
La carton de 60



1289886  
77,89 € / CN

## SUPPORT HABILLAGE LATÉRAL



Polypropylène 100% recyclé  
Finition latérale de la terrasse  
Support permettant la finition latérale d'une terrasse (dalles ou bois) sur plots en créant une contremarche.  
Résistant aux UV et au gel.  
Une solution 100% française.  
peut être vendu par sac de 10.



933718  
2,40 € / U

## CROISSILLON STABILISATEUR CROSS DALLE



Croissillon stabi isateur invisible pour la pose directe sur sable ou gravier.  
Branches et embase de l'écarteur sécables pour s'adapter aux différents types de pose.  
Totalemnt invisible ne nuit pas à l'installation.  
Une solution 100% française.  
Polypropylène 100% recyclé  
Le sachet de 48



1029118 Transparent  
24,95 € / SC

## TAPIS ISOLATION POUR PLOT



1151502  
63,23 € / CN  
carton de 30

## CALE FOURCHETTE

Assortiment de 100 cales fourchettes de 1, 2, 3 et 5 mm.  
 Idéales pour la pose et le réglage de menuiseries et pour tout type de calage de construction (pose de bardage, lambris...)  
 Forme en fourchette avec peigne souple intérieur.  
 Superposables et empilables entre elles grâce aux ergots.  
 Ultra résistante. Une solution 100% française.  
 Languette sécable pour une meilleure préhension du produit.  
 Polypropylène 100% recyclé  
 44 mm x 44 mm



1157727  
**58,80 € / SO**  
 le seau(x) de 4X100



## CALE PLATE

S'utilise pour le calage de plancher bois, type terrasse, parquet. Assortiment de cales plates de différentes épaisseurs : 2, 3 et 5 mm.  
 Sécables: 4 cales en 1 soit 1200 cales dans le seau. Idéales pour n'importe quel type de calage de plancher bois (terrasse, parquet) et pour tous travaux intérieurs et extérieurs de menuiserie.  
 Superposables et empilables grâce aux ergots, elles peuvent s'utiliser avec les autres cales plates et cales crantées Jouplast®.  
 Elles peuvent être vissée, collée ou clouée.  
 Solution 100% française.



1157568 3 mm  
**53,39 € / SO**  
 le seau de 3x100 de 2 mm à 5 mm

**Spécialement étudiées pour le calage et la mise à niveau de faible hauteur**

## CALE CRANTÉE

Calage de structure bois  
 Polypropylène 100% recyclé  
 170 et 90 mm



1075513  
**40,94 € / SO**  
 le seau mixte de 30 de 170mm 50 de 90mm

## GOMME ACOUSTIQUE RD PNEU POUR PLOT

Gomme en pneu recyclé à positionner sur la tête du plot dalle Jouplast®  
 - Epaisseur : 3 mm  
 - Réduit les vibrations de la structure, les bruits d'impact et atténue les résonnances de moitié par rapport à l'utilisation d'un plot seul.  
 - Robuste  
 - Prédécoupée et découppable.  
 Solution 100% française.



1053157  
**0,68 € / U**

## CLE D'AJUSTEMENT CLEMAN®

Clé d'ajustement pour plots CLEMAN®.  
 La clé permet d'ajuster de quelques millimètres la hauteur des plots une fois le revêtement posé. Elle permet également d'ajuster la hauteur des plots à l'avancement du chantier.  
 - Robuste  
 - Bonne prise en main  
 NB : Manipuler la clé par quart de tour.  
 Une solution 100% française  
 Acier



1236792  
**109,24 € / U**

## REHAUSSE CLEMAN®

Permet d'augmenter la hauteur des plots CLEMAN® de 60 mm.  
 Superposable jusqu'à 4 rehausses.  
 A visser entre le flasque et l'écrou.  
 Résistant aux UV et au gel.  
 Une solution 100% française.  
 Hauteur : 60 mm  
 Polypropylène 100% recyclé



1206200  
**2,04 € / U**

## PLAQUE A DALLE CLEMAN®

Accessoire à positionner sur la tête du plot CLEMAN® pour la finition esthétique d'une terrasse sur plot. Utilisée le long du mur ou d'une paroi, elle supporte et stabilise la dalle spécialement taillée pour être accolée au mur. Forme spécifique, idéale pour la réalisation de pans coupés à 45°.  
 Augmente la hauteur du plot de 10 mm.  
 Résistant aux UV et au gel.  
 Une solution 100% française  
 Solution 100% invisible grâce à un système breveté de pièges à colle.  
 Ecarteurs 4 mm sécables.  
 Polypropylène 100% recyclé



1206199  
**3,62 € / U**

**CLEMAN® - Les plots aux multiples possibilités**

Support réglable en hauteur pour la création de terrasses en carrelage, céramique ou dallage, destinées à un usage piéton.  
 Les plots CLEMAN® offrent une solution unique sur le marché :  
 - Préparation du chantier : pré-réglage avec l'embout de vissage.  
 - Pendant le chantier : réglage manuel de la hauteur avec l'écrou.  
 - Fin de chantier : ajustement de la hauteur avec la clé CLEMAN®.  
 Fabrication française.

## PLOT CLEMAN® AUTONIVELANT



1206191      1206193      1206195      1206197

## PLOT CLEMAN® STANDARD



1322802      1206192      1206194      1206196      1206198

Code	Hauteur	Tarif TTC
1206191	40-55 mm	5,34€ / U
1206193	55-80 mm	5,59€ / U
1206195	80-130 mm	6,32€ / U
1206197	130-230 mm	7,32€ / U

Code	Hauteur	Tarif TTC
1322802	28-40 mm	4,56€ / U
1206192	40-55 mm	4,69€ / U
1206194	55-80 mm	4,87€ / U
1206196	80-130 mm	5,50€ / U
1206198	130-230 mm	6,41€ / U



Habille admirablement l'entour d'une demeure de caractère

151649 Gironde

## MANOIR PACK A

La dalle pour sol extérieur est un revêtement en pierre reconstituée reproduisant l'aspect de la pierre naturelle ancienne. En pack multiformat, elle est destinée à une pose en opus romain.  
 Détail des formats: 30 cm x 30 cm - 30 cm x 45 cm - 45 cm x 45 cm - 45 cm x 60 cm - 30 cm x 60 cm - 60 cm x 60 cm  
 Pose collée ou sur sable ou gravillon

Dallage multiformat

**65,57 € / m<sup>2</sup>**

Épaisseur 4 cm

Vendu par pack de 6,075 m<sup>2</sup>



151649  
Gironde

**60,86 € / m<sup>2</sup>**

Épaisseur : 40 mm

Le pack de 6,48 m



606520  
Gironde

Pierre reconstituée

**24,70 € / U**

Peut aussi être utilisé comme appui de fenêtre.

90 cm x 30 cm

Épaisseur 4 cm



1310688  
Gironde

**16,62 € / U**

45 cm x 20 cm

Épaisseur 5,5 cm



1310692  
Gironde



## MARGELLE ESPACE

Margelle droite plate

**15,90 € / U**

33 cm x 50 cm  
Épaisseur : 34 mm



## PAS JAPONAIS MANOIR

**24,70 € / U**

56 cm x 42 cm  
Épaisseur 4 cm







## DALLE GRANIT SCIÉE

1290987

**86,20 € / m<sup>2</sup>**

40 cm x 60 cm

Épaisseur 2 cm

1290987

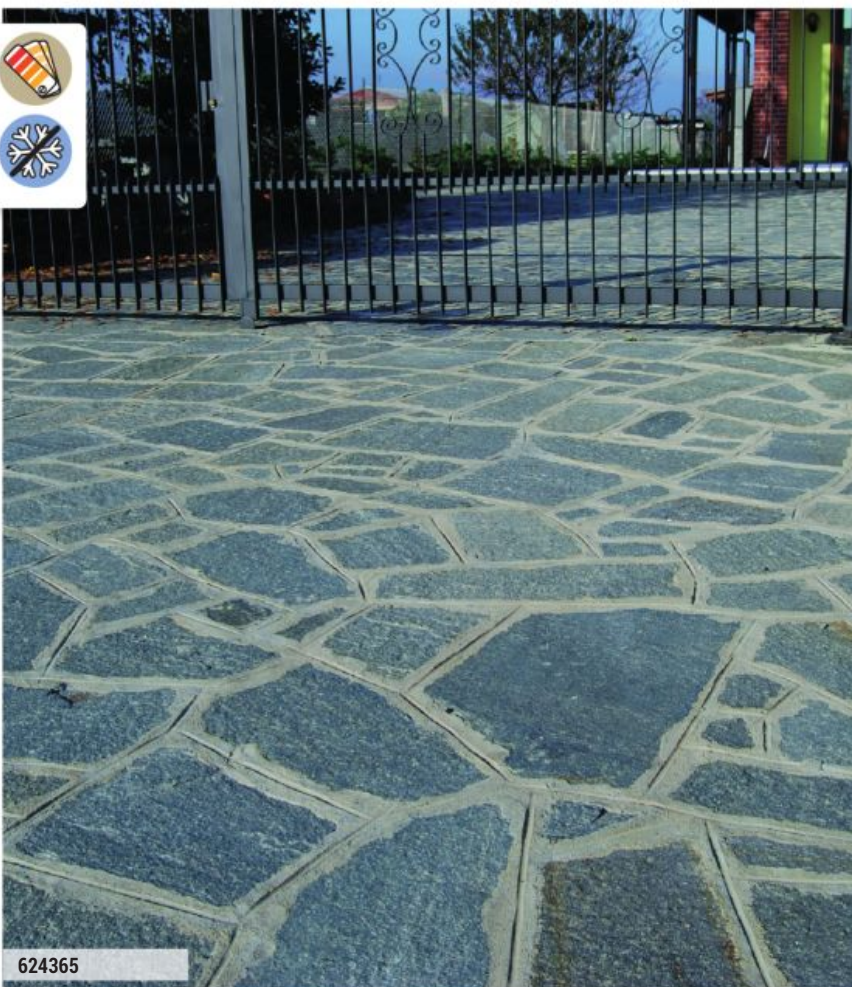

## LUSERNA OPUS INCERTUM

Dallage

**24,79 € / m<sup>2</sup>**

20/40 mm



624365  
Gris-Vert

624365



711459 Gris vert

## LUSERNA BARRETTE

Caractéristiques techniques excellentes : dureté, résistance à la compression, à l'abrasion, au gel, au feu. Adaptée à de multiples utilisations, elle vous séduira également par sa luminosité incomparable. Principalement utilisée pour pavage, escaliers et appuis de fenêtre. La luserne a des caractéristiques techniques excellentes : dureté, résistance à la compression, à l'abrasion, au gel, au feu. Adaptée à de multiples utilisations, elle vous séduira également par sa luminosité incomparable. Arrière scié  
Hauteur 6/8 cm  
Longueur 20/30 cm

Code	Epaisseur	Tarif TTC
98395	40/60 mm	47,70€ / M <sup>2</sup>
711459	60/80 mm	72,10€ / M <sup>2</sup>



711459  
Gris-vert

98395  
Gris-vert



1030664

## QUARTZITE OPUS INCERTUM

48,20 € / m<sup>2</sup>

Opus incertum  
Jaune  
15/25 mm



1030664



1201189 Beige

## PAS JAPONAIS ARDESIA

PAS JAPONAIS EN GRÈS CÉRAME est une ligne de revêtement de sol extérieur aux caractéristiques esthétiques impressionnantes, capable de rappeler la reproduction fidèle d'un ancien pavement en pierre avec les matériaux traditionnels marqués par le temps, les dalles en bois à effet naturel ou les pierres qui donneront une caractéristique distinctive merveilleuse à n'importe quel jardin.

11,57 € / U

Grès cérame  
36 cm x 42 cm



1201189  
Beige

1201188  
Gris

1201187  
Noir

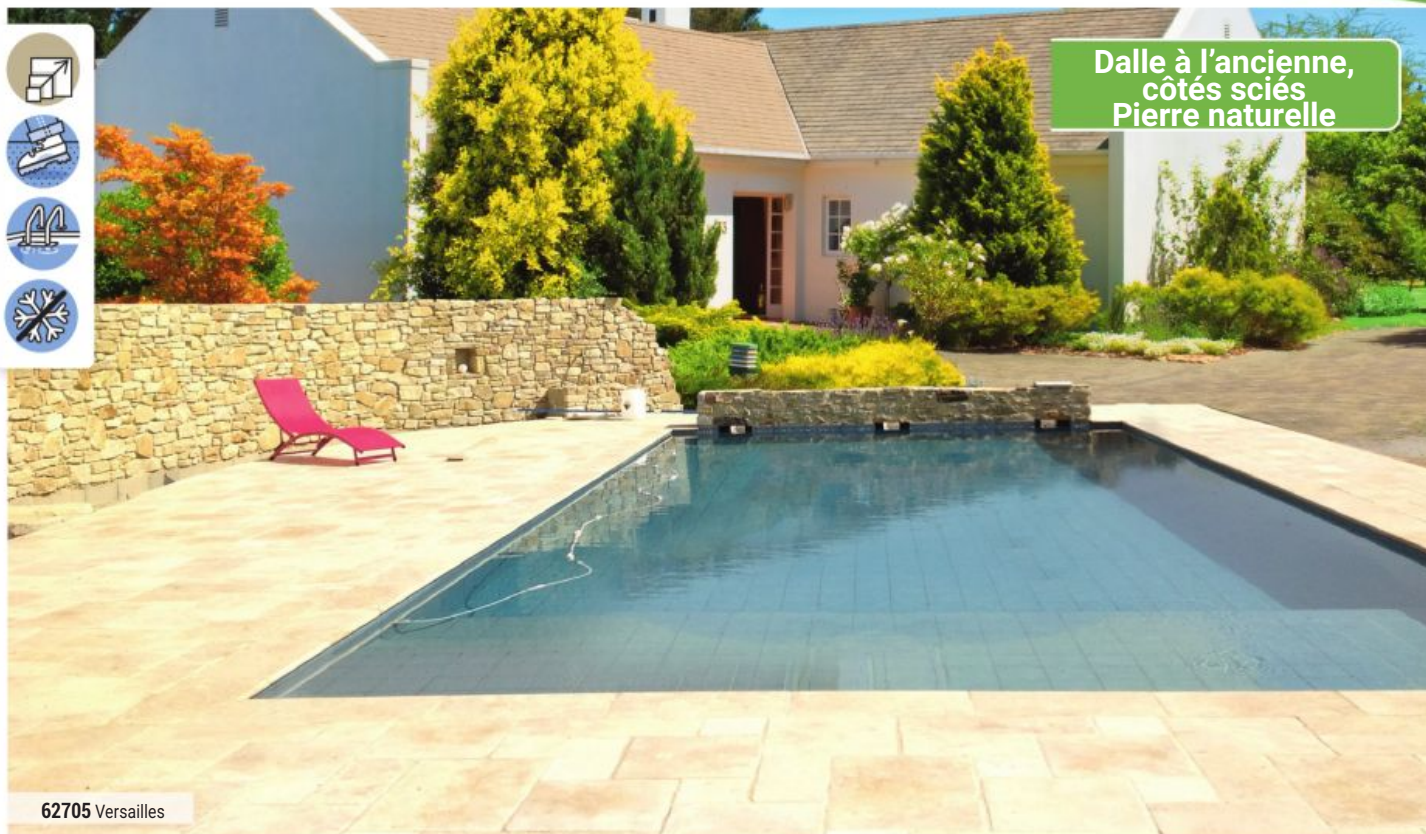

Dalle à l'ancienne,  
côtés sciés  
Pierre naturelle

62705 Versailles

## TRAVERTIN NAXOS

Libellé	Dimensions	Épaisseur	Code	Tarif TTC
Travertin naxos vieil i	40,6 cm x 61 cm	12 mm	674498	42,89€ / M2
Travertin opus 4 formats versailles/romano naxos vieil i	Module de 4 formats 20 cm x 20 cm - 20 cm x 40,6 cm - 40,6 cm x 40,6 cm - 40,6 cm x 61 cm	12 mm	674497	44,29€ / M2
Dalle travertin naxos/provence vieil i	40,6 cm x 61 cm	30 mm	674500	62,00€ / M2
Dallage opus 4 formats travertin naxos vieil i	Module de 4 formats 20 cm x 20 cm - 20 cm x 40,6 cm - 40,6 cm x 40,6 cm - 40,6 cm x 61 cm	30 mm	624705	80,28€ / M2
P inthe travertin naxos	8 cm x 40 cm	1,2 cm	1195301	11,90€ / U



674497



674500



624705



674498

## MARGELLE TRAVERTIN NAXOS



900193  
Naxos



926780  
Naxos



1082552  
Provence



760467

## COUVERTINE MÉDIÉVALE

Couvertine médiévale.  
Travertin classic mix.  
Avec goutte d'eau.

50,17 € / U

33 cm x 61 cm  
Épaisseur : 40 mm

**Idéal pour les murs  
et murets**

Code	Dimensions	Descriptif	Tarif TTC
900193	33 cm x 61 cm	Margelle vieillie, 1 bord rond Naxos.	21,90€ / U
926780	33 cm x 100 cm	Margelle vieillie, bord rond Naxos.	44,90€ / U
1082552	48 cm x 48 cm	Margelle d'angle Naxos.	69,64€ / U



Esthétiquement parfait, ce type de pierre est très apprécié pour la création de belles finitions dans les allées et les jardins.

675168

## GALETS ROULÉS

Idéal pour le remplissage du gabion tipo 16 ou pour aménager vos jardins en l'utilisant comme paillage.



le sac de 25 kg

Granulométrie	Code	Couleur et Décor	Tarif TTC
40/60 mm	869979	bianco carrara	15,01€ / U
60/120 mm	675167	bianco carrara	18,12 / SC

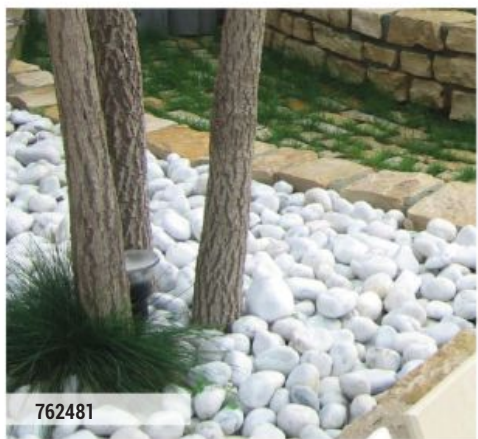

762481



## MINI BAG GALETS DE CARRARE

Le mini bag de 250 kg

Granulométrie	Code	Tarif TTC
40/60 mm	762481	152,40€ / SC
100/200 mm	675168	153,06€ / SA

## GALETS ROULÉS

le sac de 25 kg

Granulométrie	Code	Teinte	Tarif TTC
25/40 mm	339834	bianco carrara	12,08€ / SC
25/40 mm	339836	rosso verona	16,03€ / SC
25/40 mm	339835	verde alpi	17,92€ / SC
25/40 mm	435076	nero ebano	17,18€ / SC
25/40 mm	339837	giallo mori	17,92€ / SC
25/40 mm	851615	ice blue	26,38€ / SC



339834 Bianco Carrara



339836 Rosso Verona



339835 Verde Alpi



435076 Nero Ebano



339837 Giallo Mori



851615 Ice Blue



339830 Blanc de Carrare

## GRAVILLONS ROULÉS

le sac de 25 kg

Granulométrie	Code	Teinte	Tarif TTC
7/15 mm	339830	blanc	14,53€ / SC
7/15 mm	851613	ice blue	15,55€ / SC
7/15 mm	339832	rosso verona	16,03€ / SC
7/15 mm	448801	nero ebano	17,18€ / SC
7/15 mm	339833	verde alpi	17,92€ / SC
7/15 mm	339831	giallo mori	17,92€ / SC



339830 Blanc



851613 Ice Blue



339832 Rosso Verona



448801 Nero Ebano



339833 Verde Alpi



339831 Giallo Mori

## CONCASSÉ ARDOISE



30/80 mm  
le sac de 25 kg

Code	Tarif TTC
675179	20,24 € / SC

## CONCASSÉ DE MARBRE



8/16 mm  
le sac de 25 kg

Code	Teinte	Tarif TTC
675177	blanc de carrare	12,68€ / SC
851624	ice blue	14,36€ / SC



675177  
Blanc De Carrare

851624  
Ice Blue

## BIG BAG CALCAIRE BLANC



70/120 mm  
Le Big Bag de 1500 de kg

Code	Teinte	Tarif TTC
1293643	blanc	305,13€ / T

## GALETS ROULÉS POUZZOLANE



15,32 € / SC

Pouzzolane  
10/20 mm  
Etna noir  
le sac de 20l



## CONCASSÉ DE MARBRE 50-70 MM



50-70 mm  
Le sac 25 kg

Code	Couleur	Tarif TTC
1075077	bianco carrara	13,14€ / SC
1075079	ice blue	14,90€ / SC
1075078	nero ebano	12,95€ / SC

## FOUR À BOIS PIZZAIOLO

Taille idéale pour un usage familial  
110 cm x 131 cm  
Diamètre intérieur : 90 cm  
Four à bois réfractaire à base de terre volcanique  
Porte acier noire

**Le plus célèbre  
des fours Ephrem**



8886  
670,00 € / U

## FOUR À BOIS LE CARRE

Convient parfaitement pour les pizzas, pains, grillades et plats mijotés.  
79 cm x 93 cm.  
Dimensions intérieures : 67 cm x 65 cm.  
Four à bois réfractaire à base de pierre volcanique.  
Porte acier noire.

**Le four facilement  
intégrable**



36334  
614,65 € / U

## FACADE FONTE AVEC PORTE À DOUBLE BATTANT

Facile à installer, permet un habillage esthétique de la face avant du four à bois Ephrem. Façade compatible avec les fours suivants : L'Essentiel, L'Authentique pizzaiolo, Le Carré.



151182  
296,15 € / U

## THERMOMÈTRE 0 À 500 °C

Le partenaire d'une cuisson réussie.  
Thermomètre à fixer sur la porte acier ou fonte du four domestique par sa gaine qui permet d'insérer le thermomètre au moment de la prise de température (jusqu'à 500°C).  
Ne convient pas aux fours professionnels.



218204  
71,88 € / U

## PELLE BOIS

La pelle bois en hêtre massif qui permet de placer directement les pizzas et les pains sans risque d'adhérence de la pâte. Idéale aussi pour tout positionner dans le four sans risque de brûlure. Fabriquée en France, bois issu d'une filière durable.  
Longueur : 108 cm  
Ø 32 cm



36335  
66,37 € / U

## PELLE INOX

Longueur : 103 cm  
Ø 32 cm



36336  
61,28 € / U

## RACLETTE ACIER

La raclette est parfaitement adaptée pour retirer ou déplacer les cendres et les braises du four. Raclette en acier, manche en inox : résistante et légère. Fabriquée en France.  
Longueur : 101 cm



36337  
47,16 € / U

## BUSE DE RACCORDEMENT

Raccordement efficace de tubes inox de diamètre 200mm sur l'avaloir des fours EPHREM.  
Ne s'adapte pas au modèle Nomade 120.  
28 cm x 7 cm  
Hauteur : 7 cm



1109821  
46,26 € / U

## BALAYETTE

Brosse avec poils en laiton & manche en aluminium pour nettoyer les cendres sur la sole du four.  
Longueur 103 cm



218206  
63,61 € / U

## FOUR À BOIS LOU MITRON

Largeur 83 cm, profondeur 105 cm, hauteur 52 cm.  
Diamètre intérieur : 70 cm  
Dimensions minimum de la dalle porteuse :  
105 cm x 115 cm x 10 cm  
Four à bois réfractaire à base  
de terre volcanique  
1 pizza Ø 33 cm par fournée  
4 à 6 kg de bois



44521  
**544,10 € / U**

## FOUR À BOIS

Largeur 75 cm, profondeur 82 cm, hauteur 38 cm.  
Diamètre intérieur : 61 cm  
Dimensions minimum de la dalle porteuse :  
95 cm x 100 cm x 10 cm  
Four à bois réfractaire à base  
de terre volcanique  
3 kg de pain ou 1 pizza Ø 33 cm  
ou 1 à 2 plats Ø 30 cm  
par fournée  
4 à 6 kg de bois



134185  
**424,54 € / U**

## BRIQUE RÉFRACTAIRE PLANELLE



22 x 11 cm  
Épaisseur : 3 cm  
**1837** Flammée  
**2,23 € / U**

22 x 11 cm  
Épaisseur : 3 cm  
**480868** Pierre  
**1,62 € / U**

22 x 11 cm  
Épaisseur : 5,5 cm  
**676996** Pierre  
**2,38 € / U**

22 x 11 cm  
Épaisseur : 5,5 cm  
**1836** Flammée  
**2,96 € / U**

## DALLE RÉFRACTAIRE

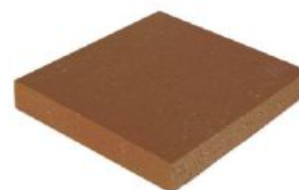

22 cm x 22 cm  
Épaisseur : 30 mm  
**1028164** Flammée  
**6,72 € / U**

## MORTIER RÉFRACTAIRE

Mortier de montage pour réalisation de  
travaux de maçonnerie exposés à de  
hautes températures :  
Réalisation de barbecues, cheminées et  
foyers ouverts.

1209283  
**soit 19,32 € / U**  
le sac de 5 kg



## MORTIER RÉFRACTAIRE FONDULIT

Mortier réfractaire prêt à l'emploi idéal pour  
le montage et la réparation de foyers ouverts  
et fermés et de barbecues. En pose ou  
jointement de carreaux, il résiste également  
à certaines corrosions comme les eaux  
su fatées, sels minéraux,

8305  
**soit 37,87 € / U**  
le sac de 25 kg





## PLANCHA GAZ EX PLUS + HOUSSE

La plancha à gaz ex plus sur chariot avec sa housse de protection est dotée d'une grande surface de cuisson de 66 x 42 cm en fonte émaillée pour 12 à 16 personnes.

Cette plancha sur chariot d'une puissance totale de 7,5 kW est une invitation à la cuisson de vos grillades, crustacés, légumes et autres mets au jardin. Elle est équipée de 2 brûleurs en acier aluminé. Sa plaque de cuisson en fonte émaillée assure une bonne inertie de la chaleur. Son récupérateur de graisse est situé à l'avant de la plancha pour plus de praticité. Sa mise en route est facilitée par l'allumage piezo dont la plancha ex plus est munie. Vous pouvez l'alimenter aussi bien avec du gaz butane que du gaz propane tout en veillant à utiliser les raccords et détendeurs adaptés au type de gaz choisi. Montée sur son chariot, vous pourrez la déplacer facilement grâce aux 2 grandes roues permettant plus de maniabilité et l'installer où bon vous semble avant de la mettre en

marche. Son chariot est équipé de 2 tablettes qui vous permettront d'avoir un plan de travail à proximité de votre point de cuisson. Ces 2 tablettes sont rabattables pour un gain de place lorsque vous ne les utilisez pas. Pour prolonger la durée de votre plancha, elle est équipée d'un couvercle de protection sur charnière. Et pour augmenter encore la protection de l'intégralité de votre produit, une housse de protection est fournie, recouvrant votre plancha et votre chariot.

1429146  
289,00 € / U

Dont 0,12 € d'éco-participation

Compatible avec les accessoires Culinary Modular



1003443  
449,00 € / U

## BARBECUE GAZ WOODY

Dimensions de cuisson: 78 cm x 45 cm Couvercle en acier peint aluminium  
Puissance: 12 800 W 2 roues  
4 brûleurs INOX Fonctionne sur bouteille butane / propane  
Tablettes bois acacia traitées à l'huile de lin

4 brûleurs en acier inoxydable pour une très bonne répartition de la chaleur sur toute la surface de cuisson  
Cuves et grilles démontables pour lave vaisselle  
Thermomètre intégré  
Grille et plaque de cuisson en fonte

Grille de m jotage articulée pour préchauffer, cuire ou dorer les aliments  
Allumage Piezo  
Tablettes rabattables  
Porte-ustensiles pour suspendre vos accessoires  
141 cm x 64,2 cm x 110,6 cm



A poser, idéale pour les petits espaces

## PLANCHA GAZ MASTER

Puissance 6 KW  
2 brûleurs Blue Flame  
Dimensions de cuisson: 60 cm x 40 cm  
Tiroir latéral pour les graisses  
Poignées de transport

1275047  
559,00 € / U

## DESSERTE POUR PLANCHA



La desserte Woody Trolley Deluxe est un chariot pour planchas à poser en acier et en bois. Les dimensions de cette desserte sont adaptées à l'ensemble des modèles de planchas 2 / 3 brûleurs de Campinggaz® (Blue Flame, Sorio, Master). Ce chariot très esthétique alliant le bois et l'acier est fermé sur l'avant et le côté au niveau du compartiment range bouteille de gaz afin que celle-ci soit dissimulée. Ce compartiment peut accueillir une bouteille de gaz de 13 kg. Cette desserte est équipée d'un tiroir et de 2 étagères pour vous permettre de ranger les accessoires, les ustensiles et tout ce dont vous aurez besoin lors de vos cuissons pour que tout reste à portée de main. Sa tablette coulissante latérale, supportant jusqu'à 20 kg, vous permet de disposer d'un plan de travail de 33 cm de long et de 45 cm de profondeur. La large poignée de ce chariot permet une bonne prise en main lors de manoeuvres. Manoeuvres également facilitées par la présence de 2 grandes roues.



1432760  
329,00 € / U



Tablette push fold et éclairage des boutons

## BARBECUE GAZ ONYX

Dimensions de cuisson: 72 cm x 46 cm 4 brûleurs INOX  
Puissance: 12 400 W Fonctionne sur bouteille butane / propane  
Réchaud latéral escamotable

Cuves et grilles démontables pour lave-vaisselle  
Thermomètre intégré  
Grille et plaque de cuisson en fonte émaillée: une face lisse, une face rainurée  
Grille de m jotage

Allumage Piezo électronique  
4 roues protégées  
Compatible avec les accessoires Culinary Modular

1349376  
759,00 € / U



## BARBECUE CHARBON DE BOIS LOEWY 55

Mise en route facilitée avec le système QuickStart®  
Renfort de la sécurité avec le système QuickStop®  
Arrivée d'air réglable



1429141  
209,00 € / U



## BRASERO FONTE MODERN 60

Robuste et durable avec sa cuve en fonte.  
Equipé d'un réflecteur de chaleur.  
3 pieds larges en acier réfractaire.



1429142  
129,00 € / U

Dont 0,3 0 € d'éco-participation



## BRASERO CUISSON BOIS RILA

Sa tôle en acier laqué est réfractaire jusqu'à 600°C.  
Au delà de l'aspect esthétique et contemporain, son piètement en tiges filetées facilite son démontage en fin de saison pour le stocker plus aisément dans un coin de votre garage, votre abri de jardin ou votre cave.  
75 cm x 26 cm x 77 cm



1429227  
299,00 € / U



## BARBECUE CHARBON DE BOIS VULCANO 2300

Cuve en fonte.  
Système de soufflerie TURBOMAGIC intégré  
Parevent en acier laqué avec hauteur de grille réglable  
Chariot stable et robuste  
Plateforme de rangement avec panier porte-bouteilles et crochets porte-accessoires  
Tablette latérale  
Cuve en fonte



1429134  
179,00 € / U

Dont 0,02 € d'éco-participation





Prolongez votre maison avec la cuisine extérieure et cuisinez à la plancha comme un chef. Rien de plus facile que de concevoir sa cuisine outdoor, les modules se choisissent séparément et se combinent en toute harmonie.

## MODULE CUISINE

80 cm x 60 cm x 115 cm  
Module à monter  
Acier galva thermolaqué gris  
Porte noire  
Crédence



**1351485**  
**449,00 € / U**  
Dont 2,30 € d'éco-participation

## MODULE PLANCHA

Porte noire  
Crédence  
Élément mobile grâce à ses roulettes et poignées  
Facile à installer  
Usage : pour plancha  
80 cm x 60 cm x 115 cm



**1351486**  
**419,00 € / U**  
Dont 2,30 € d'éco-participation

## MODULE EVIER

Acier galva  
80 cm x 60 cm x 115 cm



**1351487**  
**649,00 € / U**  
Dont 2,30 € d'éco-participation

## TIROIR

Acier galva  
60 cm x 60 cm x 15 cm



**1189469**  
**99,00 € / U**  
Dont 0,48 € d'éco-participation

## ETAGERE

Acier galva  
75 cm x 53 cm x 2 cm



**1189468**  
**48,00 € / U**  
Dont 0,19 € d'éco-participation

## PLATEAU D'ANGLE

60 cm x 60 cm x 10 cm



**1189464**  
**108,99 € / U**  
Dont 1,15 € d'éco-participation

## SUPPORT SAC POUBELLE

30 cm x 20 cm x 5 cm



**1351488**  
**24,00 € / U**  
Dont 0,16 € d'éco-participation

## ACCESSOIRES

Support livre de cuisine  
Dérouleur d'essuie-tout  
Bac gastro suspendu  
Acier galva



**1189460**  
**58,99 € / U**  
Dont 1,97 € d'éco-participation

## PLANCHA FUSION 60

Brûleurs garantis 10 ans  
Email certifié alimentaire et garanti à vie  
Rebords anti-projection  
2 zones de chauffe indépendantes  
Design élégant et contemporain  
Liaison parfaite entre le châssis et la plaque pour un meilleur rendement énergétique  
Tiroir récupérateur de graisse en inox grande capacité  
Produit Origine France Garantie  
Marquage CE

**1432725**  
**449,00 € / U**  
Dont 1,50 € d'éco-participation



## FAUTEUIL PRIMEVERE

Structure en aluminium robuste et légère.  
Toile textilène enduite pvc épousant la forme du corps pour plus de confort.  
S'harmonise avec l'ensemble des mobiliers de jardin.  
La toile est d'une seule pièce, elle épouse la forme du corps pour un meilleur confort.



1433958

1336504 Gris Anthracite  
1433958 Blanc Graphite

**Sur consultation**

**Ce joli fauteuil de jardin vous comblera de confort et vous n'aurez pas envie de céder votre place !**

## CHAISE DUCA

Léger  
Structure en aluminium, tubes ronds  
Peinture époxy  
Assise et dossier en TPEP (Toile Polyester Enduit Perforée)  
Empilable

1437796 Graphite Gris  
1437797 Graphite Noir  
1437798 Graphite Bleu  
1437799 Graphite Gris Perle  
1437800 Graphite Jaune  
1437810 Graphite Rouge

**39,90 € / U**

Dont 0,17 € d'éco-participation

**Composez vous même votre extérieur en choisissant votre table et vos chaises ou fauteuils en mixant les couleurs**



## FAUTEUIL GRUVYER

Design novateur et original  
Confortable  
S'harmonise aussi bien avec une table de jardin qu'une table intérieure  
Normé pour les établissements recevant du public



**Son design original et particulier ne peut que se remarquer**



1361368  
Blanc

1438604  
Gris Souris

**40,30 € / U**

Dont 0,40 € d'éco-participation



1361368

## TABLE CAPUCINE

Usage en intérieur et extérieur  
Cadre et lamelles en aluminium, table légère et facilement déplaçable, ne rouille pas  
Extensible grâce à sa grande allonge centrale élévatrice d'1m  
Sécurité accrue grâce à son système de

verrouillage lorsque l'allonge est installée  
Contemporaine et tendance  
Châssis et plateau en aluminium  
Dimensions : L 200/300 X P 100 X H 75 cm  
Piètement 7 X 7 cm  
Capacité : 6 à 8 personnes



1336526

**449,00 € / U**

Dont 4,70 € d'éco-participation

## TABLE VITA

180/230/280 x 100 cm  
Grey  
Châssis et plateau aluminium époxy  
Dimensions : L 180/230/280 x P 100 x H 74 cm  
Capacité : 10 à 12 personnes



1270283

**Sur consultation**



1270283



Profitez de bons moments conviviaux avec vos proches grâce à cette table qui s'installe au besoin, à l'intérieur ou dans votre jardin !

1336505

### TABLE PRIMEVERE

Cette table en aluminium de coloris gris est adaptée pour une utilisation en intérieur et en extérieur.

Ses allonges extensibles permettent d'adapter sa longueur en fonction du nombre de convives.

Plusieurs longueurs sont possibles 200, 260 ou 300cm.

Matière aluminium, ne rouille pas

Allonges papillons aux extrémités

Grande capacité 10 à 14 personnes

Gris

200/260/300 x 100 cm

1433660

Sur consultation



1433655 Amende

### TABLE HORTENSE

Cette table de jardin en aluminium et céramique Hortense amande L 200 / 260 X l 100 X H 76 cm est une table rectangulaire extensible qui vous permettra d'installer 8 à 10 personnes. En effet, elle dispose d'une allonge auto élévatrice. L'encombrement est minime puisque l'allonge est intégrée dans le plateau. Extensible, son ouverture automatique vous permettra très facilement de passer d'une longueur de plateau de 200 à 260 cm.

Les 4 pieds du châssis de 6x6cm assurent à cette table une bonne stabilité.

Son design moderne avec son piètement gris en aluminium et son plateau en céramique s'adaptera à tous les extérieurs en terrasse, sur votre balcon, sous votre pergola ou encore au milieu de votre pelouse. Vous pourrez également l'installer à l'intérieur sous une véranda et ainsi aménager votre jardin d'hiver.

1433654 Silver

1433655 Amende

Sur consultation



1433654 Silver



1433659

### TABLE PERCE-NEIGE

Aluminium

Blanche et grise

2,2 / 3 x 1 m

Table légère en aluminium

Extensible

Allonge papillon



1433659

549,00 € / U

Dont 3,90 € d'éco-participation



Plateau aluminium imitation bois

### TABLE LOUISIANE

Châssis en aluminium

Plateau en aluminium imitation bois

Dimensions: 187/247 CM X 100 CM

Piètement: 6 CM X 6 CM

Capacité: 8 à 10 personnes

Usage intérieur et extérieur

Ne rouille pas

Allonge auto élévatrice

Largeur XL de 100 CM

1336536

599,00 € / U

Dont 3,20 € d'éco-participation

## CHANVRE

Multi usage repas et détente  
Grande capacité  
Structure légère et tendance  
Grands coussins confortables déhoussables et lavables  
Éléments du salon séparés vous permettent de le positionner selon vos envies  
Design tendance et raffiné  
Gris



**Salon de jardin idéal et complet**

1433665

**1 199,00 € / U**

Dont 13,50 € d'éco-participation

## AIKO

Usage intérieur et extérieur  
Ne rouille pas  
Structure légère et tendance  
Coussins déperlants, déhoussables et lavables  
Confortable avec coussins épais



**Idéal pour la détente avec accoudoirs de 22 CM**

1175630

**1 799,00 € / U**

Dont 8,50 € d'éco-participation

## SAKURA

Usage en intérieur et extérieur  
Ne rouille pas  
Grande capacité de places  
Coussins déperlants, déhoussables et lavables  
Confort maximal grâce aux coussins épais et à la structure aluminium cossue  
Gris blanc



**Pour des moments de détente**

1336518 Gris Blanc

**1 999,00 € / U**

Dont 18,50 € d'éco-participation

## NEBRASKA

Composé d'une table basse, d'un canapé 2 places et de 2 fauteuils.  
Composé d'un canapé 2 places, de 2 fauteuils et d'une table basse.

Châssis en aluminium recouvert d'une peinture en époxy. Subtil mélange du design contemporain épuré, métallique et d'un côté plus traditionnel et chaleureux qu'apporte la structure «imitation bois».

Les assises de ce salon composées de mousses sont larges, agréables et fermes. Les dossiers quant à eux sont inclinés pour un confort accru.

1437832

**1 299,00 € / U**

Dont 13,50 € d'éco-participation

Coussins déhoussables. La housse des coussins est en polyester et a subi un traitement déperlant pour un usage extérieur de ce salon.

Sa table basse en aluminium a un plateau composé de 5 larges (9,5 cm) lattes évoquant le côté palette très tendance.

Fauteuils empilables dans le canapé. Nous vous conseillons de rentrer les coussins en cas de fortes pluies ou de pluies prolongées.



**Ce salon sera la star de votre extérieur**

## BAIN DE SOLEIL FLORENCE

Structure en aluminium légère avec 2 roues pour simplifier son déplacement et vous permettre de vous installer rapidement et facilement au soleil ou à l'ombre au gré de vos envies.

Pliable pour un gain de place

Graphite gris



1437821  
168,99 € / U

Dont 0,55 € d'éco-participation

## PARASOL EXCENTRE

Structure aluminium, pied métal en forme de croix, 8 baleines en aluminium de 24x14 mm, toile en polyester teintée dans la masse 210 gr / m<sup>2</sup>,

Pied couleur marron impression effet bois (HEAT LOOK OAK)



1437830  
439,00 € / U

## PARASOL DÉPORTÉ

Mat en aluminium 53 x 77 mm

Baleines en aluminium

Toile polyester grammage 210 g/m<sup>2</sup>

Le prix comprend le parasol plus le pied béton plus un lot de 4 roulettes plus une housse.

Inclinable et orientable

Platine tournante 360°

Toile couleur teintée à cœur et déperlante

Pied lesté à roulettes

Housse de protection fournie

Se compose de 2 colis : parasol et housse

+ pied code 1177120



Stables, ces parasols sont faciles à manipuler pour déplacer la toile là où vous avez besoin d'ombre.

1177118 Gris  
1177119 Rouge  
439,00 € / U

## BAIN DE SOLEIL HIBISCUS

Bain de soleil en aluminium blanc et toile textile matelassée grise d'une grande largeur (75cm). Toile textile grise matelassée formant un vrai cocon de bien-être.

La structure en aluminium blanc légère apporte un esthétisme raffiné et moderne.

Equipé de 2 roues arrière pour faciliter son déplacement.

Le dossier peut se régler sur 4 positions à l'aide de la crémaillère en aluminium.



1336506  
Sur consultation

## PARASOL DEPORTE NYMPHEA AVEC LEDS



Equipé d'un luminaire LED central ainsi que de plusieurs points lumineux au niveau de ses baleines, ce parasol vous permet d'ombrager une large surface en journée, puis de l'illuminer à la tombée de la nuit. Ces lumières sont alimentées par le panneau solaire fourni.

Sa toile bleue en polyester de 4 x 3 m est revêtue d'un enduit UPF 80+ qui vous garantit une très bonne protection aux UV. La toile est supportée par une structure en aluminium comprenant 8 baleines.

Equipé d'une commande à manivelle permettant une rotation de 360°, ce parasol vous donne la possibilité d'orienter la toile pour suivre avec aisance tous les mouvements du soleil.

Ce parasol est équipé un pied en métal en forme de croix pour plus de stabilité. Il est fourni avec 4 éléments à remplir d'eau ou de sable pour le lester.

Il est fourni avec une housse de protection. BLEU.

Pour prolonger vos soirées d'été

1336515  
599,00 € / U



## BALANCELLE CUBIC WOOD

Confortable  
Châssis en aluminium résistant  
Effet bois pour plus d'esthétisme  
Coussins déhoussables  
Grise



1437820

**370,42 € / U**

Dont 8,50 € d'éco-participation

**Vous allez adorer passer de longs moments de relaxation et de détente en famille confortablement installé dans cette balancelle.**



## FAUTEUIL ET REPOSE PIEDS ŒUF

S'utilise en position assise ou semi-allongée grâce à son repose pied qui vous permettra d'étendre vos jambes pour une plus grande relaxation. Le coussin d'assise d'une épaisseur d'environ 10 cm ainsi que la forme enveloppante de ce fauteuil le rendent douillet et confortable. Il peut s'installer aussi bien dans votre jardin que sur votre terrasse mais il peut également s'inviter dans votre salon. Son aspect rotin et sa couleur grise le placent dans les tendances actuelles.

1433664

**369,00 € / U**

Dont 4,30 € d'éco-participation



**Le fauteuil œuf et son repose pied Cocoon est un véritable appel à la détente.**



## TRANSAT ELLYPSE

Toile textilène qui sèche très rapidement, facile à entretenir avec un chiffon doux imbibé d'eau tiède savonneuse. Ce transat bénéficie également de la fonction d'un rocking chair avec la possibilité de se balancer de haut en bas. Pliable donc facilement transportable  
Noir chiné  
Basculement de haut en bas  
Repose-pieds  
Repose tête confortable  
Toile en textilène  
Pliable



1433959

**Sur consultation**

**Véritable invitation à la détente**



## BAIN DE SOLEIL PASSIFLORE SUSPENDU

Lit suspendu à une armature en acier noire stable avec ses 4 pieds, vous garantissant un bon équilibre de la structure. Vous pourrez profiter de ce moment de détente avec un pare-soleil en forme de feuille originale. Matelas moelleux et confortable positionné sur une toile textilène assurant résistance à la chaleur et à l'humidité. Design original et moderne  
Confortable et stable  
Balancement naturel pour une détente maximale  
Pare-soleil en forme de feuille pour vous protéger du soleil

1336514

**168,99 € / U**

Dont 6,50 € d'éco-participation



**Laissez vous bercer et profiter d'un moment calme**



## POT BASALT

Double paroi et zone de rétention d'eau  
Volume 57 Litres



1351507 Anthracite Décor Béton

**44,90 € / U**

## JARDINIÈRE BASALT

Modulable avec les autres pots de la gamme  
Non gélif et anti UV  
Zone de rétention d'eau intégrée  
Anthracite décor béton  
39,5 cm x 99,5 cm x 43,5 cm



1297399 Anthracite Décor Béton

**79,90 € / U**

**Pour fleurir joliment votre terrasse**



## MALLE SERENA

GRISE ANTHRACITE  
Système anti-étouffement et anti pincement des doigts  
Cadenassable  
Facilement déplaçable avec ses roulettes et poignées  
Résistante aux UV  
D'une grande contenance pour optimiser le rangement  
121 x 67 cm



1204487

**69,90 € / U**





# Embellir et protéger mon extérieur

**En donnant un vrai caractère à votre jardin,**

*vous n'aurez qu'une envie : prolonger les instants dehors.*

*Parements et bordures donneront du caractère à votre extérieur, tandis que les clôtures et les grillages vous permettront de vous relaxer à l'abris des regards.*





## PLAQUETTE EN PIERRE NATURELLE SUR CIMENT AVEC AGRAFE

Parement



**1290980**  
Noire

**1290979**  
Yellow

**1290866**  
Multicolor

**1048224**  
Antigua jaune

**1175795**  
Bali gris Mordoré

Epaisseur	Code produit	Couleur	Caractéristique	Référence	Tarif TTC
25-35 mm	1290866	multicolor	ciment Z	GJ028 agrafe	119,00 € / M <sup>2</sup>
25-35 mm	1290979	yellow	ciment Z	GJ025 agrafe	110,08 € / M <sup>2</sup>
25-35 mm	1290980	noire	ciment Z	GJ027 agrafe	106,52 € / M <sup>2</sup>
20-40 mm	1048224	jaune	+agrafe	ANTIGUA AGRAFE	129,90 € / M <sup>2</sup>
20-40 mm	1175795	gris mordoré	+agrafes	BALI	138,90 € / M <sup>2</sup>

## PLAQUETTE ANGLE EN PIERRE NATURELLE SUR CIMENT AVEC AGRAFE

Chaîne angle



**1290984**  
Noire

**1290982**  
Jaune

**1290981**  
Multicolor

**1058518**  
Antigua Jaune

Epaisseur	Code produit	Couleur	Caractéristique	Référence	Tarif TTC
25-35 mm	1290981	multicolor	ciment Z	GJ128 agrafe	13,86 € / U
25-35 mm	1290982	jaune	ciment Z	GJ125agrafe	9,80 € / U
25-35 mm	1290984	noire	ciment Z	GJ127 agrafe	9,80 € / U
20-40 mm	1058518	jaune		ANTIGUA	12,11 € / U



**PLAQUETTE EN PIERRE NATURELLE SUR RESINE**

Parement



**681369** Quartzite Mélangée    **681370** Rusty    **681371** Noire    **1048223** Gris Clair

**PLAQUETTE ANGLE EN PIERRE NATURELLE SUR RÉSINE**



**681377** Noire    **681375** Quartzite Mélangée    **681376** Rusty    **1074995** Gris

Epaisseur	Code	Teinte	Caractéristique	Référence	Conditionnement	Tarif TTC
10-20 mm	<b>1048223</b>	gris clair	décalé Z	NONZA	le paquet de 6	<b>75,86 € / M<sup>2</sup></b>
10-30 mm	<b>681369</b>	quartzite mélangée	décalé Z		le paquet de 6	<b>66,18 € / M<sup>2</sup></b>
10-30 mm	<b>681370</b>	rusty	décalé Z	GJ002	le paquet de 6	<b>55,30 € / M<sup>2</sup></b>
10-30 mm	<b>681371</b>	noire	décalé Z	GJ003	le paquet de 6	<b>68,94 € / M<sup>2</sup></b>

LIBELLÉ	Epaisseur	Code	Teinte	Caractéristique	Référence	Tarif TTC
Chaine d'angle 60 cm x 15 cm	10-30 mm	<b>681377</b>	noire	décalé Z	GJ103	<b>4,60 € / U</b>
Chaine d'angle 60 cm x 15 cm	10-30 mm	<b>681375</b>	quartzite mélangée	décalé Z	GJ101	<b>7,60 € / U</b>
Chaine d'angle 60 cm x 15 cm	10-30 mm	<b>681376</b>	rusty	décalé Z	GJ102	<b>6,79 € / U</b>
Chaine d'angle 60 cm x 15 cm	10-20 mm	<b>1074995</b>	gris		NONZA	<b>7,50 € / U</b>



**BRIQUE PLEINE LISSE TERRE**

Robuste, résistante au gel et au feu.  
Ne nécessite aucun entretien, conserve sa couleur d'origine.  
22 x 10,5 cm  
Épaisseur : 5,4 cm

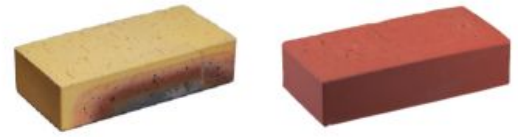

**938258** Léopard    **1434468** Rouge

Code	Type	Teinte	Tarif TTC
<b>938258</b>	isse	léopard	<b>1,27 € / U</b>
<b>1434468</b>	isse unie	rouge	<b>1,15 € / U</b>



**PAREMENT  
CAPADOCCE  
SPLIT FACE SCIE  
CLASSIC**

1135947

**68,78 € / m<sup>2</sup>**

Le paquet de 0,2745 m<sup>2</sup>



1135947

Classic



**PAREMENT  
CAPADOCCE SPLIT  
FACE SCIE INDIGO**

Parement

1135953

**84,90 € / m<sup>2</sup>**

Le paquet de 0,2745 m<sup>2</sup>



1135953

NDIGO



**Quand la matière fait corps  
avec le mur, elle exalte toute  
sa force et sa beauté**

**PAREMENT ROCKY MOUNTAIN**

Longueur 42/21cm.  
Hauteur : 15/7,5 cm  
Epaisseur 3 cm  
le paquet de 0,25m<sup>2</sup>



1154961  
Naturel

1162591  
Anthracite

1154961

**77,90 € / m<sup>2</sup>**

1162591

**83,50 € / m<sup>2</sup>**



**PAREMENT PIERRE  
DE CAUSSE**

Multi formats  
Epaisseur 3 cm



1154967  
Ton Naturel

1154967

**70,50 € / m<sup>2</sup>**

le paquet de 0,5m<sup>2</sup>

**ANGLE PIERRE  
DE CAUSSE**

Chaine d'angle  
Epaisseur 3 cm



1154979  
Ton Naturel

1154979

**139,84 € / PQ**

le paquet de 7 pièces



## ESCALIER EXTÉRIEUR MODULESCA

L'escalier modulable MODULESCA® est constitué de modules qui s'ajustent les uns aux autres pour réaliser un escalier extérieur droit ou tournant, plus ou moins sinueux selon le terrain. Une fois installé, l'escalier s'habille selon les envies : bois, céramique ou carrelage.  
En une demi-journée et avec seulement 2 outils (visseuse et niveau), créer un escalier devient simple. Réalisation de pente jusqu'à 70 %.  
Matériau : polypropylène renforcé fibre de verre.  
Résistant aux UV et GEL.  
Ultra-résistant, imputrescible.  
Une solution 100% française.



Marche Modulesca 100 cm  
904413  
**109,36 € / U**



Réhausse Modulesca 100 cm  
Hauteur : 200 mm  
991719  
**43,36 € / U**



Kit de liaison Modulesca blister de 6  
1419907  
**38,03 € / CN**

**Avec MODULESCA®, plus besoin de réaliser de coffrage et plus besoin de moyens de manutentions lourds ! Aucune complication !**

## KIT GABION VIDE

Galva

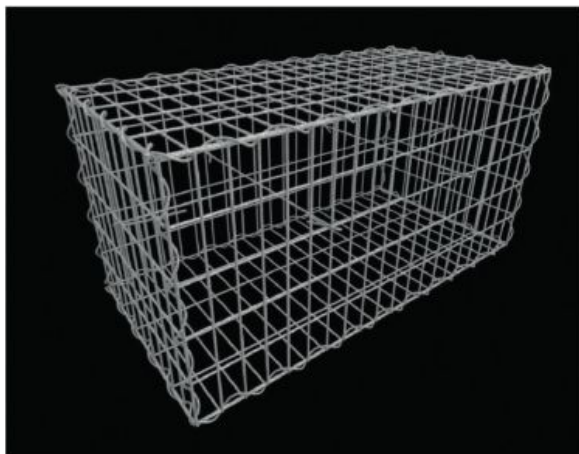

Dimensions	Maille	Code produit	Tarif TTC
100 cm x 30 cm x 50 cm	10x5 cm	1136751	69,90€ / U
100 cm x 50 cm x 50 cm	10x5 cm	1136754	89,90€ / U

## GABION PLEIN CALCAIRE BLANC

Calcaire blanc  
100 cm x 50 cm x 50 cm  
Fil Ø 5,6 mm



**Aménagez et séparez vos espaces grâce aux gabions**

677679  
235,00 € / U

## BLOC MUR SCHISTONE

SCHISTONE  
Bloc de mur en pierre reconstituée pour la fabrication de murets.  
Bloc irrégulier.  
Peut-être associé aux dalles Manoir.  
58,5 cm x 14 cm x 10 cm



**Permet de multiples réalisations**

1289106 Gironde  
19,85 € / U



## BORDURE PLASTIQUE NOIRE

La bordure en plastique permet de délimiter parfaitement vos éléments de décoration (galets, pavage, gazon...). Elle est 100% recyclable. Pose régulière ou pose inversée possible.



489087  
22,09 € / U

**Ultra-résistante**

## BORDURE ALUMINIUM

La bordure en aluminium permet de délimiter parfaitement vos éléments de décoration (galets, pavage, gazon...). Elle est 100% recyclable. Longueur 2,4 m



648879  
32,56 € / U

## ANCRAGES



489090  
9,77 € / U  
le sac de 8

## COUVERTINE PLATE MANOIR GIRONDE

Collection béton design ancestrale Manoir a fait sa réputation grâce à la remarquable finition à l'ancienne de ses produits.  
45 cm x 15 cm x 4 cm



1310696 Gironde  
17,18 € / U

**Habile admirablement l'entour d'une demeure de caractère**

### AGRAFE MÉTALLIQUE EN U POUR NAPPE DE PAILLAGE

Agrafes métalliques biseautées pour la fixation des feutres biodégradables et des toiles agro-textiles



**1419396** 20x20x20 Ø 4 mm  
**1419402** 40x20x20 Ø 6 mm  
**à partir de 0,37 € / U**

### NAPPE DE PAILLAGE AGROSP

AGROSP 110 est un géotextile monofilament non-tissé polyvalent. 100 % polypropylène stabilisation UV 3 ans pour le paillage des plantations seul ou à recouvrir. Géotextile de séparation, anti-contaminant, de filtration et de protection des végétaux.



**1419362**  
 2,1X100M MARRON/NOIR  
**411.36€ € / Rouleau**

### NAPPE DE PAILLAGE TECHMAT

Paillage non-tissé obtenu par aiguilletage de fibres naturelles recyclées (jute et sisal) sur un film support mater-bi 100% biodégradable. Le paillage TECHMAT BIO est la solution efficace et écologique de lutte contre les mauvaises herbes. TECHMAT BIO est conforme à la norme AFNOR NFU 52001 (biodégradabilité des paillages en Agriculture et Horticulture)



**1419397**  
 1,10X25M MARRON/NOIR  
**104.83€ € / Rouleau**

### NAPPE DE PAILLAGE COCO

Géotextile en fibres de coco 100% naturelle et biodégradable après 4 à 6 ans (en fonction de l'environnement). Utilisé comme protection anti-érosion pour la stabilisation des berges et talus en milieux très humides pour permettre le développement de la végétation implantée.



Code produit	Dimension	Grammage	Tarif TTC
<b>1419399</b>	1X25M	700 g/m <sup>2</sup>	<b>141.58€ / RL</b>
<b>1419400</b>	2X25M	700 g/m <sup>2</sup>	<b>283.15€ / RL</b>

### TOILE DE PAILLAGE AGROLYS

Les toiles tissées AGROLYS 86 et 130 sont fabriquées à base de bandelettes polypropylène traitées anti-uv dans la masse. Perméable à l'eau et à l'air, elles résistent au déchirement et au piétinement. Solution simple et économique pour vos aménagements paysagers.

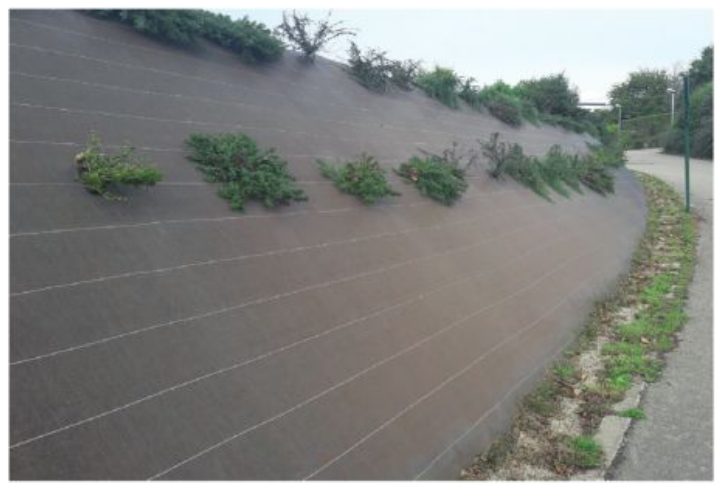

Code produit	Libellé produit	Tarif TTC
<b>1419382</b>	NAPPE DE PAILLAGE TISSEE AGROLYS 130G/M <sup>2</sup> 1,05X100M VERTE	<b>247.75€ / RL</b>
<b>1419385</b>	NAPPE DE PAILLAGE TISSEE AGROLYS 130G/M <sup>2</sup> 2,07X100M VERTE	<b>488.41€ / RL</b>
<b>1419389</b>	NAPPE DE PAILLAGE TISSEE AGROLYS 130G/M <sup>2</sup> 1,05X100M MARRON	<b>247.75€ / RL</b>
<b>1419392</b>	NAPPE DE PAILLAGE TISSEE AGROLYS 130G/M <sup>2</sup> 2,07X100M MARRON	<b>488.41€ / RL</b>

## TERREAU PROFESSIONNEL



958891  
**9,85 € / SC**  
 le sac de 40 L

## TERRE VÉGÉTALE ENRICHIE

Terre calibrée et enrichie en compost vert, prête à l'emploi, pour toutes les plantations extérieures de pleine terre (arbres, arbustes, gazon). Permet aussi d'enrichir les sols agronomiquement pauvres.  
 Granulométrie 0/15 mm



958892  
**136,29 € / U**  
 Big Bag 1 m³



## PAILLAGE ÉCORCE DE PIN MARITIME

Paillage organique qui se dégrade naturellement avec le temps. Paillage idéal pour les plantes acidophiles (bruyères, azalées, rhododendrons, camélias, hortensias) pour en limiter les arrosages tout en les protégeant contre le gel et la levée des mauvaises herbes.

Granulométrie 25/40 mm

1086237  
**10,98 € / SC**  
 le sac de 50 L



## PAILLAGE MINÉRAL POUZZOLANE ROUGE

Granulométrie	Code	Couleur	Conditionnement	Tarif TTC
7/15 mm	958889	rouge	le sac 20 L	<b>4,84€ / SC</b>
7/15 mm	1021852	rouge	le Big Bag	<b>183,37€ / SC</b>
12/20 mm	984163	rouge	le Big Bag 1 m3	<b>183,77€ / SC</b>
20/40 mm	958890	rouge	le sac 20 L	<b>5,39€ / SC</b>
20/40 mm	984162	rouge	le Big Bag 1 m3	<b>183,10€ / SC</b>



## BRIQUE PILÉE

Paillage minéral chaud idéal pour les rocailles, les massifs, les jardins secs ou les plantations arbustives. Paillage neutre de très longue durée.

Granulométrie : 10/25

1296535  
**7,59 € / U**  
 le sac de 20 L



## PAILLAGE MINÉRAL ARDOISE NOIRE

Paillage minéral décoratif pour limiter les arrosages, éviter la levée des mauvaises herbes et protéger les racines des plantes. La paillette d'ardoise peut s'utiliser en bacs, en jardinières ou en massifs.

Code produit	Granulométrie	Conditionnement	Tarif TTC
1081092	30/80	Le mini bag 250 kg	<b>164,65€ / U</b>
1075517	10/40	Le Big Bag 800 L	<b>401,30€ / U</b>

## CANIVEAU BÉTON POLYMÈRE SELF 100 1M

Pour jardins, terrasses et voies d'accès  
Section hydraulique : 69 cm<sup>2</sup> (débit indicatif pour 3 ml de caniveaux : 150 l/min)



Code	Equipement	Classe normative	Hauteur	Tarif TTC
351532	+ grille passerelle galva	A15	9,5 cm	34,15€ / U
902929	+ grille M CROGRIP	A15	9,5 cm	37,14€ / U
902931	+ grille passerelle	A15	9,5 cm	42,92€ / U
902932	+ grille passerelle	A15	9,5 cm	42,94€ / U
902933	+ grille passerelle fonte	B125	9,5 cm	75,70€ / U

## CANIVEAU POLYPROPYLENE STORA-LIGHT

Le caniveau STORA LIGHT est un caniveau ultra léger, réalisé en polypropylène. Ce caniveau est conçu pour l'application autour des maisons, terrasses, et entrées de garage et allées. Une gamme étendue de grilles, les bords du caniveau ne sont pas visibles = esthétiques. Grilles équipées d'un système FIX, un profil antidérapant et sont adaptées pour le confort des cyclistes et les personnes à mobilité réduite = sécurité. Hauteur 7.5/8 cm = idéal combinaison avec pavés = installation facile.

Sortie verticale préformée Ø100mm à découper. Poids léger + caniveau s'emboîtent les uns dans les autres = installation facile. Pièces d'about possèdent une sortie préformée. Pour trafic léger A15. 100% recyclable = respectueux de l'environnement



Code	Equipement	Classe normative	Longueur	Tarif TTC
859970	+ grille passerelle galva	A15	1 m	30,00€ / U

## CANIVEAU PP XTRADRAIN 100

Les caniveaux ACO XTRADRAIN en Polypropylène avec grilles permettent un drainage linéaire efficace et durable pour les projets d'infrastructure et d'aménagement urbain et résidentiel.

En matériau composite, avec feuillure intégrée en acier galvanisé d'épaisseur 2 mm ou feuillure composite, sont disponibles en trois largeurs : 100 mm, 150mm et 200mm. Les grilles sont fixées avec le système Drainlock résistant aux agents chimiques et à la corrosion.



Code	Equipement	Classe normative	Tarif TTC
1043646	+ grille MICROGRIP	B125	78,22€ / U

## CANIVEAU BÉTON POLYMÈRE SELF 200 1M

Les caniveaux domestiques de drainage linéaire extérieur ACO Self, en Béton Polymère, savant mélange de charges minérales et de résine synthétique, garantissent des caractéristiques de résistance mécanique élevées et sont légers. Le faible poids du caniveau et de ses composants facilite la mise en oeuvre lors de l'installation.

Ingélicif, non poreux, imperméable à l'eau et résistant à la corrosion et aux agents chimiques, ce matériau durable même dans le cas de conditions extrêmes, offre une garantie en matière d'étanchéité, ce qui n'est pas le cas du béton traditionnel, renforcé ou non de fibres de verre.

Dotée d'une grille en fonte, alliage de fer et de carbone, matériau robuste, offre une excellente résistance à la corrosion. Elle sera parfaitement adaptée devant un garage.



Code	Equipement	Classe normative	Tarif TTC
463488	+ caillebotis galva	B125	162,68€ / U
463489	+ passerelle fonte	B125	141,32€ / U

## CANIVEAU POLYPROPYLENE HEXALINE 100

Les caniveaux ACO Hexaline fabriqués en Polypropylène recyclé et recyclable offrent des caractéristiques élevées de légèreté et de résistance mécanique, même sur les formes complexes. Résistants à la chaleur ainsi qu'aux UV, la surface lisse et non poreuse du Polypropylène permet un écoulement et une évacuation rapide de l'eau tout en facilitant l'entretien. Chimiquement inertes, ils ne se déforment pas. Grâce à la grille Passerelle Microgrip en polypropylène, les revêtements sont protégés de la décoloration liée à la transmission de la rouille. Sa couleur noire résiste à l'usure, aux agents chimiques et ne craint pas l'épreuve du temps.



Code	Equipement	Classe normative	Longueur	Tarif TTC
441875	+ grille M CROGRIP	A15	1 m	26,57€ / U
994020	couverture à fente PP	A15	1 m	43,68€ / U

## OBTURATEUR XTRADRAIN

Obturbateur léger en polypropylène, et résistant aux agents chimiques permettant le raccordement aval au caniveau par emboîtement mâle/femelle. Obturbateur sécable avec sortie intégrée, clipsable de la gamme XTRADRAIN. PP



Code	Caractéristiques	Type	Tarif TTC
496549	pour caniveau XTRADRAIN 100C	aval	19,51€ / U
496554	pour caniveau XTRADRAIN 100S	aval	18,58€ / U
932835	pour caniveau XTRADRAIN 100C-100S	amont-aval réversible	16,60€ / U



## REGARD DE TROTTOIR FONDATEL - B125 - <500X500

Matière : fonte

Norme : NF

Regard de visite de trottoir à cadre carré, en fonte ductile, destiné aux réseaux d'eaux pluviales sur trottoirs, zones piétonnes rarement circulées et parkings couverts et répondant aux normes NF et Copro.

Accès facilité depuis la surface pour les branchements d'eaux pluviales ou assainissement ou alors connexion à un équipement électrique.



## REGARD DE TROTTOIR FONDATEL - B125 - >500X500

Matière : fonte

Norme : NF

Regard de visite de trottoir à cadre carré et tampon rond Ø350, en fonte ductile, destiné aux réseaux d'eaux pluviales sur trottoirs, zones piétonnes rarement circulées et parkings couverts et répondant aux normes NF et Copro.

Accès facilité depuis la surface pour les branchements d'eaux pluviales ou assainissement ou alors connexion à un équipement électrique.



Code	Dimensions	Ouverture	Tarif TTC
712771	300 mm x 300 mm	Ø175	50,98€ / U
343018	400 mm x 400 mm	Ø247	61,50€ / U

Code	Dimension	Ouverture	Tarif TTC
704416	500 mm x 500 mm	Ø350	101,46€ / U
710345	600 mm x 600 mm	Ø423	162,43€ / U

## ACCESSOIRES DE CANIVEAUX

Regard avec pièce de jonction en L, T ou + de la gamme Hexaline 100.

Produit 100% recyclable, sa matière en polypropylène offre durabilité, résistance aux agents chimiques et facilité d'entretien.

Obturbateur en PP pour les caniveaux SELF 100 et 200

Kit d'accessoires en Polypropylène à raccorder sur les caniveaux Hexaline 100, comprenant 2 obturbateurs, une sortie verticale et une crépine.

Très facile à poser, ils disposent d'une surface lisse pour éviter saleté et encrassement et résistent aux agents chimiques.

Regard de couverture permettant un assemblage en forme de L, T ou X adapté pour la gamme Hexaline 100 avec couvertures à fente uniquement.

Produit 100% recyclable, sa matière en polypropylène offre durabilité, résistance aux agents chimiques et facilité d'entretien.

PP



Code	Libellé de base	Tarif TTC
994021	Kit de raccordement	18,91€ / U
902943	Obturbateur	21,37€ / U
741414	Regard	39,42€ / U
994022	Regard	63,42€ / U

## DALLE DE GAZON

58 cm x 39 cm

Épaisseur 3,7 cm

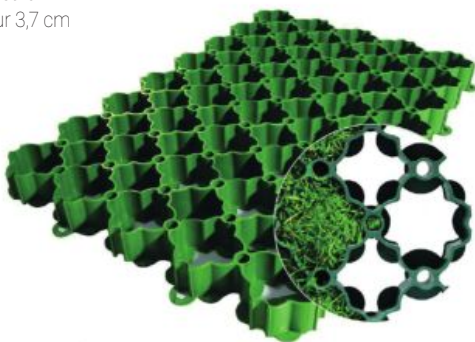

135017

22,33 € / m<sup>2</sup>

## PIÈCE D'ABOUT PP STORA LIGHT + INDICANIVEAU

Pièce ultra légère, réalisée en polypropylène. Le caniveau a été conçu pour l'application autour des maisons, des terrasses, des entrées de garages. Les grilles sont équipées d'un profil antidérapant, et sont adaptées pour les sportifs et les personnes à mobilité réduite = sécurité. Pour les trafic légers (A15/B125). 100% recyclable respectueux de l'environnement. Compatible avec l'Indicaniveau



903677

9,00 € / U

## INDICANIVEAU

Caniveau ultra léger, réalisé en polypropylène. Le caniveau a été conçu pour l'application autour des maisons, des terrasses, des entrées de garages. Les grilles sont équipées d'un profil antidérapant, et sont adaptées pour les sportifs et les personnes à mobilité réduite = sécurité.

Pour les trafics légers (A15/B125)

100% recyclable respectueux de l'environnement.

PP



Code produit	Equipement	Classe normative	Longueur	Tarif TTC
1329662	+ grille passerelle polyamide	B125 PMR	1 m	55,31€ / U

**les indispensables**  
PRODUITS D'EXPERTS

**APPUI LAMBOURDE CAOUTCHOUC 90**

L'appui lambourde caoutchouc de JOUPLAST®, en caoutchouc recyclé, est exclusivement conçu pour faciliter la construction de terrasse, et spécifiquement, le calage des lambourdes.  
 Sert de support pour les lambourdes.  
 Idéal pour l'isolation de la terrasse.  
 Evite les remontées d'humidité.  
 A utiliser sur sol plat et rigide.  
 Epaisseur 8 mm  
 Empilage possible jusqu'à 4 cales.  
 Distance conseillée entre 2 cales : 50 cm.  
 Solution 100% française.  
 Utilisation avec bande de protection en surface possible.



Code produit	Conditionnement	Epaisseur	Tarif TTC
1289885	La boîte de 48	8 mm	38,76€ / BT

**PLOT RÉGLABLE POUR LAMBOURDE**



Code	Hauteur	Usage	Référence	Tarif TTC
918018	20-30 mm	pour lambourde	HL	2,69€ / U
765221	40-60 mm	pour lambourde	HL	2,70€ / U
765219	50-80 mm	pour lambourde	HL	2,92€ / U
765218	80-140 mm	pour lambourde	HL	3,31€ / U
765217	140-230 mm	pour lambourde	HL	3,37€ / U

**FIXATION FIXEGO**

FIXEGO® est le système pour la fixation invisible de lame de terrasse bois.  
 Produit innovant et universel, il permet simplement et rapidement de réaliser une terrasse bois durable, sans vis apparente.  
 Résistance à l'arrachement conforme au DTU 51.4.  
 Conditionnement par seau :  
 1 seau = 4 m².  
 1 seau comprend fixations, taquets, visserie et écarteurs.  
 Fabrication française.  
 Usage : pour lames de terrasse

**Simple d'installation, augmente la durée de vie des terrasses bois.**



Code	Epaisseur	Conditionnement	Tarif TTC
1145734	19/25 mm	le seau de 64	68,66€ / SO
1135937	25 et + mm	le seau de 64	68,66€ / SO

**BANDE DE PROTECTION**

Bande autocollante résistante aux UV et au gel, indéchirable.  
 Protège la lambourde de l'humidité et des ruissellements d'eau de pluie.  
 Augmente la durée de vie de la terrasse.  
 Résistance à la déchirure, aux agents atmosphériques et aux UV.  
 Adhère sur bois, béton et métal.  
 Assure l'étanchéité de la structure.  
 20 m x 7,7 cm



1029119  
**35,33 € / RL**



### RÉSERVOIR IBC POCHE ALIMENTAIRE

PEHD naturelle qualité alimentaire, grande résistance avec cage métallique en acier galvanisé pour garantir la protection de l'ouïre.

Contenance : 1000 l

Caractéristique : sur palette avec robinet



894406

soit 270,23 € / U

**Poche et robinet  
neuf, cage recyclée**

### ACCESSOIRES ASSAINISSEMENT SANCOL

Pour assurer l'accompagnement des mouvements du sol, ATE a développé une gamme de raccords renforcés à joint diamètre 100 complémentaire aux tubes PVC ou SN8 SANCOL.

PP

SN4



Code produit	Désignation	Tarif TTC
1249213	Bouchon Ø 100 mm mâle	7,51€ / U
1249209	Manchon Ø 100 mm femelle-femelle	11,60€ / U
1249210	Manchon cou issant Ø 100 mm femelle-femelle	12,67€ / U
1249205	Coude Ø 100 mm mâle-femelle 30 °	13,02€ / U
1249206	Coude Ø 100 mm mâle-femelle 45 °	13,09€ / U
1249204	Coude Ø 100 mm mâle-femelle 15 °	13,28€ / U
1249208	Coude Ø 100 mm mâle-femelle 87,5 °	14,14€ / U
1249207	Coude Ø 100 mm mâle-femelle 67,5 °	14,17€ / U
1249212	Culotte Ø 100 mm mâle-femelle 87,5 °	22,63€ / U
1249211	Culotte Ø 100 mm mâle-femelle 45 °	23,60€ / U

### DRAIN PVC AGRICOLE PERFORÉ

Le drain PVC est utilisé pour un drainage des parcelles agricoles avec une pose mécanisée. Sa structure annelée simple paroi offre une résistance à l'écrasement et une bonne souplesse lors de la pose.



Code	Diamètre	Longueur	Tarif TTC
2298	Ø 80 mm	50 m	139,73€ / U
2299	Ø 100 mm	50 m	170,92€ / U

### DRAIN PVC ROUTIER À CUNETTE PLATE

Le drain routier est utilisé pour le drainage autoroutier et routier avec une pose manuelle ou automatisée.



Code	Diamètre	Longueur	Tarif TTC
1020505	Ø 110 mm	3 m	18,98€ / U

### DRAIN PVC AGRICOLE PERFORÉ ENROBÉ DE GÉOTEXTILE

Drain agricole enrobé de géotextile permettant d'éviter l'infiltration de fines particules de terre risquant d'obstruer le drain. Empêche le passage de fines racines (radicelles) dans le drain.



Code	Diamètre	Longueur	Tarif TTC
5028	Ø 100 mm	50 m	350,74€ / U

### TUYAU PVC ASSAINISSEMENT SANCOL

Tube PVC à joint pour l'évacuation des eaux à l'extérieur des bâtiments.

La gamme SANCOL est idéale pour une mise en oeuvre où une résistance accrue à l'écrasement est demandée.

Pour effectuer une évacuation optimum des eaux en extérieur des bâtiments, l'assemblage des tubes d'évacuation doit garantir l'étanchéité et la pérennité du réseau de canalisations, même en cas de changement de direction. Mal réalisées, les jonctions entre les tubes sont des sections propices aux fuites d'eau, aux fissures ou aux cassures.

SN8



Code produit	Diamètre	Longueur	Tarif TTC
1095027	Ø 100 mm	4 m	44,05€ / U



**Economisez temps, main d'œuvre et argent**



**PANNEAU EZ BASE POUR TERRASSE**

Imaginez une terrasse qui s'installe facilement, pour moins cher et sans nécessiter d'outils ou de matériaux spéciaux. EZ Base® permet aux installateurs de construire rapidement une nouvelle terrasse ou un passage piétonnier avec une base stable qui résiste aux mouvements du sol et aux cycles de gel/dégel. EZ Base® procurent une grande stabilité aux installations de pavés tout en réduisant considérablement le besoin d'excaver. Ces panneaux faits de mousse haute-densité sont faciles à installer et remplacent le système traditionnel de base par couches d'agrégats compactés.

Mousse PPE  
 Gris  
 91,4 x 51,75 cm  
 Epaisseur 1,7 cm



1454571  
**193,70 € / PQ**  
 le paquet de 10



**PLAQUE DE STABILISATION NIDAGRAVEL PLIABLE**

Stabilisateur de gravier.  
 Circulable et accessible aux personnes à mobilité réduite.

Code	Teinte	Dimensions	Epaisseur	Tarif TTC
852084	blanc	240 cm x 120 cm	3 cm	<b>18,29€ / M<sup>2</sup></b>

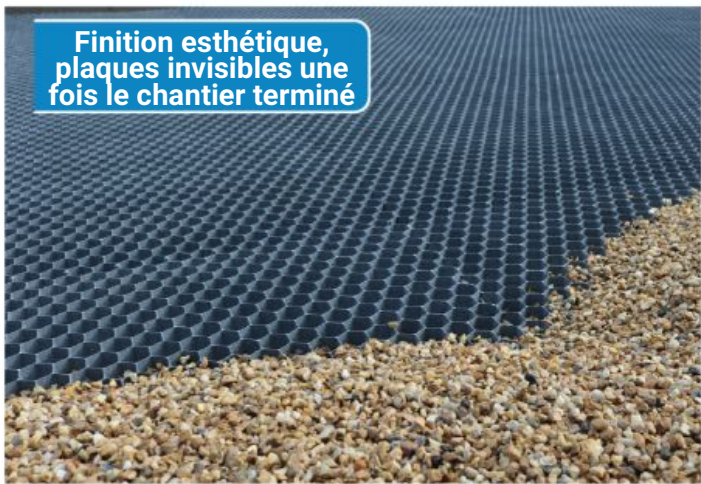

**Finition esthétique, plaques invisibles une fois le chantier terminé**

**PLAQUE DE STABILISATION ALVEPLAC SIMPLE**

Plaque stabilisatrice pour gravier en milieu paysager. Idéal pour la réalisation d'allées piétonnes, allées de jardin, parkings, chemins, allées circulables à usage privatif, public, commercial ou industriel. Permet une finition esthétique (Plaque invisible une fois le chantier terminé). Géotextile indissociable des alvéoles (60 g/m<sup>2</sup>). Résistance remplie : 650 T/m<sup>2</sup>. Résistance à vide: 200 T/m<sup>2</sup>. Hauteur 30 mm / Surface utile : 0,92 m<sup>2</sup> (Simple - 1150 x 800 mm). Mise en oeuvre facilitée avec son système d'assemblage intégré. Maintien des graviers en place. Infiltration rapide des eaux de pluie. Suppression des ornières. Carrossable. Pose en pente jusqu'à 10 % pour les voies carrossables et 15 % sur les zones piétonnes. Matériau : polypropylène recyclé. Résistant aux UV et au GEL. Une solution 100% française. Polypropylène

Code	Couleur	Dimensions	Epaisseur	Norme	Tarif TTC
1447664	gris	115 x 79 cm	3 cm	650T/m <sup>2</sup>	<b>19,20 € / M<sup>2</sup></b>



**PLAQUE DE STABILISATION NIDAGRAVEL SIMPLE**

Stabilisateur de gravier.  
 Circulable et accessible aux personnes à mobilité réduite.



Code	Teinte	Dimensions	Epaisseur	Norme	Tarif TTC
427662	blanc	240 cm x 120 cm	4 cm	400T/m <sup>2</sup>	<b>20,08€ / M<sup>2</sup></b>



### GÉOTEXTILE BATIGEO

Le Batigeo est un géotextile spécialement conçu pour les voies d'accès à un pavillon, un garage, un parking individuel, la VRD et les terrassements. Il permet la traficabilité, la pérennité des ouvrages, la propreté des chantiers avec un encombrement minimal.

Le Batigeo est un géotextile spécialement conçu pour les voies d'accès à un pavillon, un garage, un parking individuel, la VRD et les terrassements. Il permet la traficabilité, la pérennité des ouvrages, la propreté des chantiers avec un encombrement minimal.

Code	Nom	Résistance	Conditionnement	Tarif TTC
972931	BATIGEO 6	6 Kn	le rouleau de 50 m	611,69€ / U
1019553	BATIGEO 10	10 Kn	le rouleau de 100 m	732,32€ / U



### GÉOTEXTILE WEED STOP

Éco-barrière occultante anti mauvaises herbes à installer sous les terrasses bois. Ce géotextile s'utilise aussi pour les massifs de fleurs, les rocailles, les potagers pour éviter le désherbage. Produit écologique, recyclable qui évite l'utilisation en excès de produits phytosanitaires.

Code produit	Dimension	Tarif TTC
780606	1 m x 25 m	101,40€ / U
780607	2 m x 25 m	202,80€ / U



### SABLE POUR JOINTS DE PAVÉS ET DALLES DR+ NEXTGEL

Révolutionne le jointement des pavés, facile à poser et durable, parce que le temps compte ! Réduit la pousse des mauvaises herbes et résiste aux fourmis. Stabilise les ouvrages, obéit aux mouvements naturels du sol. Pose sur sols drainants (sable...).

70,58 € / SC

Code produit	Teinte	Conditionnement
1073642	gris granit	le sac de 25 kg
1073640	gris sable	le sac de 25 kg
1073638	ton pierre	le sac de 25 kg



### SABLE JOINTS SD+

Révolutionne le jointement des pavés, facile à poser et durable, parce que le temps compte ! Réduit la pousse des mauvaises herbes et résiste aux fourmis. Stabilise les ouvrages, obéit aux mouvements naturels du sol. Pose sur supports durs (dalle béton, chape)

80,00 € / SC

le sac de 25 kg

Code produit	Couleur	Usage
1195587	gris	pour dalles et pavés
1195588	granit	pour dalles et pavés



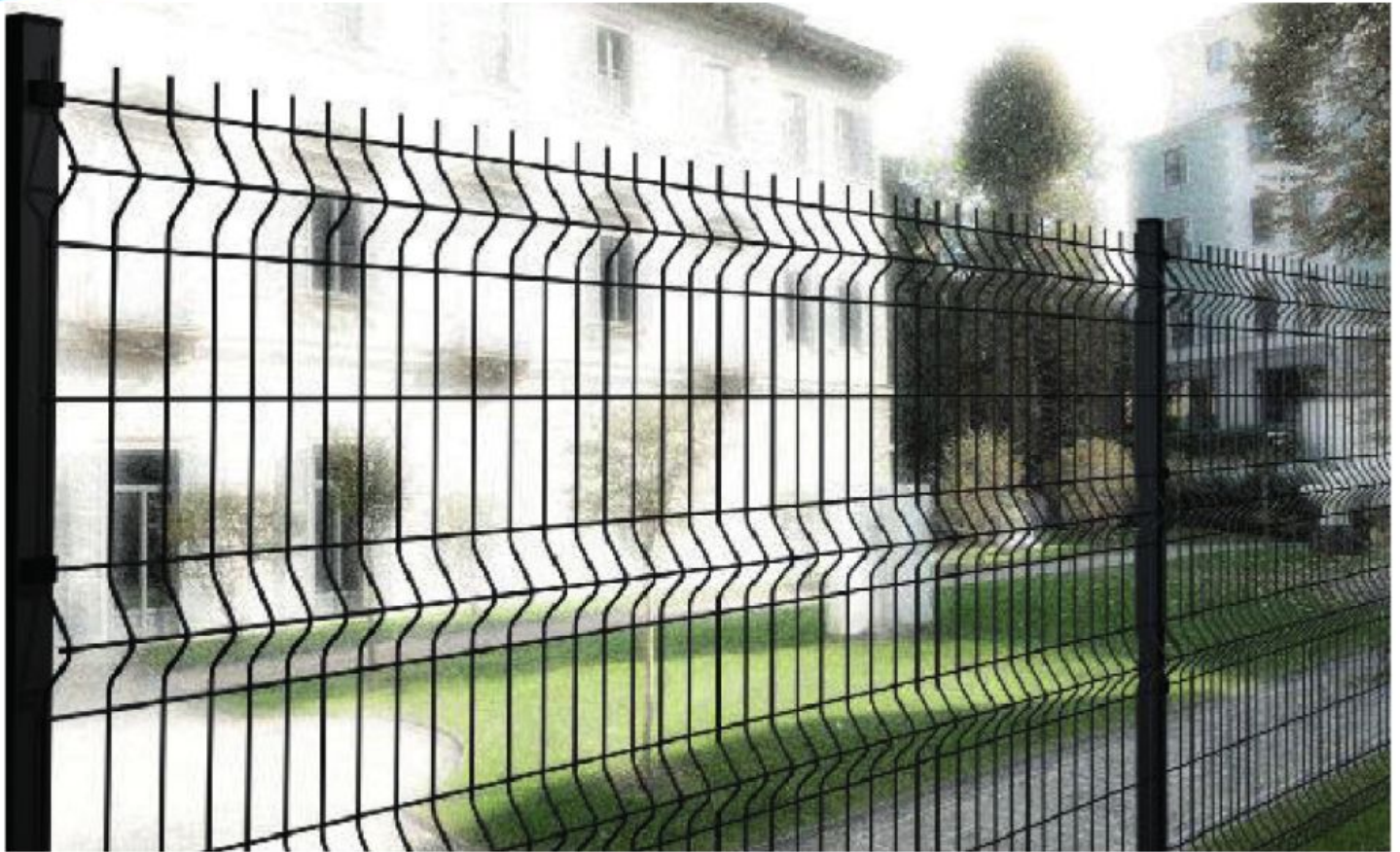

**PANNEAU RIGIDE LARIO MEDIUM**

Clôture en panneaux électro-soudés galvanisés et plast fiés  
 50X200 mm  
 Fil de Ø 5 mm

Code	Hauteur	Longueur	Couleur
1241078	1,02 m	2,50 m	gris
556942	1,02 m	2,50 m	blanc
556936	1,02 m	2,50 m	vert
1241079	1,22 m	2,50 m	gris
556943	1,22 m	2,50 m	blanc
556939	1,22 m	2,50 m	vert
556944	1,42 m	2,50 m	blanc
556937	1,42 m	2,50 m	vert

Code	Hauteur	Longueur	Couleur
1241092	1,52 m	2,50 m	vert
1241080	1,52 m	2,50 m	gris
1241081	1,72 m	2,50 m	gris
556938	1,72 m	2,50 m	blanc
556940	1,72 m	2,50 m	vert
1241082	1,92 m	2,50 m	gris
556945	1,92 m	2,50 m	blanc
556941	1,92 m	2,50 m	vert

**POTEAU TITAN**

Code	Hauteur	Coloris
1241083	1,10 m	gris 7016
1162077	1,10 m	blanc
1162065	1,10 m	vert
1241084	1,30 m	gris 7016
1162078	1,30 m	blanc
1162066	1,30 m	vert
1162079	1,50 m	blanc
1162067	1,50 m	vert
1241085	1,60 m	gris 7016
1241086	1,80 m	gris 7016
1162080	1,80 m	blanc
1162068	1,80 m	vert
1241087	2,00 m	gris 7016
1162081	2,00 m	blanc
1162069	2,00 m	vert
1241088	2,50 m	gris 7016
1162082	2,50 m	blanc
1162070	2,50 m	vert



**1241088**  
Gris 7016

**PLATINE CAESAR/TITAN**

La platine est utilisée comme support à boulonner sur un muret pour fixer un poteau. Elle est nécessaire dans la réalisation de votre clôture de maison en panneau rigide de grillage. Cette platine Caesar peut recevoir un grillage d'une hauteur maximale de 1.5 m (sans brise-vue ou occultation).

**A fixer sur un muret**



**1241097**  
Gris 7016

Code	Coloris
1241097	gris 7016
471204	blanc
445639	vert

### KIT D'OCCULTATION

Kit occultation PVC - 2,50 m.

Ce kit pour clôtures en panneaux est approprié pour toutes résidences. Il offre un système d'occultation parfait pour n'importe quel environnement, grâce aux lisses horizontales qui glissent facilement dans les mailles des panneaux.

Les kits sont constitués de : 43 lattes verticales de 48 mm, 2 lattes verticales de 45 mm et 2 lisses horizontales de 2500 mm.

**Créez une intimité grâce à une solution simple composée de lattes et de lisses**



Code	Hauteur	Longueur	Couleur
1328989	1,03 m	2,50 m	gris
1017970	1,03 m	2,50 m	vert
1017975	1,23 m	2,50 m	gris
1017971	1,23 m	2,50 m	vert
1017976	1,43 m	2,50 m	gris
1017972	1,43 m	2,50 m	vert
1336435	1,53 m	2,50 m	gris
1017977	1,73 m	2,50 m	gris
1017973	1,73 m	2,50 m	vert
1017978	1,93 m	2,50 m	gris
1017974	1,93 m	2,50 m	vert

### GRILLAGE SIMPLE TORSION VERT

Grillage gamme GALVA, nous consulter.  
Maille 50 mm. Fil de 2,4 mm

Le grillage simple torsion est adapté pour de multiples usages tels que la délimitation de jardins, propriétés privées, exploitations ou entreprises.



Code	Caractéristique	Hauteur	Longueur (m)
1012593	compacté	1,00 m	20 m
1021127	non compacté	1,00 m	25 m
1012594	compacté	1,20 m	20 m
1021129	non compacté	1,20 m	25 m
1012595	compacté	1,50 m	20 m
1021131	non compacté	1,50 m	25 m
1021639	non compacté	1,75 m	25 m
1021640	non compacté	2,00 m	25 m

### GRILLAGE SOUDÉ ANTHRACITE

Maille 100 x 75 mm



Code	Diamètre fil	Hauteur
1063201	2,1 mm	1 m
1019215	2,2 mm	1,2 m
1063203	2,1 mm	1,5 m

### GRILLAGE À MOUTON

Galvanisé  
Maille 150 mm  
Fil de Ø 1,9 mm



Code	Hauteur	Longueur
949350	1,00 m	50 m

### GRILLAGE SOUDÉ VERT

Fil de 2,1 mm

Code	Maille	Hauteur	Longueur (m)
945962	100 x 50 mm	1,00 m	25 m
945968	100 x 50 mm	1,20 m	25 m
945970	100 x 50 mm	1,50 m	25 m
913584	100 x 75 mm	1,00 m	25 m
913586	100 x 75 mm	1,20 m	25 m
945953	100 x 75 mm	1,50 m	25 m
913582	100 x 100 mm	1,00 m	20 m
913583	100 x 100 mm	1,20 m	20 m
945917	100 x 100 mm	1,50 m	20 m



### PIQUET PLASTIFIÉ

Code	Hauteur	Type	Couleur et Décor
2145	1 m	T30	vert
15326	1,20 m	T30	vert
15327	1,5 m	T30	vert
15328	1,75 m	T30	vert
907573	2 m	T30	vert
907962	2,25 m	T30	vert
600814	2,5 m	T35	vert
1108772	1 m	T30	gris 7016
1065635	1,20 m	TE30	gris 7016
968014	1,50 m	T30	gris 7016
1065630	1,75 m	T30	gris 7016



1108772  
Gris 7016

### PLATINE POUR PIQUET T

Cette platine est adaptée pour la pose du grillage en rouleaux avec des piquets T 30x30 sur muret

Adaptée pour un usage extérieur

Elle peut recevoir un grillage d'une hauteur maximale de 1.5 m (sans brise-vue)

Code produit	Couleur	Dimension	Matière
1013259	vert	H. 15 cm	acier plastifié
1097351	anthracite	H. 20 cm	acier



1097351  
Anthracite

**PORTILLON ACIER NEW GARDEN**

Poteaux section 60 mm et encadrement 40 mm. Grillage : électro soudé  
 Revêtement : thermolaquage 80 microns  
 Quincaillerie inox : Gonds réglables, serrure à clef avec poignée  
 Portillon plastifié type Garden.  
 Poteaux et encadrement en tube d'acier à section carrée. Grillage électro-soudé maille 50 x 100 en fil acier galvanisé à chaud classe D. Gonds réglables.

**Solution rapide et économique pour délimiter le jardin ou créer une entrée secondaire**



**1196521**  
Ral 7016

Code produit	Hauteur	Couleur
1196517	1 m	ral 7016
1196522	1 m	Blanc
1196512	1 m	Vert
1196518	1,20 m	ral 7016
1196523	1,20 m	Blanc
1196513	1,20 m	Vert
1196519	1,50 m	ral 7016
1196524	1,50 m	Blanc

Code produit	Hauteur	Couleur
1196514	1,50 m	Vert
1196520	1,75 m	ral 7016
1196525	1,75 m	blanc
1196515	1,75 m	vert
1196521	2 m	ral 7016
1196526	2 m	blanc
1196516	2 m	vert

**BARRE DE TENSION PLASTIFIÉE**

En acier plastifié.  
 Utilisation : liaison entre le grillage et le poteau d'extrémité



**Pour la pose de grillage en rouleaux**

Code	Coloris	Hauteur
272980	vert	1 m
272994	vert	1,3 m
272995	vert	1,5 m
1124820	anthracite	1 m
1124827	anthracite	1,30 m
1124830	anthracite	1,50 m

**FIL DE TENSION PLASTIFIÉ**

Fil en acier plastifié.  
 Il sert à guider votre grillage entre vos poteaux.  
 Bobine : 100 m



**1199387**  
Anthracite

Code	Diamètre fil	Couleur et Décor
1199387	Ø 2,4 mm	anthracite
94901	Ø 2,7 mm	vert
152749	Ø 3,1 mm	vert

**TENDEUR PLASTIFIÉ**

Acier plastifié



**94897**  
Vert

Code	Référence	Couleur et Décor
94897	N°2	vert
94898	N°3	vert
1151386	N°2	anthracite RAL 7016

**PLATINE ACIER PORT NEW GARDEN**

Platine 150 x 100 x 200 mm pour poteau carré de portillon barreaudé de 60 x 60 mm  
 Hauteur du manche : 20 cm  
 Section du manche : 54 x 54 mm  
 Epaisseur du manche : 1,8 mm  
 Section plaque : 15 x 10 cm  
 Epaisseur plaque : 6 mm  
 Ø de perçage de la plaque : 12 mm



**1194044**  
Vert

Code	Couleur
1194045	Gris
1194044	Vert

**JAMBE DE FORCE PLASTIFIÉE**

Pour la pose de grillage en rouleaux.  
 Juxtaposée au piquet de départ et à chaque piquet de reprise de tension, elle augmente la résistance de votre clôture. S'utilise avec le piquet T.  
 Jambe de force pour piquet de clôture  
 Section angle  
 Longueurs modulaires progressives  
 Extrémités façonnées pour la fixation aux piquets



**15324**  
Vert

Code	Hauteur	Couleur	Code	Hauteur	Couleur
858229	1 m	vert	15325	1,5 m	vert
15324	1,2 m	vert	1372352	2 m	gris 7016
968020	1,25 m	gris 7016	2866	2 m	vert
1065631	1,50 m	gris 7016	73838	2,25 m	vert

**PLATINE POUR JAMBE DE FORCE**

La platine est adaptée pour la pose du grillage en rouleaux avec des jambes de force sur un muret  
 Cette platine est adaptée pour un usage extérieur  
 Elle peut recevoir un grillage d'une hauteur maximale de 1.5 m (sans brise-vue)

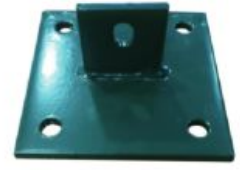

**1013260**  
Vert

Code produit	Couleur	Dimension	Matière
1013260	vert	H. 5 cm	acier plastifié
1097352	gris 7016	H.5 cm	acier

**ÉTENDAGE À LINGE VERT POUR L'EXTÉRIEUR**

Vert  
 Tube en tôle d'acier plastifié Ø48  
**378347**



**FIL D'ATTACHE PLASTIFIÉ**

bobine 100 m



**639886**  
Vert

Code	Diamètre fil	Couleur et Décor
639886	Ø 1,5 mm	vert
1199386	Ø 1,5 mm	anthracite



### PORTAIL ALUMINIUM LEOPOLD

Alu  
Se pose en complément d'une clôture et du portillon  
Sabot automatique.  
Arrêt poussoir.  
Livré avec pivot à monter sur crapaudine et plaque à sceller avec cache de couleur.  
Serrure encastrée avec cylindre européen et clefs plates.  
et clefs plates.  
Portail motorisable (motorisation vendue séparément et Kit insert en option)



Code	Teinte	Longueur x hauteur	Tarif TTC
899679	gris	300 cm x 175 cm	1039,66 €/U
899680	gris	350 cm x 175 cm	1 157,01 €/U

### PORTAIL ALUMINIUM MÉLUSINE

Alu  
Se pose en complément d'une clôture et du portillon.  
Sabot automatique.  
Arrêt poussoir.  
Livré avec pivot à monter sur crapaudine et plaque à sceller avec cache de couleur.  
Serrure encastrée en cylindre européen et clefs plates.  
Portail motorisable (motorisation vendue séparément et Kit insert en option)



Code	Teinte	Dimensions	Tarif TTC
899675	gris	300 cm x 125 cm	806,27 €/U
899676	gris	350 cm x 125 cm	919,49 €/U

### PORTILLON ALUMINIUM LEOPOLD

100 cm x 175 cm  
Alu  
Sabot automatique.  
Arrêt poussoir.  
Livré avec pivot à monter sur crapaudine et plaque à sceller avec cache de couleur.  
Serrure encastrée avec cylindre européen et clefs plates.



899682  
Gris  
580,87 €/U

### PORTILLON ALUMINIUM MÉLUSINE

100 cm x 125 cm  
Alu  
Sabot automatique.  
Arrêt poussoir.  
Livré avec pivot à monter sur crapaudine et plaque à sceller avec cache de couleur.  
Serrure encastrée avec cylindre européen et clefs plates.



899677  
Gris  
458,79 €/U

*un extérieur où il fait bon vivre*

# LES PRODUITS DE TRAITEMENT > LES NETTOYANTS

## NETTOYANT DALLAGES EXTÉRIEURS ALGINET

Élimine les salissures et les mousses. Action rapide, sans chlore, sans soude, sans acide et biodégradable. 1 litre pour 3 à 6 m<sup>2</sup> selon la porosité et l'état d'encrassement du support.



468412  
24,90 € / U  
le bidon de 5 L

# LES PRODUITS DE TRAITEMENT > LES ANTIMOUSSSES ET LES IMPERMÉABILISANTS

## TRAITEMENT ALGIMOUSS

Nettoyage, traitement et protection des toitures, murs et façades. Élimine les mousses, lichens et algues. Consommation de 1 l pour 5 m<sup>2</sup> en moyenne. Prêt à l'emploi

Code	Conditionnement	Tarif TTC
668470	Le bidon de 6 L	21,05 / U
468394	Le bidon de 30 L	84,61 / U

## ANTIMOUSSE DALLAGES ET SOLS EXTÉRIEURS ALGIDAL

Conçu pour détruire tous les micro-organismes parasites incrustés.

Code	Conditionnement	Tarif TTC
468417	Le bidon de 5 L	35,12€ / U
468420	Le bidon de 15 L	91,39€ / U

## ANTIMOUSSE IMPERMÉABILISANT ALGI 201

Double action : traite et protège. Élimine les mousses, lichens, algues et imperméabilise les matériaux absorbants. Prêt-à-l'emploi, en phase aqueuse, non agressif pour les matériaux, non filmogène : laisse respirer le support. Température d'utilisation : de 5° à 25°C. Application sur support sec : 1 litre pour 3 à 5 m<sup>2</sup> selon la porosité du support. Traitement et imperméabilisant - phase aqueuse - Toitures, murs et façades, prêt à l'emploi. Double action pour une efficacité longue durée. Facile et rapide à appliquer. Sans rinçage. Respecte le support. Sans chlore.

**Antimousse et imperméabilisant toitures, murs, façades**

Code	Conditionnement	Tarif TTC
468396	Le bidon de 5 L	63,38€ / U
1301802	Le bidon de 20 L	242,09€ / U



**Curatif et préventif, non corrosif, sans chlore, sans rinçage**



**Supprime la glissance microbienne, source d'accidents**

## NETTOYANT DÉGRAISSANT ALGICLEAN

Nettoyant et dégraissant. Pour murs, façades et sols extérieurs. Élimine les lichens rouges, les noirs de pollution et toutes les substances grasses.

Code	Conditionnement	Tarif TTC
468408	Le bidon de 5 L	67,08 € / U

## IMPERMÉABILISANT EAU + GRAISSE ALGIFOB +

Imperméabilisant eau et graisses pour dallages, carrelages en terre cuite. Hydrofuge et oléofuge. Empêche la pénétration de l'eau, des huiles et des corps gras dans les matériaux absorbants. Accroît la résistance aux UV et protège du gel.

Code	Conditionnement	Tarif TTC
787335	Le bidon de 5 L + pulvérisateur	94,15 € / U

## ALGIFOB +

Imperméabilisant eau et graisses pour dallages, carrelages en terre cuite. Hydrofuge et oléofuge. Empêche la pénétration de l'eau, des huiles et des corps gras dans les matériaux absorbants. Accroît la résistance aux UV et protège du gel. Protection invisible, anti-tâches, longue durée, sans solvant, sans silicone.

Code	Contenance
468422	Le bidon de 5 L
468425	Le bidon de 15 L

**à partir de 82,97 € / U**



**Concentré à diluer, sans chlore, sans solvant et sans acide**



**Protection invisible, anti-tâches, sans solvant et sans silicone**



468425

**Protection invisible, anti-tâches, longue durée, sans solvant, sans silicone.**



# Le gros œuvre

un extérieur où il fait bon vivre

# LE GROS OEUVRE > LES AGRÉGATS



## GRAVIER CONDITIONNÉ

6,60 € / U

Code	Granulométrie	Conditionnement
1176709	6/16	le sac de 35 Kg



## MÉLANGE BÉTON

6,60 € / U

Code	Conditionnement
453154	le sac de 35 kg



## SABLE POUR JOINT DE CARRELAGE

Blanc

Code	Granulométrie
294549	0/1

9,29 € / U  
le sac de 35 kg



## SABLE À ENDUIRE

Blanc

Code	Granulométrie
453151	0/2

soit 8,10 € / U  
le sac de 35 kg



## SABLE À MAÇONNER

Gris

Code	Granulométrie
453148	0/5

soit 6,79 € / U  
le sac de 35 kg

## > LES CHAPES LÉGÈRES

### CHAPE LÉGÈRE POLYSTYRÈNE

Mortier léger prêt à l'emploi à base de billes de polystyrène (diamètre 2-3 mm) destiné à l'allègement des différents types de supports existants dans les immeubles collectifs et les maisons individuelles, en travaux neufs ou de rénovation. Mortier/Béton léger en sac prêt à l'emploi, allégé par des billes de polystyrène vierge expansé.

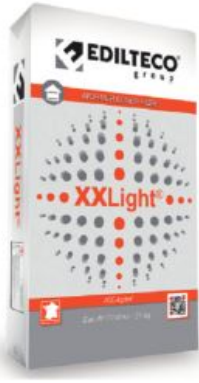

340554



340552

Code	Désignation	Densité	Conditionnement	Tarif TTC
340554	Mortier fibré XXLIGHT	300kg/m³	Le sac de 70 L	46,03€ / U
340552	Mortier fibré XX	500kg/m³	Le sac de 70 L	48,82€ / U

### CHAPE LÉGÈRE ARGILE

Latermix Cem Mini est un béton léger et isolant polyvalent en sac prêt à l'emploi à base d'argile expansée adapté pour une utilisation en intérieur et extérieur. Mortier/Béton léger en sac prêt à l'emploi à base d'argile expansée



1025862



915514

Code	Désignation	Conditionnement	Tarif TTC
1025862	Mortier fibré LATERMIX FAST	Le sac de 16 L	12,95€ / U
915514	Béton LATERMIX CEM MINI	Le sac de 30 Kg	26,90€ / U

### GRANULAT ARGILE EXPANSÉE

Agrégats légers spéciaux à très basse reprise d'humidité pour bétons, chapes, bétons de chaux, chapes sèches.



6897

soit 14,33 € / U

Le sac de 50 L

### CHAPE LÉGÈRE XXS

Chape légère prête à l'emploi fibrée, allégée par des billes de polystyrène vierge expansé à granulométrie contrôlée (diamètre 2-3 mm), possède des propriétés mécaniques performantes pour la rénovation des supports difficiles ou sensibles.



Code	Densité	Conditionnement	Tarif TTC
1301526	1200Kg/m³	Le sac de 23 L	43,62€ / U

## FIBRE POLYPROPYLÈNE POUR CHAPES

Fibres fibrillées pour mortiers et chapes.



Code	Conditionnement	Tarif TTC
1017484	Le sac de 100 g	8,66€ / U
1316415	Le sac de 1 kg	37,16€ / U

## FIBRE POLYPROPYLÈNE POUR DALLAGES

Fibres fibrillées pour bétons et dallages.



Code	Conditionnement	Tarif TTC
981075	Le sac de 100 g	8,66€ / U
981076	Le sac de 1 kg	37,16€ / U

## TREILLIS SOUDÉ BRICOLAGE

Destiné aux petites constructions dalle pour allées ou terrasses. Évite la fissuration du béton.

Maille : M15x15  
 Ø fil 3,5X3,5 mm  
 2,4 x 1,2 m

15440

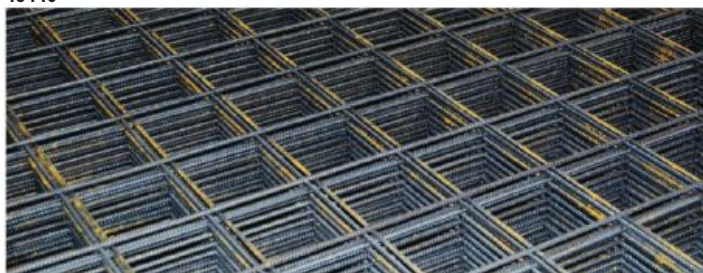

## TREILLIS SOUDÉ CARRELEUR

Treillis soudé de renforcement à maille carrée.

Il est principalement utilisé comme armature lors de la pose de chape, mais peut également être utilisé pour la pose de revêtement de sol scellé et de carrelage mural.

Maille : M5x5  
 Ø fil 2x2 mm  
 2 x 1 m

152413



## > LE TRAITEMENT DES JOINTS

### JOINT DE DILATATION

Grande rigidité, ancrage parfait dans le béton grâce aux « queues d'aigle » profilées et incurvées. Partie rectiligne de 1 cm et chanfreinage.

Matière : PVC  
 Longueur : 3 m  
 Couleur : Gris

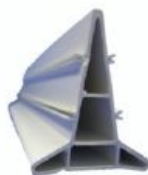

Code	Hauteur	Tarif TTC
123127	40 cm	5,94€ / U
703789	80 cm	9,54€ / U



## > L'ÉVACUATION

### TUYAU D'ÉVACUATION PVC CR4

Tube utilisé pour l'évacuation enterrée gravitaire des eaux usées à l'extérieur des bâtiments où une résistance accrue à l'écrasement est demandée.  
 Longueur : 4 m  
 Ø 100



777969

### TUYAU D'ÉPANDAGE PVC CR4

Permet de réaliser un réseau d'assainissement autonome non collectif (ANC). Doté de surfaces lisses, il permet le transfert et la dissémination dans le sol des effluents avant leur traitement par infiltration.  
 Longueur : 4 m  
 Ø 100

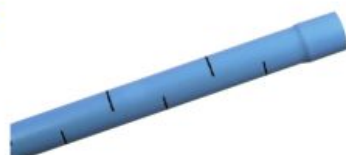

353974

### DRAIN PERFORÉ BATIFIBRE CR4

1<sup>er</sup> drain dédié au drainage des fondations avec une pose sans gravier.  
 Longueur : 2,50 m  
 Ø 90



1115992

soit 48,43 € / U

### MANCHON POUR BATIFIBRE/BATIDRAIN

Permet le raccordement entre 2 drains BATIFIBRE et/ou entre un drain BATIFIBRE et un accessoire ou tube PVC Ø100. Le débitement devient impossible par collage du manchon et du raccord.  
 Ø 90/100



1115994

soit 4,98 € / U

## NAPPES DE PROTECTION POUR PAROIS ENTERRÉES

Polyéthylène spécial haute densité, sans agents plastifiants, pouvant être recyclé, destinée à assurer la protection de paroi enterrée en béton banché ou en maçonnerie au moment du remblaiement, ou encore utilisée comme couche de propreté sous radiers. Conforme au DTU 20.1. Longueur : 20M

Code	Largeur	Tarif TTC
1188417	1 m	53,04€ / RL
1188443	1,5 m	79,56€ / RL
1188444	2 m	106,08€ / RL
447928	2,4 m	127,30€ / RL
447934	3 m	159,12€ / RL



## FILM POLYÉTHYLÈNE DE PROTECTION INDIFILM

Film de protection multi usages pour protéger l'ensemble de vos surfaces lors de vos travaux. Fabriqué à partir de matériaux recyclés et dans le respect de l'environnement.

75 m<sup>2</sup>  
Longueur : 3 m  
Épaisseur : 38µ



1320720

21,22 € / RL



## FILM POLYÉTHYLÈNE DE PROTECTION

Film basse densité idéal pour protéger sols, murs, fenêtres, façades,...lors des travaux.



Code	Nom	Largeur	Surface	Tarif TTC
5598	MULTIBAT	3 m	165 m <sup>2</sup>	91,18€ / RL
123169	type 150	6 m	160 m <sup>2</sup>	24,96€ / RL
45834	type 150	6 m	330 m <sup>2</sup>	51,48€ / RL

## FILM POLYÉTHYLÈNE FONDAL III

Film 3 couches, imputrescible totalement étanche à l'eau, résiste aux acides de base, hors hydrocarbures, compatible avec des mortiers et des antigels.



Code	Largeur	Surface	Tarif TTC
125434	6 m	150 m <sup>2</sup>	106,20€/RL

## FILM POLYÉTHYLÈNE SOUS DALLAGE

Film mono-couche haute résistance pour sous-dallage, étanchéité et protection temporaire intérieure ou extérieure.



Code	Type	Largeur	Surface	Tarif TTC
21760	15/100	3 m	200 m <sup>2</sup>	110,40€ / RL
21761	15/100	6 m	200 m <sup>2</sup>	110,40€ / RL
21769	20/100	3 m	150 m <sup>2</sup>	124,20€ / RL
21773	20/100	6 m	150 m <sup>2</sup>	124,20€ / RL

## BOUTON POINTE

Bouton de montage associé à un clou acier pour la fixation de la nappe.

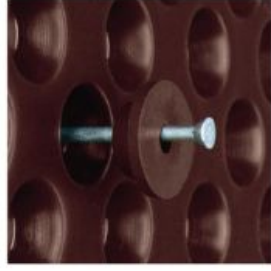

470862  
soit 39,35 € / BT  
boite de 100

## PROFILÉ DE FINITION PLASTIQUE

Permet de réaliser la finition en tête des nappes de protection des parois enterrées. 2 m x 100mm



470859  
soit 8,56 € / U

## PROFILÉ DE FINITION ALU

Permet de réaliser la finition en tête des membranes à excroissances pour protection de soubassement. Longueur : 2 m Épaisseur : 0,8mm

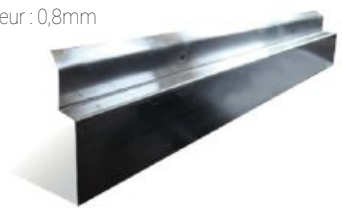

756396  
soit 17,03 € / U

## VERNIS BITUMINEUX IGOL FONDATION

Enduit d'imperméabilisation pour fondation permettant de protéger les béton contre l'eau du terrain.



Code	Conditionnement	Tarif TTC
2783	Le bidon de 10 L	62,12€ / U
2784	Le bidon de 25 L	115,38€ / U

## ENDUIT BITUMINEUX IGOLATEX

Enduit pâteux pour fondations en parpaings ou agglos.



637115  
soit 112,98 € / U  
Le seau de 25 kg

## EMULSION BITUMINEUSE IGAKOL

Pâte bitumineuse noire pour imperméabilisation et protection des fondations. Collage de matériaux d'isolation thermique.



637114  
soit 62,62 € / U  
Le seau de 25 kg

## CARREAUX BÉTON CELLULAIRE

Élément en Béton Cellulaire polyvalent parfaitement adapté pour la réalisation de travaux d'aménagement intérieur variés en neuf ou rénovation (habillage, gaine palière, cloison).

Code	Dimension	Tarif TTC
1429323	5 x 50 x 62,5 cm	4,03/ € U
1429330	7 x 50 x 62,5 cm	6,01/ € U
1429333	10 x 50 x 62,5 cm	8,11/ € U



## COMPACT BLOC LISSE

Les blocs béton cellulaire à partir de 20 cm d'épaisseur s'intègrent parfaitement dans les systèmes constructifs à isolation rapportée, que ce soit à l'intérieur ou à l'extérieur.



64926

1124566

Code	Type	Dimension	Tarif TTC
64926	Bloc à emboîtement	15 x 25 x 62,5 cm	6,02 € / U
1124566	Bloc poignée	20 x 25 x 62,5 cm	7,76 € / U

## COMPACT BLOC D'ANGLE

Idéal pour les renforts ponctuels, pour construire des étais cachés en béton dans le béton cellulaire. L'orifice du bloc d'angle a un diamètre de 20 cm, lors de la mise en oeuvre les blocs sont superposés de manière à accueillir une armature et permettre le remplissage avec un béton autoplaçant.



Code	Dimension	Tarif TTC
1379919	20 x 25 x 62,5 cm	10,54€/U

## COMPACT BLOC POUR CHÂINAGE HORIZONTAL

Élément de coffrage pour la réalisation de chaînages sous charpente et plancher, de seuils de répartition pour les charges ponctuelles et la façon de linteaux armés et isolés pour des ouvertures de grande envergure.



Code	Dimensions	Tarif TTC
1155429	20 x 25 x 62,5 cm	10,58€/U

## MORTIER COLLE BÉTON CELLULAIRE

Garantit une pose à joint mince des blocs.

1137232  
23,56 € / U  
le sac de 25 kg



## MORTIER COLLE BÉTON CELLULAIRE

Montage de carreaux et blocs béton cellulaire  
Ragréage et collage dans le même produit

1193521  
soit 11,78 € / U  
le sac de 5 kg

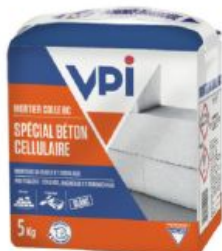

## COLLE BÉTON CELLULAIRE EASYFIX

Tout terrain et accessible à tous, la nouvelle colle SIPOREX EASYFIX est si pratique : prête à l'emploi, elle vous accompagne dans tous vos travaux de rénovation et d'aménagement intérieur et extérieur, sur tous types de cloisons.



1429334  
28,88€ / U  
bouteille de 1 kg

## > LA FAÇADE

### ARÊTE D'ANGLE MÉTAL PERFORÉ

Ce modèle avec jonc PVC, pour enduit gratté, est préconisé pour la protection des angles sortant de plus ou moins 90°. Acier galva  
Longueur : 3 m

Code	Finition
133836	+jonc PVC blanc
516610	+jonc PVC naturel

soit 5,52 € / U



### ARÊTE D'ANGLE MÉTAL DÉPLOYÉ

Sa conception en acier déployé permet une excellente pénétration de l'enduit. Préconisé pour la protection des angles sortant de plus ou moins 90°. Le modèle avec jonc PVC pour enduit gratté et modèle sans jonc PVC pour enduit projeté. Acier galva  
Longueur : 3 m

Code	Finition	Tarif TTC
105548	+jonc PVC naturel	5,78€ / U
134035	+jonc PVC blanc	5,78€ / U
41792	Sans jonc pvc	4,36€ / U



### ARÊTE MODENATURE

La modénature déployée avec jonc pvc est le produit idéal pour l'exécution de fractionnement d'enduits de couleur et la réalisation d'arrêts verticaux.

Sa conception en arrêt déployé permet une pénétration optimale de l'enduit et réduit le risque de fissuration. Longueur : 3 m

Code	Finition
516093	+jonc PVC naturel
516095	+jonc PVC blanc

soit 7,70 € / U



### TRAME DE VERRE POUR ENDUIT MINÉRAL

Treillis en fibre de verre utilisé pour l'accroche d'enduit minéral, spécifiquement au niveau des angles des ouvertures des nez de dalle et des murs de refends. Certifiée  
Maille : M10X10  
Blanc  
1 m x 50 m



1083664  
soit 101,88 € / RL

### TRAME DE VERRE POUR ENDUIT ORGANIQUE

Treillis en fibre de verre utilisé pour l'accroche d'enduit minéral, spécifiquement au niveau des angles des ouvertures des nez de dalle et des murs de refends. Certifiée  
Maille : M4,5x4,5  
Blanc  
1 m x 50 m



977101  
soit 104,12 € / RL





FIXATION LAVABO ET WC SUSPENDU + ÉCROU EXCENTRÉE.....	113
FIXATION WC ET B DET AVEC CAPUCHON.....	113
FLEXIBLE DE DOUCHE.....	92
FLEXIBLE DE DOUCHE STARFLEX.....	92
FORIA.....	97
FORIA TABLIER.....	97
FOUR À BOIS.....	174
FOUR À BOIS LE CARRE.....	174
FOUR À BOIS LOU MITRON.....	174
FOUR À BOIS PIZZAIOLO.....	174
FREE SPACE.....	98
FULL BODY.....	34

## G

GABION PLEIN CALCAIRE BLANC.....	189
GALET CIOTOLO.....	78
GALET PALLADIANA.....	78
GALET PLAT.....	78
GALET QUARTZ 3D.....	78
GALET RIVER.....	78
GALETS ROULÉS 25-40 MM.....	172
GALETS ROULÉS 60-120 MM.....	172
GALETS ROULES POUZZOLANE.....	173
GALETS ROULETS 40-60 MM.....	172
GALSAKY 100.....	84
GALSAKY 120.....	84
GALSAKY 60.....	83
GALSAKY 80.....	83
GENOU LLÈRES GEL DUPLEX.....	132
GÉOTEXT LE BAT GEO.....	197
GÉOTEXT LE WEED STOP.....	197
GOMME ACOUSTIQUE RD PNEU POUR PLOT.....	166
GRANULAT ARG LE EXPANSÉE.....	204
GRAVIER CONDITIONNÉ.....	204
GRAVILLONS ROULÉS 7-15 MM.....	172
GRILLAGE À MOUTON.....	199
GRILLAGE SIMPLE TORS ON VERT.....	199
GRILLAGE SOUDÉ ANTHRACITE.....	199
GRILLAGE SOUDÉ VERT.....	199

## H

HABILLAGE BATI.....	109
HARD.....	152
HAWAI.....	101
HAWAI AVEC RETOUR.....	102
HEXA BLANCO.....	77
HEXAGONE NERO.....	77
HITECH.....	78
HITECH.....	78

## I

IDOLE.....	66
IMPERMÉABILISANT EAU + GRAISSE ALGIFOB +.....	202
INDICANIVEAU.....	193
INDICOUSTIC SOL PV PLUS.....	54
INDICOUSTIC SOL PV ULTRA.....	54
INDICOUSTIC SOL SILENZA STANDARD.....	54
INDIFILM PE.....	54
INDUSTRY.....	90

## J

JAMBE DE FORCE PLASTIF EE.....	200
JARDIN ERE BASALT.....	183
JOINT DE D LATATION.....	205

## K

KERDI-DRA N.....	109
KIT COULISSANT EN APPL QUE.....	147
KIT COUVRE-JOINT UNIVERSEL POUR CHÂSSIS GOLD BASE ET SCRIGNOTECH.....	147
KIT D'OCCULTAT ON.....	199
KIT D'OUVERTURE SYNCHRONISÉE DOUBLE VANTAIL POUR CHÂSSIS SILLAGE INITIAL.....	148
KIT DE NET TOYAGE RUBICLEAN PRO.....	132
KIT DE TRANSFORMATION POUR PORTE DOUBLE.....	147
KIT F NITION POUR CHÂSSIS GOLD BASE ET SCRIGNOTECH.....	147
KIT GAB ON V DE.....	189
KIT HAB LLAGÉ GRIS GALET.....	148
KIT HAB LLAGÉ INTÉGRAL POUR CHÂSSIS GOLD BASE ET SCRIGNOTECH.....	148
KIT HAB LLAGÉ POUR CHÂSSIS SILLAGE INITIAL.....	148
KIT POIGNÉE RONDE SCRIGNO.....	148
KIT POUR LE MONTAGE DES RECEVEURS DE DOUCHE.....	106
KIT RAIL NOX EN APPL QUE.....	147
KITCHENETTE.....	114

## L

LAME VINYLE VIRTUO 30 CLIC.....	53
LAME VINYLE VIRTUO 55 CLIC.....	53
LAVABO CONFORMA.....	92
LAVABO NORMUS.....	92
LAVE MAINS PYNKY.....	85
LAVE MAINS VECO.....	85
LAVE-MAINS ARKITEKT.....	92
LE MARAIS.....	62
LES PRODUITS DE TRAITEMENT.....	
LOIRE.....	14
LOIRE.....	157
LOIRE PLINTH.....	14
LUMIERE.....	63
LUSERNA BARRETTE.....	170
LUSERNA OPUS NCERTUM.....	169
LYON.....	160

## M

MALLA ANTIC.....	77
MALLA ANTIC GRIS.....	78
MALLA BAMBOO CRÈME.....	77
MALLA BAMBOO NO R.....	77
MALLA CARNAVAL SILVER.....	78
MALLA LAGOS NO R.....	77
MALLA MURANO BEIGE.....	77
MALLA MURANO BLEU.....	77
MALLA MURANO NO R.....	77
MALLA MURANO ROUGE.....	77
MALLA URALES GRIS.....	77
MALLA URALES ROSSO.....	77
MALLE SERENA.....	183
MANCHON DROIT WC.....	113
MANCHON POUR BATIFIBRE/BATIDRAIN.....	205
MANO R OPUS 60 PETITES DALLES.....	167
MANO R PACK A.....	167
MARBRÉ V EILLI.....	75
MARGELLE ESPACE.....	168
MARGELLE EVOQUE AVEC UN BORD ARRONDI.....	162
MARGELLE LYON AVEC UN BORD ARRONDI.....	160
MARGELLE MANOIR.....	167
MARGELLE TRAVERTIN NAXOS.....	171
MARNA.....	16
MARNA.....	156
MAST C ACRYLIQUE LES NDISPENSABLES.....	120
MAST C BÂTIMENT S LICONE LES NDISPENSABLES.....	120
MAST C COLLE A+.....	120
MAST C COLLE MS POLYMÈRE LES NDISPENSABLES.....	120
MAST C COLLE NÉOPRÈNE BEIGE LES INDISPENSABLES.....	120
MAST C SANITAIRE SILICONE LES INDISPENSABLES.....	120
MÉCANISME WC POUSSOIR 3/6 LITRES.....	113
MEDIUM.....	75
MÉLANGE BÉTON.....	204
MEMBRANE L QU DE AQUAMASTER.....	121
METRO.....	73
MEUBLE SOUS ÉVIER BLANC.....	114
MEUBLE SOUS LAVABO.....	92
MEURSAULT.....	161
MINI BAG GALETS DE CARRARE.....	172
MIROIR LED.....	85
MIROIR LED.....	86
MIROIR LED.....	88
MITIGEUR BA N DOUCHE FLAG.....	103
MITIGEUR BA N DOUCHE VENTUS MONOTROU NVERSEUR AUTOMATIQUE.....	103
MITIGEUR BA N DOUCHE VENTUS MURAL.....	103
MITIGEUR DE DOUCHE MURAL FLAG.....	94
MITIGEUR DE DOUCHE THERMOSTAT QUE FLAG.....	94
MITIGEUR DE DOUCHE VENTUS MURAL.....	94
MITIGEUR DOUCHE THERMOSTATIQUE PVD NO R.....	94
MITIGEUR ÉVIER DOUCHETTE HOBY SPLIT.....	115
MITIGEUR ÉVIER FLAG.....	115
MITIGEUR ÉVIER HOBY CLASSIC.....	115
MITIGEUR ÉVIER VENTUS BEC MOBILE.....	115
MITIGEUR ÉVIER VENTUS DOUCHETTE.....	115
MITIGEUR LAVABO FLAG.....	91
MITIGEUR LAVABO FLAG HAUT.....	91
MITIGEUR LAVABO HOBY.....	91
MITIGEUR LAVABO PVD NO R.....	91
MITIGEUR LAVABO VENTUS.....	91
MITIGEUR MONOTROU LAVABO VENTUS.....	91
MITIGEUR THERMOSTAT QUE BAIN DOUCHE MURAL ARENA.....	103
MITIGEUR THERMOSTATIQUE DE DOUCHE MURAL ARENA.....	94
MODULE CUISINE.....	178
MODULE EVIER.....	178
MODULE PLANCHA.....	178

MORT ER COLLE BÉTON CELLULA RE.....	207
MORT ER COLLE POUDRE NDICOL+.....	123
MORT ER COLLE POUDRE NDIFLEX UP.....	123
MORT ER COLLE POUDRE NDIFLEX+.....	123
MORT ER DE RÉPARATION.....	121
MORT ER INDISOL 3 F BRE THP.....	122
MORT ER INDISOL 3 THP.....	122
MORT ER JOINT FILLGOOD EVO.....	122
MORT ER JOINT INDIJOINT FIN.....	122
MORT ER JOINT INDIJOINT SOUPLE.....	122
MORT ER MULT USAGE MORT ER PRO 300.....	121
MORT ER PRO MINUTE.....	121
MORT ER RÉFRACTA RE.....	175
MORT ER RÉFRACTA RE FONDULIT.....	175
MOUSSE POLYURETHANE POUR POSE FIN DE CHANT ER.....	140
MOUSSE PU LES INDISPENSABLES LMDI MANUELLE 500 ML.....	120
MOUSSE PU LMDI PISTOLABLE.....	120
MYKONOS.....	75

## N

NAPPE DE PAILLAGE AGROSP.....	190
NAPPE DE PAILLAGE COCO.....	190
NAPPE DE PAILLAGE TECHMAT.....	190
NAPPES DE PROTECT ON POUR PAROIS ENTERRÉES LES INDISPENSABLES.....	206
NATTE D'ÉTANCHÉITÉ KERDI-200 PE.....	110
NATTE DITRA 25.....	110
NEBRASKA.....	181
NETTOYANT DALLAGES EXTÉRIEURS ALG NET.....	202
NETTOYANT DÉGRAISSANT ALGICLEAN.....	202
NETTOYANT FILLGOOD EVO.....	122
NICE MOON.....	77
NICE NIGHT.....	77
NICHE PERFORÉE.....	109
NOVEMBER.....	162
NWOOD.....	12
NWOOD TERRASSE.....	159

## O

OBTURATEUR XTRADRAIN.....	192
OCCITANIE.....	15
OCCITANIE.....	156
OPT ON BBC ADAPTABLE SUR TOUS TYPES DE BLOCS PORTE ISOLANTS.....	137
OURAGAN.....	7
OURAGAN.....	56
OURAGAN.....	151
OXIDE.....	25

## P

PACK BATI-SUPPORT EVO UNIVERSEL COMPLET.....	112
PACK CUVETTE INTEGRA SANS BR DE.....	111
PACK NORMUS L FT SANS BR DE.....	111
PACK WC CARENÉ CONFORMA.....	111
PACK WC COMPLET NORMUS.....	112
PACK WC LAVANT LAITA.....	111
PACK WC SUSPENDU SANS BRIDE SYMBOSE.....	112
PACK WC ZENTRUM.....	112
PACK WC ZENTRUM SANS BR DE.....	111
PAILLAGE ÉCORCE DE PIN MARITIME.....	191
PAILLAGE MINÉRAL ARDOISE NOIRE.....	191
PAILLAGE MINÉRAL POUZZOLANE ROUGE.....	191
PANNEAU EZ BASE POUR TERRASSE.....	196
PANNEAU PRÊT À CARRELER HABILLAGE BAIGNOIRE.....	105
PANNEAU PRÊT À CARRELER POLYVALENT.....	107
PANNEAU RIG DE LAROMEDUM.....	198
PARASOL DÉPORTÉ.....	182
PARASOL DÉPORTE NYMPHEA AVEC LEDS.....	182
PARASOL EXCENTRE.....	182
PAREMENT CAPADOCCE SPLIT FACE SCIE CLASSIC.....	187
PAREMENT CAPADOCCE SPLIT FACE SCIE INDIGO.....	187
PAREMENT PERRERDECAUSSE.....	187
PAREMENT ROCKY MOUNTAIN.....	187
PAREMENT SUR RÉSINE TRAMEZZO.....	76
PAROI DE DOUCHE TAHITI ACCES D'ANGLE.....	99
PAROS.....	75
PARQUET CONTRECOLLÉ CHÊNE BARNE.....	43
PARQUET CONTRECOLLÉ CHÊNE BARRIQUE.....	37
PARQUET CONTRECOLLÉ CHÊNE CALCE.....	42
PARQUET CONTRECOLLÉ CHÊNE CAM NO.....	40
PARQUET CONTRECOLLÉ CHÊNE CONCRETE.....	41
PARQUET CONTRECOLLÉ CHÊNE DECORUM.....	37
PARQUET CONTRECOLLÉ CHÊNE DOMO.....	38
PARQUET CONTRECOLLÉ CHÊNE DUSSATO.....	38
PARQUET CONTRECOLLÉ CHÊNE EARTH.....	42
PARQUET CONTRECOLLÉ CHÊNE FERME.....	43

PARQUET CONTRECOLLÉ CHÊNE GRANO.....	36	POTEAU TITAN.....	198	TABLE HORTENSE.....	180
PARQUET CONTRECOLLÉ CHÊNE HORIZON.....	40	PR MA RE D'ADHÉRENCE NDIPR MA RE.....	123	TABLE LOUISIANE.....	180
PARQUET CONTRECOLLÉ CHÊNE NORDERNEY.....	39	PR MA RE D'ADHÉRENCE NDIPR MA RE TS.....	123	TABLE PERCE-NEIGE.....	180
PARQUET CONTRECOLLÉ CHÊNE PARK.....	36	PRISMA SLATE.....	95	TABLE PRIMEVERE.....	180
PARQUET CONTRECOLLÉ CHÊNE ROCCIA.....	39	PROF LÉ DE F NITION ALU.....	206	TABLE VITA.....	179
PAS JAPONAIS ARDESIA.....	170	PROF LÉ DE F NITION PLASTIQUE LES INDISPENSABLES.....	206	TABLETTES SHELF.....	109
PAS JAPONAIS MANOIR.....	168	PROFILÉ DE RÉNOVAT ON EN ALUMINIUM NATUREL ANODISÉ.....	110	TAHITI CÔTÉ FIXE POUR PORTE DE DOUCHE.....	100
PEINTURE ACRYL QUE VELOURS LES INDISPENSABLES.....	124	PROF LÉ DÉCORATIF JOLLY-P BW.....	109	TALOCHE AVEC ÉPONGE SWEEPEX.....	132
PEINTURE DE FINIT ON ACRYL QUE MAT LES INDISPENSABLES.....	124	PROF LÉ DILEX.....	110	TALOCHE CAOUTCHOUC POUR JO NT ÉPOXY.....	122
PEINTURE DE FINITION ACRYLIQUE SATINÉE LES INDISPENSABLES.....	124	PROF LÉ DILEX.....	110	TAPIS ISOLAT ON POUR PLOT.....	165
PELLE BOIS.....	174	PROF LÉ RONDEC.....	109	TECHNIQUE.....	35
PELLE INOX.....	174	PROF LÉ RONDEC-PRO.....	109	TECHNIQUE À TALON.....	35
P ÈCE D'ABOUT PP STORA LIGHT + INDICANIVEAU.....	193	PROF LÉ SCH ENE.....	109	TECHNIQUE DROITE.....	35
P ETRA ANTICA.....	17	PROF LÉ TREP.....	110	TECHNIQUE GORGE.....	35
P ETRANT CA.....	158			TECNIQ WHITE.....	77
P PE R GIDE LONGUE COUDÉE.....	113	<b>Q</b>		TENDEUR PLAST F É.....	200
P PE SOUPLE EXTENSIBLE.....	113	QUARTZITE OPUS NCERTUM.....	170	TERESA - BOSTON.....	86
P QUET PLAST F É.....	199			TERRE VÉGÉTALE ENR CH E.....	191
PISTOLET À CARTOUCHE TAJ MA CONVOY JUST.....	119	<b>R</b>		TERREAU PROFESSIONNEL.....	191
PISTOLET À MASTIC TACTIX.....	119	RACCORD COLONNETTE.....	94	THERMOMÈTRE 0 À 500 °C.....	174
PLAN DE TRAVA L TAVALONE.....	89	RACLETTE ACIER.....	174	TIMBER.....	8
PLANCHA FUSION 60.....	178	RECEVEUR ECO CENTRE.....	104	TIMBER.....	153
PLANCHA GAZ EX PLUS + HOUSSE.....	176	RECEVEUR ECO DECENTRE.....	104	TIROIR.....	178
PLANCHA GAZ MASTER.....	176	RECEVEUR ECO DECENTRE REDECOUPIABLE.....	104	TITAN.....	24
PLANET.....	20	REGARD DE TROTTOIR FONDAT EL - B125 - <500X500.....	193	TO LE DE PA LLAG E AGROLYS.....	190
PLAQUE À DALLE.....	165	REGARD DE TROTTOIR FONDAT EL - B125 - >500X500.....	193	TRACKS.....	164
PLAQUE A DALLE CLEMAN®.....	166	REHAUSSE CLEMAN®.....	166	TRAITEMENT ALG MOUSS.....	202
PLAQUE DE COMMANDE DOUBLE CHASSE.....	113	REHAUSSE FIXE DURE POUR PLOT DALLE.....	165	TRAME DE VERRE POUR ENDUIT MINÉRAL.....	207
PLAQUE DE STAB LISATION ALVEPLAC S MPLE.....	196	RÉHAUSSE POUR DALLE.....	165	TRAME DE VERRE POUR ENDUIT ORGANIQUE.....	207
PLAQUE DE STAB LISATION NIDAGRAVEL PLIABLE.....	196	REIGN.....	90	TRANSAT ELLYPSE.....	183
PLAQUE DE STAB LISATION NIDAGRAVEL SIMPLE.....	196	RÉSERVOIR IBC POCHE AL MENTAIRE.....	195	TRAPPE DE VISITE.....	105
PLAQUETTE ANGLE EN PIERRE NATURELLE SUR CIMENT AVEC AGRAFE.....	185	RÉS NE D'ADHÉRENCE INDILATEX.....	119	TRAPPE DE VISITE MAGNÉT QUE AVEC SUPPORT.....	105
PLAQUETTE ANGLE EN PIERRE NATURELLE SUR RÉSINE.....	186	RÉS NE D'ADHÉRENCE S KALATEX 360.....	119	DÉCOUPABLE.....	105
PLAQUETTE EN PIERRE NATURELLE SUR C MENT AVEC AGRAFE.....	185	RONDELLE GALVANISÉE.....	106	TRAVERTIN ALLUMETTES.....	76
PLAQUETTE EN PIERRE NATURELLE SUR RESINE.....	186	RUSTIC.....	75	TRAVERTIN CLASSIC MIX.....	33
PLATEAU D'ANGLE.....	178			TRAVERTIN MINI OPUS.....	33
PLATINE ACIER PORT NEW GARDEN.....	200	<b>S</b>		TRAVERTIN NAXOS.....	171
PLATINE CAESAR/TITAN.....	198	SABLE À ENDU RE.....	204	TRAVERTIN VIEILLI.....	75
PLATINE POUR JAMBE DE FORCE.....	200	SABLE À MAÇONNER.....	204	TRAVERTINO.....	75
PLATINE POUR P QUET T.....	199	SABLE JOINTS SD+.....	197	TREILLIS SOUDÉ BR COLAGE.....	205
PLOT AUTONIVELANT POUR DALLE.....	165	SABLE POUR JOINT DE CARRELAGE.....	204	TREILLIS SOUDÉ CARRELEUR.....	205
PLOT CLEMAN® AUTONIVELANT.....	166	SABLE POUR JOINTS DE PAVÉS ET DALLES DR+ NEXTGEL.....	197	TREPIED POUR CHAUFFE-EAU.....	117
PLOT CLEMAN® STANDARD.....	166	SAKURA.....	181	TR BECA.....	28
PLOT PLOGOM SOUPLE.....	165	SANTORIN.....	75	TUYAU D'ÉPANDAGE PVC CR4.....	205
PLOT RÉGLABLE POUR DALLE.....	165	SAVON RÉFRACTAIRE.....	175	TUYAU D'ÉVACUATION PVC CR4.....	205
PLOT RÉGLABLE POUR LAMBOURDE.....	194	SCALE MIX.....	77	TUYAU PVC ASSAINISSEMENT SANCOL.....	195
PO GNÉE CONDAMNATION 1/F94-1 POUR PORTE COULISSANTE.....	144	SÈCHE-SERVIETTE ÉLECTR QUE FLÈCHE 750 W.....	116	TWIST.....	67
PO GNÉE CUVETTE 5/F94-1 POUR PORTE COULISSANTE.....	144	SÈCHE-SERV ETTE SOUL ELEC-A R + BOOSTER 1750 W BLANC.....	116	URBAN CITY.....	27
PO GNÉE DE PORTE NEW YORK 1810 / 300 M.....	141	SERRURE À ENCASTRER À CONDAMNATION.....	144	URBAN CITY.....	71
PO GNÉE DE PORTE NEW YORK 1810 / 318 KN.....	141	S CILIA.....	103		
PO GNÉE DE PORTE PLAQUE ÉTROITE NEW YORK.....	141	S LK.....	26	<b>V</b>	
PO GNÉE DE PORTE ROSACE ALTA F69.....	142	S LK.....	71	VASQUE METROPOLE.....	92
PO GNÉE DE PORTE ROSACE DUBLIN ARGENT.....	143	SLATE.....	160	VASQUE RIVERSTONE.....	91
PO GNÉE DE PORTE ROSACE LECCE F49 INOX MAT.....	143	SMART.....	70	VASQUE S20.....	92
PO GNÉE DE PORTE ROSACE LECCE-F49 ALU.....	143	SOHO.....	19	VASQUE SALLE DE BAIN RITA.....	91
PO GNÉE DE PORTE ROSACE TOULON F9714.....	143	SOHO.....	68	VASQUE SALLE DE BAIN ZOE.....	91
PO GNÉE DE PORTE ROSACE TOULON NO R MAT.....	143	SOHO.....	164	VENUS.....	89
PO GNÉE DE PORTE ROSACE TRONDHEIM MAT.....	142	SOL EGGER PRO DES GN GREENTEC CLASSIC.....	50	VERNIS BITUMINEUX IGOL FONDAT ON.....	206
PO GNÉE DE PORTE SAN DIEGO 1191 / 347.....	142	SOL EGGER PRO DES GN GREENTEC LARGE.....	50	VISION.....	18
PO GNÉE DE PORTE SUR PLAQUE NEW YORK.....	141	SOL STRATIFIÉ EGGER PRO LAMINATE FLOORING 10/32 MEDIUM.....	47	VISION.....	158
PO GNÉE DE PORTE SUR PLAQUE SAN D EGO F9714.....	142	SOL STRATIFIÉ EGGER PRO LAMINATE FLOORING 12/33 CLASSIC.....	49	VOLCAN.....	159
PO GNÉE DE PORTE SUR PLAQUE VERONA.....	141	SOL STRATIFIÉ EGGER PRO LAMINATE FLOORING 8/32 CLASSIC.....	45		
PO GNÉE DE PORTE SUR ROSACE TRONDHEIM INOX.....	142	SOL STRATIFIÉ EGGER PRO LAMINATE FLOORING 8/32 CLASSIC AQUA+.....	49	<b>W</b>	
PORTA L ALUMINIUM LEOPOLD.....	201	SOL STRATIFIÉ EGGER PRO LAMINATE FLOORING 8/32 KINGSIZE.....	46	W NDSOR.....	66
PORTA L ALUMINIUM MÉLUSINE.....	201	SOL STRATIFIÉ EGGER PRO LAMINATE FLOORING 8/32 KINGSIZE AQUA+.....	48	WOODMANIA.....	9
PORTE DE DOUCHE TAHITI COULISSANTE.....	99	SOL STRATIFIÉ EGGER PRO LAMINATE FLOORING 8/32 LARGE.....	46	WOODMANIA.....	154
PORTE DE DOUCHE TAHITI PIVOTANTE.....	100	SOL STRATIF É NDIFLOOR.....	44	WOODMANIA.....	163
PORTE DE SERV CE ACIER.....	146	SOL VINYLE NDIFLOOR R GIDE.....	51		
PORTE DE SERV CE PVC.....	146	SOUS-COUCHE NTÉR EUR PLAQUE DE PLÂTRE LES.....	124		
PORTE FEU EI30 PRÉPEINTE.....	145	NDISPENSABLES BLANC.....	54		
PORTE FUJI.....	139	SOUS-COUCHE SILENZIO CORK.....	70		
PORTE KAORI ÂME ALVÉOLA RE PRÉPEINT.....	138	STADIUM.....	121		
PORTE KAORI ÂME ALVÉOLA RE PRÉPEINTE.....	140	STARLIKE.....	121		
PORTE KAORI ISOLANTE 2.1 PRÉPE NTE.....	140	STARLIKE EVO 2.5.....	121		
PORTE KETCH ALVÉOLAIRE PRÉPEINTE.....	137	STARLIKE EVO 5.....	121		
PORTE KETCH ÂME ALVÉOLAIRE PRÉPE NTE.....	140	START.....	60		
PORTE KETCH ISOLANTE 2.1 PRÉPEINTE.....	140	STING.....	88		
PORTE KLASSIC ÂME ALVÉOLA RE PRÉPEINT.....	138	SUPPORT HAB LLAG E LATÉRAL.....	165		
PORTE PLANÉ ÂME ALVÉOLA RE PRÉPEINTE.....	134	SUPPORT SAC POU BELLE.....	178		
PORTE PLANE ÂME PLEINE PRÉPE NTE.....	134	SYSTÈME D'ÉCOULEMENT COMPLET.....	106		
PORTE POSTFORMÉE ÂME ALVÉOLAIRE PRÉPE NTE.....	136	SYSTEME KIT SPEC INDISPEC.....	122		
PORTILLON ACIER NEW GARDEN.....	200				
PORTILLON ALUMIN UM LEOPOLD.....	201	<b>T</b>			
PORTILLON ALUMIN UM MÉLUS NE.....	201	TABLE CAPUCINE.....	179		
POT BASALT.....	183				

# LE MAGAZINE DE VOS PROJETS, C'EST TOUTE L'ACTUALITÉ DÉCO

Chaque jour, retrouvez de nouvelles idées déco, restez à l'affût des tendances et trouvez des conseils d'experts !



RENDEZ-VOUS SUR [plattard.fr](https://plattard.fr)  
ET DÉCOUVREZ NOTRE BLOG

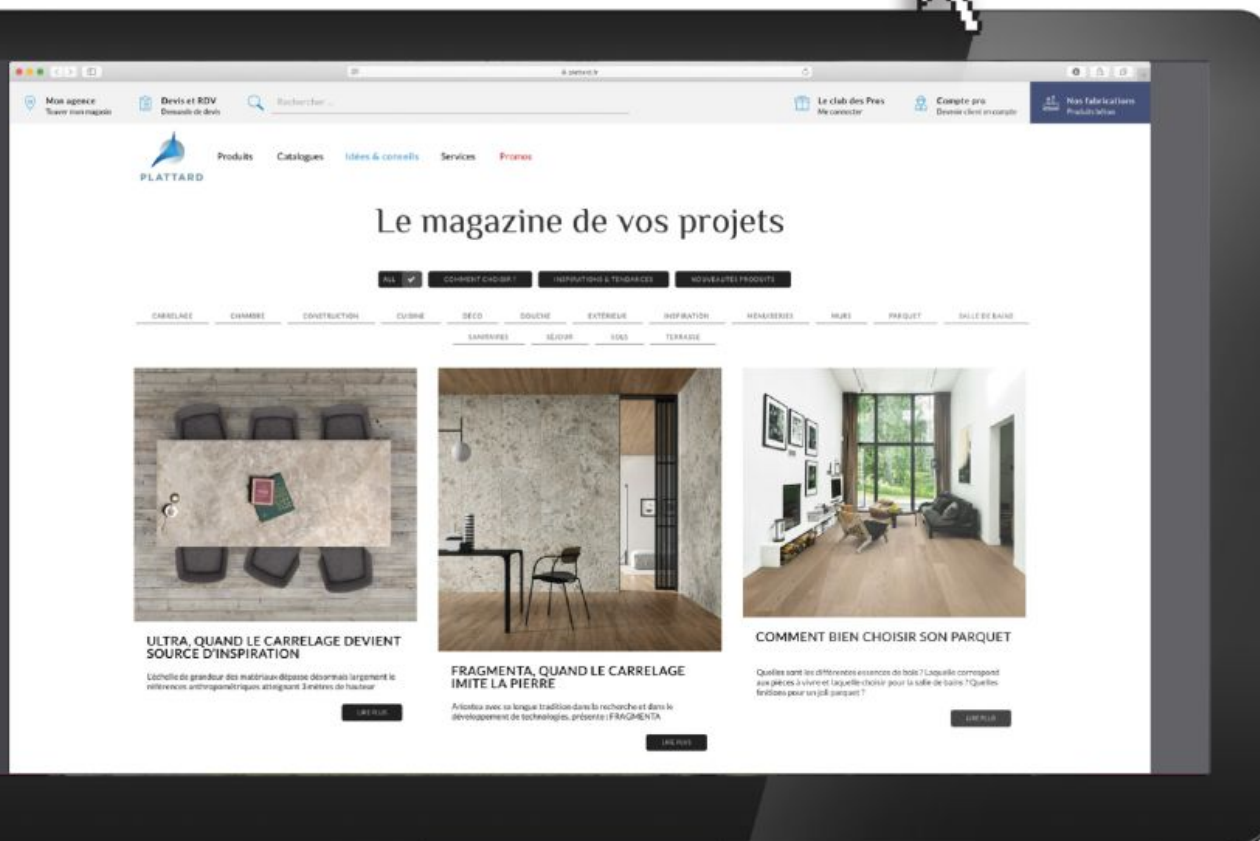

PLATTARD

# DES AGENCES SPÉCIALISÉES

Plus de 30 agences Plattard vous proposent des espaces spécifiques pour répondre à vos besoins ou votre activité.



## PLATTARD NÉGOCE

AGENCES GÉNÉRALISTES  
**Matériaux de construction**



## PLATTARD NÉGOCE TP

AGENCES SPÉCIALISTES  
**Travaux Publics**



## PLATTARD CARRELAGES

AGENCES SPÉCIALISTES  
**Carrelage, sanitaire,  
déco, aménagement**



## OLLIER BOIS

AGENCES SPÉCIALISTES  
**Bois, panneaux, menuiseries**

### GÉNÉRALISTES

#### BELLEVILLE

111, rue de la Grange Berchet  
69220 Belleville-sur-Saône  
Tél. 04 74 66 35 88

#### BOURG

[BOURG MATÉRIAUX]  
450, rue George Sand  
01000 Saint-Denis-lès-Bourg  
Tél. 04 74 50 29 00

#### CHÂTILLON

Rue Christian Barnard  
01400 Châtillon-sur-Chalarnonne  
Tél. 04 74 55 14 19

#### CHUZELLES

Les Serpaizières Ouest  
709, route de la Sevenne  
38200 Chuzelles  
Tél. 04 74 57 41 76

#### GUÉREINS

2531, route de Montmerle  
01090 Guéreins  
Tél. 04 74 66 30 73

#### LA CHAPELLE

Les Burriers  
449 Route de la Ferté  
71570 La-Chapelle-de-Guinchay  
Tél. 03 85 36 71 51

#### LOUHANS

Allée Pierre et Marie Curie  
ZA de l'Aupretin  
71500 Louhans  
Tél. 03 85 75 06 82

#### LOZANNE

676, Route de Lyon  
69380 Lozanne  
Tél. 04 78 43 71 17

#### MASSIEUX

Parc d'activité de Massieux  
Rue Mermoz  
01600 Massieux  
Tél. 04 78 98 00 06

#### SAINT-FORGEUX

[TARARE MATÉRIAUX]  
780, bd de la Turdine  
69490 St-Forgeux  
Tél. 04 74 63 67 60

#### TASSIN

[TARARE MATÉRIAUX]  
4, avenue Mathieu Misery  
69160 Tassin-la-Demi-Lune  
Tél. 04 78 44 70 48

#### THIZY-LES-BOURGS

[CHUZEVILLE MATÉRIAUX]  
ZA Les Portes du Beaujolais  
7 avenue des Granges  
Bourg-de-Thizy  
69240 Thizy-les-Bourgs  
Tél. 04 74 64 16 12

#### VAL D'OINGT

ZA les Plaines  
69620 Vald'Oingt  
Tél. 04 74 71 61 71

#### VILLEFRANCHE

GROS ŒUVRE  
Rue Charles Sève  
69400 Villefranche-sur-Saône  
Tél. 04 74 02 20 00

#### VILLEFRANCHE

PPIC  
40, rue Gabriel Voisin  
69400 Villefranche-sur-Saône  
Tél. 04 74 02 20 84

### CARRELAGES

#### BOURG

450, rue George Sand  
01000 Saint-Denis-lès-Bourg  
Tél. 04 74 50 29 29

#### BOURGOIN-JALLIEU

ZAC de la Maladière  
45, rue Isaac Asimov  
38300 Bourgoin-Jallieu  
Tél. 04 37 03 06 06

#### LOZANNE

676, Route de Lyon  
69380 Lozanne  
Tél. 04 72 54 34 23

#### LYON

[DENIS MINAKIAN  
by PLATTARD CARRELAGES]  
46, av. Maréchal de Saxe  
69006 Lyon  
Tél. 04 78 52 00 12

#### MÂCON

660 ZA Les Combes - RN6  
71000 Varennes-lès-Mâcon  
Tél. 03 85 34 89 01

#### SAINT-GENIS-LAVAL

Route de Brignais - RD42  
69230 Saint-Genis-Laval  
Tél. 04 78 56 60 60

#### TOUSSIEU

118, rue Pasteur  
ZAC Bois Chevrier  
69780 Toussieu  
Tél. 04 78 40 20 84

#### VILLEFRANCHE

Avenue de l'Europe  
69400 Villefranche-sur-Saône  
Tél. 04 74 68 23 04

#### VILLEURBANNE

45, allée du Mens  
69100 Villeurbanne - Saint-Jean  
Tél. 04 78 80 12 21

### BOIS

#### AMPLEPUIS

ZA de Rébé  
69550 Amplepuis  
Tél. 04 74 89 32 97

#### BOURG

450, rue George Sand  
01000 Saint-Denis-lès-Bourg  
Tél. 04 74 50 29 20

#### LIMAS

552, rue de l'Écossais  
69400 Limas  
Tél. 04 74 02 98 20

### TRAVAUX PUBLICS

#### ANNECY

5 Impasse Gustave Eiffel  
Seynod  
74600 Annecy  
Tél. 04 50 57 00 14

#### ARNAS

265 Impasse Paris Lyon Méditerranée  
69400 Arnas  
Tél. 04 74 02 20 14

#### BOURG

450, rue George Sand  
01000 Saint-Denis-lès-Bourg  
Tél. 04 74 50 29 10

#### DAVÉZIEUX

ZA le Mas  
216, rue du Ruisseau d'Aumas  
07430 Davézieux  
Tél. 04 75 34 25 39

#### LYON

2, rue Louis Pradel  
69960 Corbas  
Tél. 04 37 25 16 90



## PLATTARD BÉTON

### BESOIN DE BÉTON PRÊT À L'EMPLOI

Une logistique adaptée à tous vos besoins et sur tous vos chantiers !  
Plattard Béton livre vos chantiers dans le Rhône, l'Ain et la Saône et Loire.

**04 74 02 20 10**

**CONSTRUIRE  
RÉNOVER  
AMÉNAGER**

Tous les matériaux  
pour la construction et la rénovation  
**32 agences en Rhône-Alpes**

[www.plattard.fr](http://www.plattard.fr)



**PLATTARD**